

KINOKO II (キノコ)

CCT DIM RECHARGEABLE LED TABLE / WALL LAMP

Beacon International Ltd

Hong Kong Head Office: Room 05, 18/F, Kimberland Center, 55 Wing Hong Street, Cheung Sha Wan Kowloon, Hong Kong
Tel +852 34915904 Fax +852 34915917

China showroom / Office: 11/FI, Guzhen Lighting Building B, Mid Zhongxing Road, Guzhen, Zhongshan, GuangDong, China.
Tel: +86 760 8986 6388 Fax: +86 760 8986 6380

info@beaconinternational.com

www.beaconinternational.com

Beacon Lighting Europe GmbH

Dießemer Bruch 170-172, 47805 Krefeld, Germany

TEL +49 (2151) 325 82 39 FAX +49 (2151) 325 70 65

sales@beaconlighting.eu

www.beaconlighting.eu



CONTENTS

● INSTALLATION GUIDE

Page 1-2	Bulgarian	Български
Page 3-4	Chinese	中文
Page 5-6	Croatian	Hrvatski
Page 7-8	Czech	Česky
Page 9-10	Danish	Dansk
Page 11-12	English	English
Page 13-14	Finnish	Suomi
Page 15-16	French	Français
Page 17-18	German	Deutsch
Page 19-20	Greece	Ελληνικά
Page 21-22	Hungarian	Magyar
Page 23-24	Italian	Italiano
Page 25-26	Netherlands	Nederlands
Page 27-28	Norwegian	Norsk
Page 29-30	Polish	Polski
Page 31-32	Portuguese	Português
Page 33-34	Romanian	Română.
Page 35-36	Russian	Русский
Page 37-38	Serbian	Srpski
Page 39-40	Slovakia	Slovensky
Page 41-42	Slovenian	Slovenščina
Page 43-44	Spanish	Español
Page 45-46	Swedish	Svenska

KINOKO II (キノコ)

ССТ ЗАТЪМНЯВАЩА СЕ ПРЕЗАРЕЖДАЩА СЕ LED НАСТОЛНА/ НАСТЕННА ЛАМПА

Номинално напрежение DC5V, 2A постоянен ток

За да осигурите правилно функциониране и безопасност, моля, прочетете и следвайте внимателно всички инструкции, преди да сглобите, инсталирате и използвате този осветителен уред. Моля, запазете инструкциите за бъдеща справка.

Предпазни мерки

- Изберете подходящо място за инсталиране.
 - Този осветителен уред е подходящ само за употреба на закрито.
 - Не поставяйте възпламеняем материал близо до или върху осветителен уред.
- Този осветителен уред съдържа батерия, която не подлежи на презареждане.
- Този осветителен уред може да се захранва само от безопасно свръхниско напрежение (5V постоянен ток).
- USB ТИП С порт за зареждане: По време на зареждане светодиодът продължава да свети в червено, за да укаже, че батерията се зарежда, докато батерията бъде напълно заредена и тогава светва в зелено. Зелената светлина указва, че зареждането е завършило.
- Светлинният източник на този осветителен уред не може да се сменя; когато светлинният източник достигне края на живота си, целият осветителен уред трябва да бъде сменен. Няма части подлежащи на обслужване, не се опитвайте да разглобявате или отваряте осветителното тяло.

Указания за инсталиране

Изберете вида инсталиране, от който се нуждаете, преди сглобяването и инсталирането:

- Този осветителен уред може да се инсталира като настолна лампа или настенна лампа.
- За различните методи на инсталиране се обърнете към съответните инструкции и схема.

ИНСТРУКЦИИ И СХЕМА ЗА ИНСТАЛИРАНЕ НА НАСТОЛНА ЛАМПА

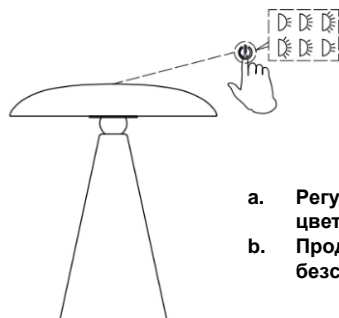
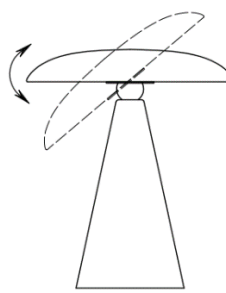
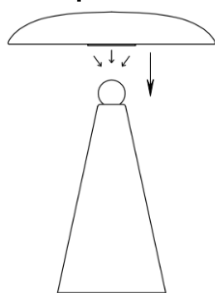

- Регулиране с докосване на цветовата температура.
- Продължително натискане за безстепенно затъмняване.

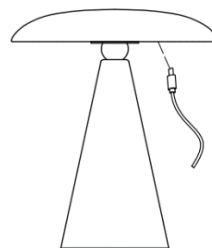

Линия зареждане тип С
5V-2A входно електрозахранване.

ИНСТРУКЦИИ И СХЕМА ЗА ИНСТАЛИРАНЕ НА НАСТЕННА ЛАМПА

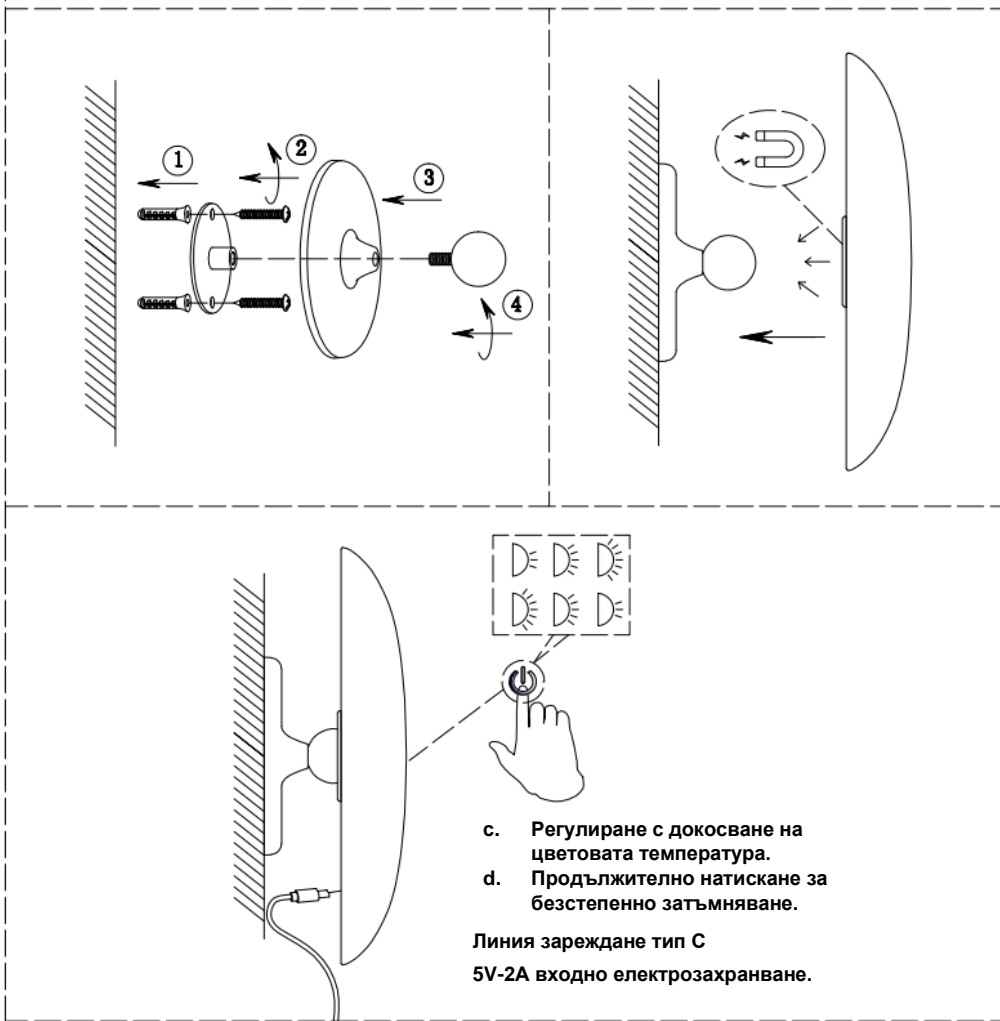

Спецификации

SKU #	56921249	56921349	56921449	56921549	56921749	56921849
	56922249	56922349	56922449	56922549	56922749	
Номинално напрежение	DC5V 2A					
Номинална мощност	4W					
Източник на светлина	Този продукт съдържа източник на светлина от клас на енергийна ефективност F					
Спецификации на LED	420 лумена, 2700K/ 4000K/ 6000K, CRI >90, затъмняващ се					
Порт за зареждане:	Тип C					
Време:	Време за зареждане: 5-6 часа / Време на издръжливост: 5-20 часа					
Батерия	Вградена презареждаща се литиево-йонна батерия (не презареждаща се, тип C USB зареждане)					
Тегло	1.3kg					
Размери за настолна лампа	Н: 265mm Диаметър: 230mm					
Размери за настенна лампа	Н:75mm Диаметър: 230mm					

KINOKO II (キノコ)

无极调光充电式 LED 台灯/壁灯

额定电压 DC5V, 2A

为确保本产品正确及安全使用，请在组装、安装和使用本产品前，仔细阅读并严格遵循说明书中的所有要求。请保留说明书以备将来参考。

安全注意事项

- **选择适合的安装位置。**
 - 本产品仅适于在室内使用。
 - 请勿在灯具附近或上方放置可燃材料。
- 此灯具包含不可更换电池。
- 此灯具仅采用安全的超低电压（DC 5V）供电。
- **TYPE C USB 充电端口:**充电时，LED 灯将变红，并一直亮起，表示电池正在充电，当电池充满电后，LED 灯会变绿。绿灯表示充电结束。
- 此灯具的照明光源不可更换，光源使用寿命结束时，需要整体更换灯具。此灯具不含可维修部件，请勿尝试拆卸或打开灯具。

安装说明

在组装和安装前，选择您需要的安装类型：

- 此灯具可作为台灯或壁灯安装。
- 不同安装方法请参考相应的说明和示意图。

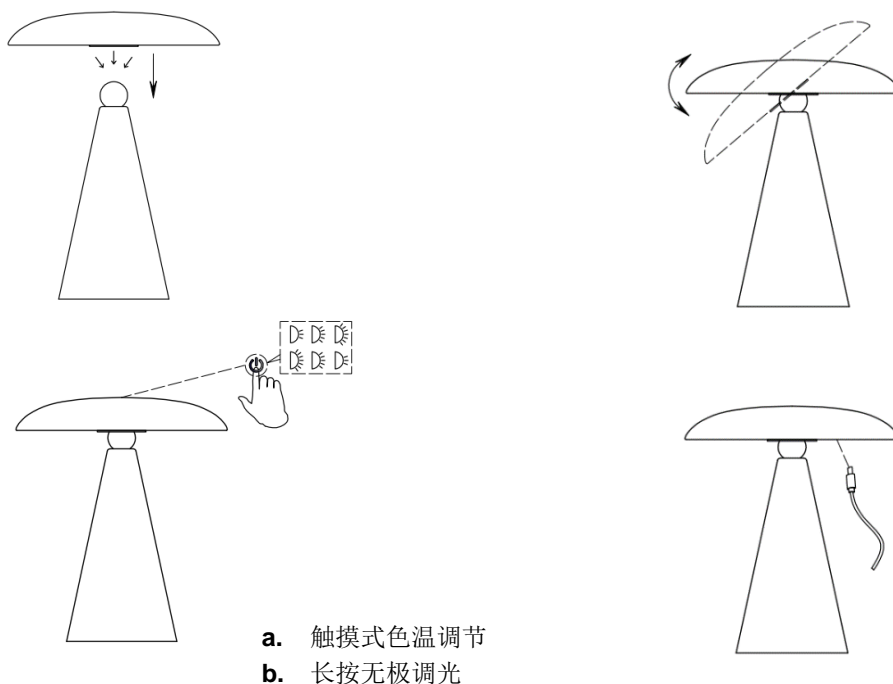
台灯安装说明和示意图

壁灯安装说明和示意图

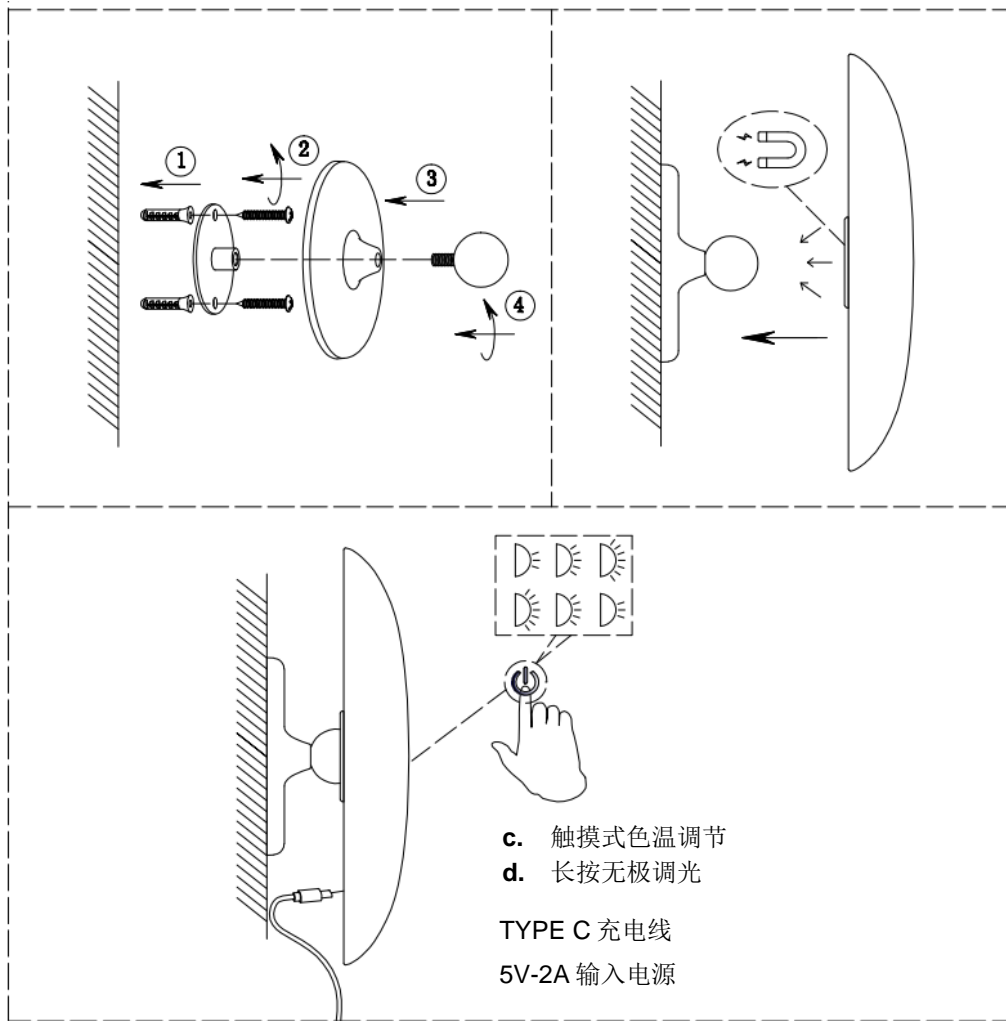

产品规格

SKU #	56921249	56921349	56921449	56921549	56921749	56921849
SKU #	56922249	56922349	56922449	56922549	56922749	
额定电压	DC5V 2A					
额定功率	4W					
照明光源	此产品配备 F 级能效照明光源					
LED 规格	420 流明, 2700K/ 4000K/ 6000K, CRI >90, 可调光					
充电端口:	Type -C					
时间:	充电时间: 5-6 小时 / 续航时间: 5-20 小时					
电池	内置式充电锂电池 (不可更换, Type-C USB 充电)					
重量	1.3kg					
台灯尺寸	高: 265mm 直径: 230mm					
壁灯尺寸	高: 75mm 直径: 230mm					

KINOKO II (キノコ)

CCT BATERIJSKA LED STOLNA/ ZIDNA LAMPA S REGULACIJOM

Nazivni napon DC5V, 2A

Kako biste osigurali ispravno funkcioniranje i sigurnost, pažljivo pročitajte i slijedite sve upute prije sastavljanja, ugradnje i uporabe ovog proizvoda. Sačuvajte upute za buduću upotrebu.

Mjere opreza u vezi sigurnosti

- **Odaberite prikladno mjesto za ugradnju.**
 - Ova svjetiljka prikladna je samo za uporabu u zatvorenim prostorima.
 - Ne postavljajte zapaljive materijale blizu ili iznad svjetiljke.
- Svjetiljka sadrži bateriju koja se ne može zamijeniti.
- Svjetiljka smije se napajati samo iznimno niskim naponom (DC 5 V).
- USB TYPE C priključak za punjenje: Za vrijeme punjenja, LED svijetli crveno kako bi označio da se baterija puni sve dok se baterija ne napuni do kraja, a tada će svijetliti zeleno. Zeleno svjetlo označava da je punjenje dovršeno.
- Izvor svjetlosti ove svjetiljke ne može se zamijeniti, kada izvor svjetlosti dođe do kraja radnog vijeka, potrebno je zamijeniti cijelu svjetiljku. Nema dijelova koji se mogu servisirati pa nemojte demontirati ili otvarati svjetiljku.

Upute za ugradnju

Prije montaže i instalacije odaberite vrstu instalacije koja vam je potrebna:

- Ova svjetiljka može se instalirati kao stolna ili zidna svjetiljka.
- Za različite načine instalacije pogledajte odgovarajuće upute i dijagram.

UPUTE I DIJAGRAM ZA INSTALACIJU STOLNE SVJETILJKE

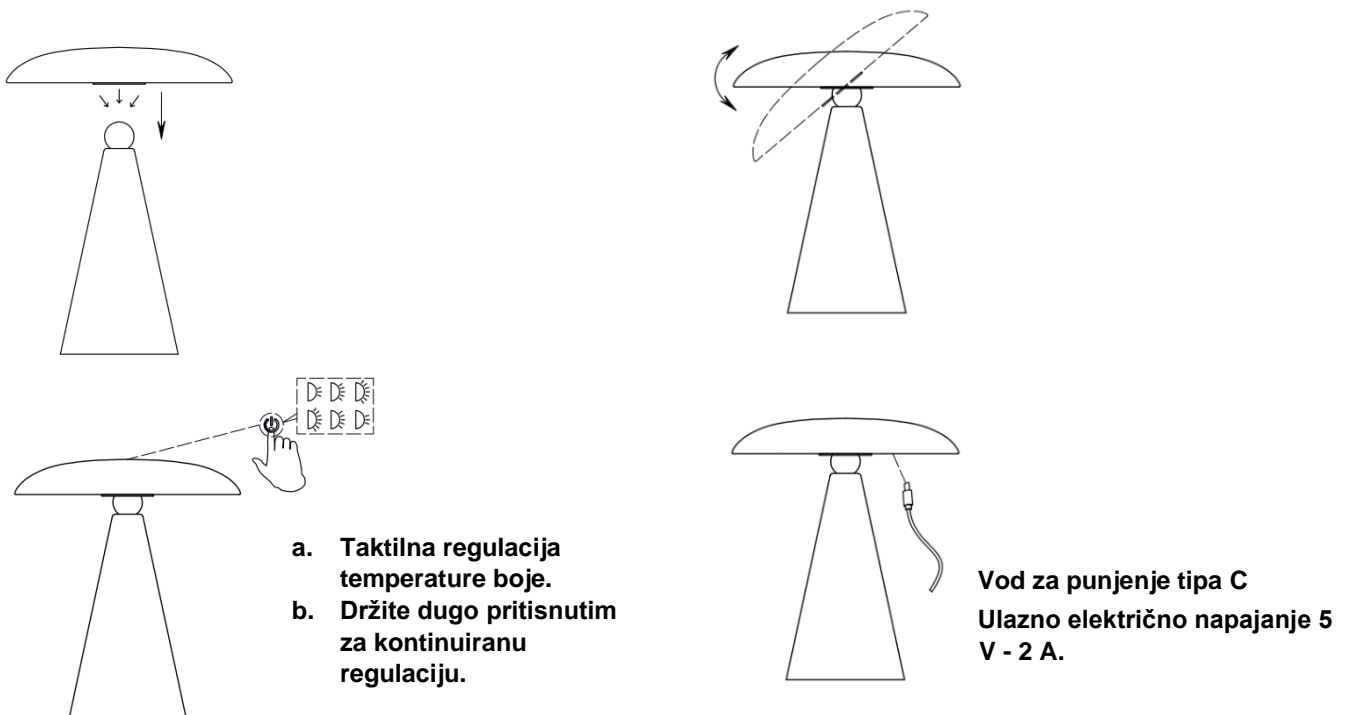

UPUTE I DIJAGRAM ZA INSTALACIJU ZIDNE SVJETILJKE

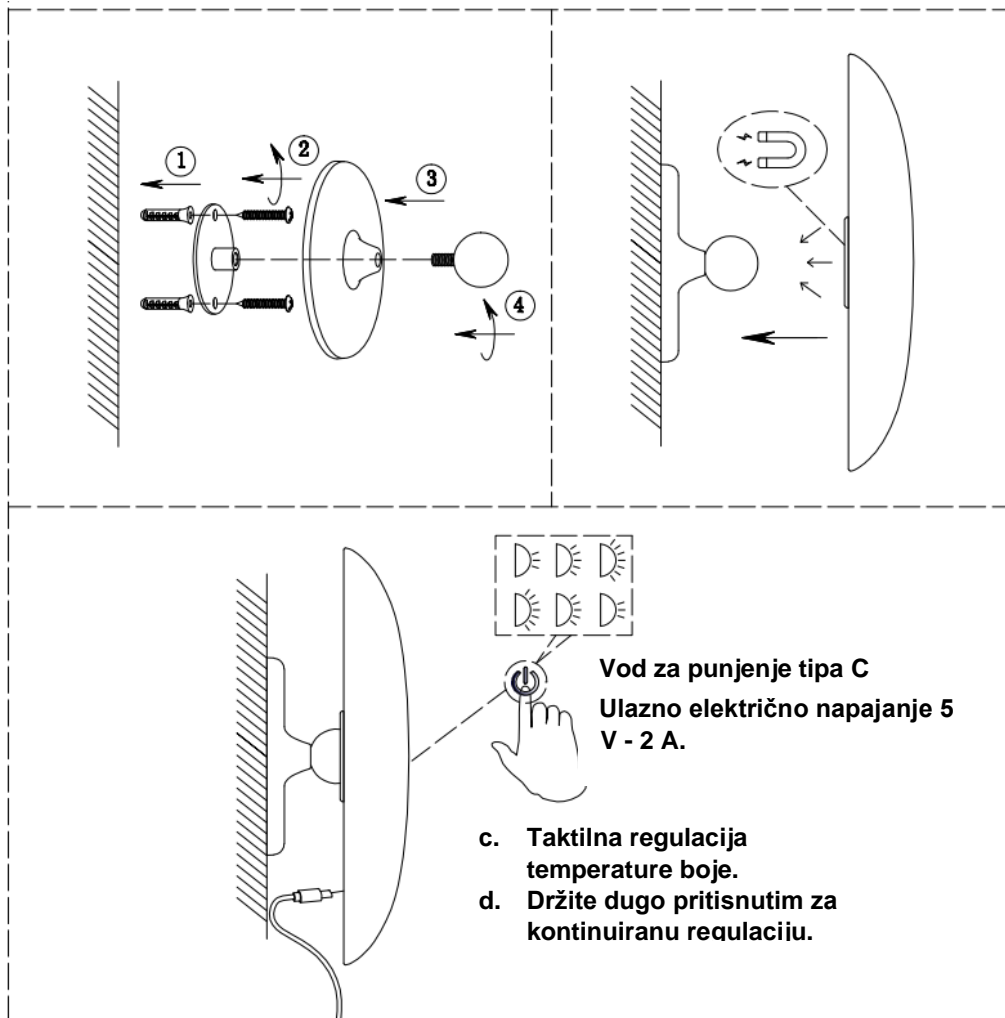

Specifikacije

SKU #	56921249	56921349	56921449	56921549	56921749	56921849
	56922249	56922349	56922449	56922549	56922749	
Nazivni napon	DC5V 2A					
Nazivna snaga	4W					
Izvor rasvjete	Ovaj proizvod sadrži izvor svjetlosti klase energetske učinkovitosti F					
Specifikacije za LED	420 lumena, 2700K/4000K/6000K, CRI >90, s regulacijom					
Priključak za punjenje:	Type -C					
Vrijeme:	Vrijeme punjenja: 5-6 h/ Vrijeme trajanja:5-20 h					
Baterija	Ugrađena akumulatorska Litij-ionska baterija (ne može se zamijeniti, punjenje preko USB Type C priključka)					
Težina	1.3kg					
Dimenzije stolne svjetiljke	V: 265mm Promjer: 230mm					
Dimenzije zidne svjetiljke	V: 75mm Promjer: 230mm					

KINOKO II (キノコ)
CCT DIM DOBÍJECÍ LED STOLNÍ/ NÁSTĚNNÁ LAMPA
 Jmenovité napětí DC5V, 2A

Pro zajištění správné funkce a bezpečnosti si před montáží, instalací a používáním tohoto výrobku pečlivě přečtěte a dodržujte všechny pokyny. Uchovejte si pokyny pro budoucí použití.

Bezpečnostní opatření

- **Vyberte vhodné místo pro instalaci.**
 - Toto svítidlo je vhodné pouze pro vnitřní použití.
 - Do blízkosti svítidla nebo nad něj neumísťujte hořlavé materiály.
- Toto svítidlo obsahuje baterii, která není vyměnitelná.
- Toto svítidlo lze napájet pouze bezpečným velmi nízkým napětím (5 V=).
- Nabíjecí port USB TYPU C: Při nabíjení svítí LED kontrolka červeně na znamení, že se baterie nabíjí, dokud není plně nabitá, a poté se rozsvítí zeleně. Zelená kontrolka signalizuje, že nabíjení je dokončeno.
- Světelný zdroj tohoto svítidla není vyměnitelný; po skončení životnosti světelného zdroje se vymění celé svítidlo. Svítidlo neobsahuje žádné opravitelné díly, nepokoušejte se ho rozebírat ani otvírat.

Pokyny k instalaci

Před montáží a instalací vyberte požadovaný typ instalace:

- Toto svítidlo lze nainstalovat jako stolní lampu nebo nástěnnou lampu.
- Různé způsoby instalace naleznete v příslušných pokynech a schématech.

NÁVOD A SCHÉMA PRO INSTALACI STOLNÍ LAMPY

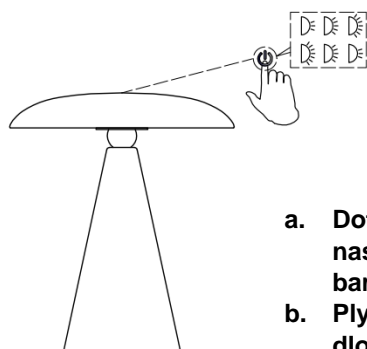
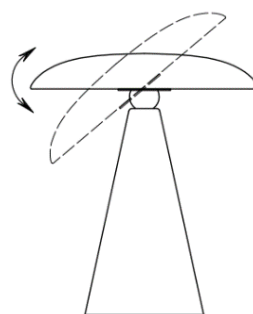
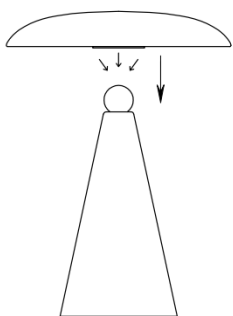

- a. Dotykové nastavení teploty barev.
- b. Plynulé stmívání dlouhým stiskem.

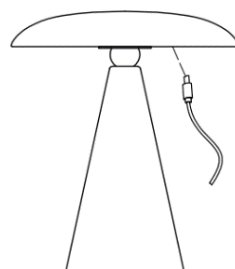

Nabíjecí vedení typu C
 Vstupní napájení 5 V-2 A.

NÁVOD A SCHÉMA PRO INSTALACI NÁSTĚNNÉ LAMPY

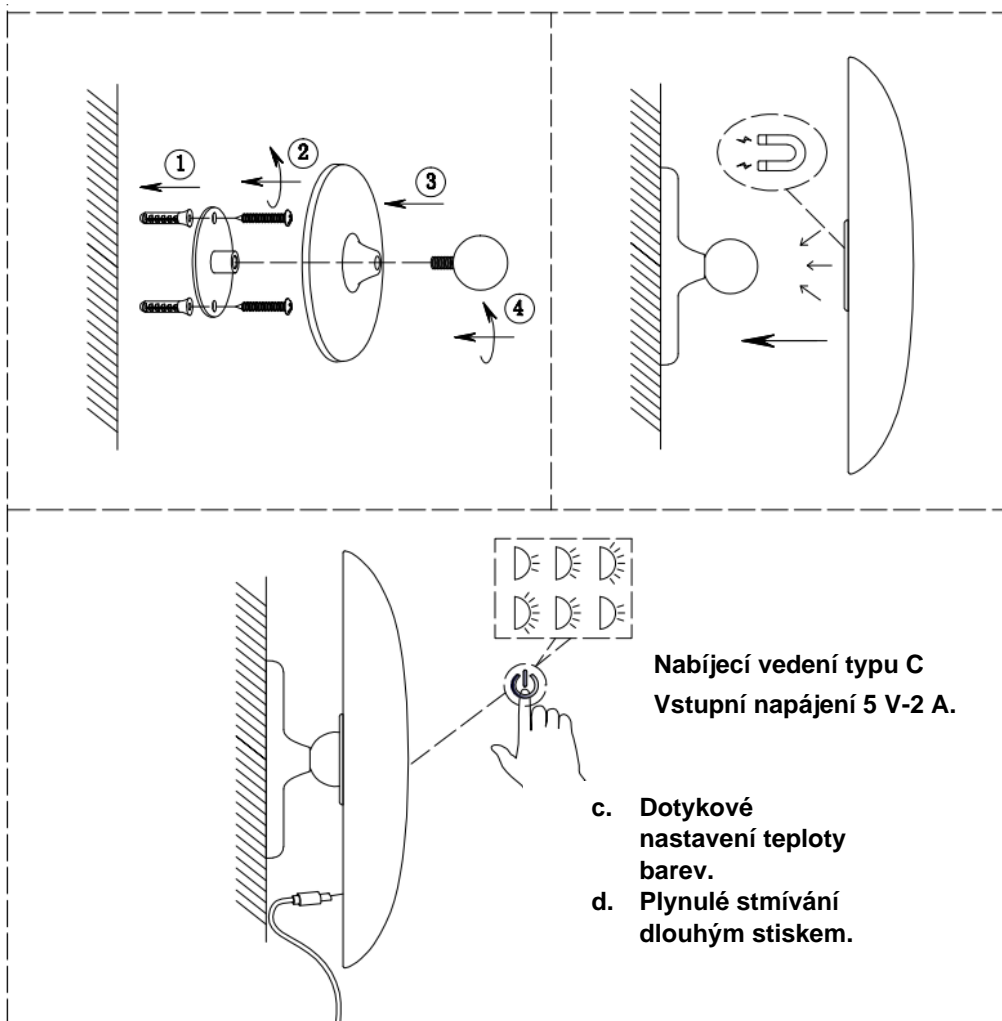

Specifikace

SKU #	56921249	56921349	56921449	56921549	56921749	56921849
	56922249	56922349	56922449	56922549	56922749	
Jmenovité napětí	DC5V 2A					
Jmenovitý příkon	4 W					
Světelný zdroj	Tento výrobek obsahuje světelný zdroj třídy energetické účinnosti F					
Specifikace LED	420 lumenů, 2700K/ 4000K/ 6000K, CRI >90, stmívatelné					
Nabíjecí port:	Typ -C					
Čas:	Doba nabíjení: 5-6 H / Doba trvání: 5-20 H					
Baterie	Vestavěná dobíjecí li-ion baterie (nevyměnitelná, nabíjení přes USB typu C)					
Hmotnost	1.3kg					
Rozměry stolní lampy	V: 265mm Průměr: 230mm					
Rozměry nástěnného svítidla	V: 75mm Průměr: 230mm					

KINOKO II (キノコ)

CCT DIM GENOPLADELIG LED BORDLAMPE/ VÆGLAMPE

Nominel spænding DC5V, 2A

For at sikre, at produktet virker ordentligt og sikkert, bedes du venligst læse og følge alle instruktionerne nøje, før produktet samles, opstilles og bruges. Behold alle vejledninger til senere reference.

Sikkerhedsforanstaltninger

- **Find et velegent sted at stille lampen.**
 - Denne lampe er kun egnet til indendørs brug.
 - Stil ikke brændbart materiale i nærheden af eller over den lampe.
- Denne lampe indeholder et batteri, der ikke kan udskiftes.
- Denne lampe må kun forsynes via en sikker ekstra lav spænding (DC 5 V).
- TYPE-C USB-opladningsport: LED-dioden lyser rødt under opladningen for at angive, at batteriet oplades. Når batteriet er fuldt opladet, skifter dioden farve til grøn. Det grønne lys indikerer, at opladningen er fuldført.
- Lyskilden til denne lampe kan ikke skiftes. Når lyskilden ikke virker længere, skal hele lampen udskiftes. Der er ingen dele, der kan repareres. Forsøg ikke at adskille eller åbne lampen.

Opstillingsvejledninger

Vælg den ønskede opstillingsmåde, før du samler lampen og sætter den op:

- Denne lampe kan sættes op som en bordlampe eller en væglampe.
- Se vejledningerne og diagrammerne til de forskellige opstillingsmåder.

MONTERINGSVEJLEDNINGER OG DIAGRAM VED BRUG SOM BORDLAMPE

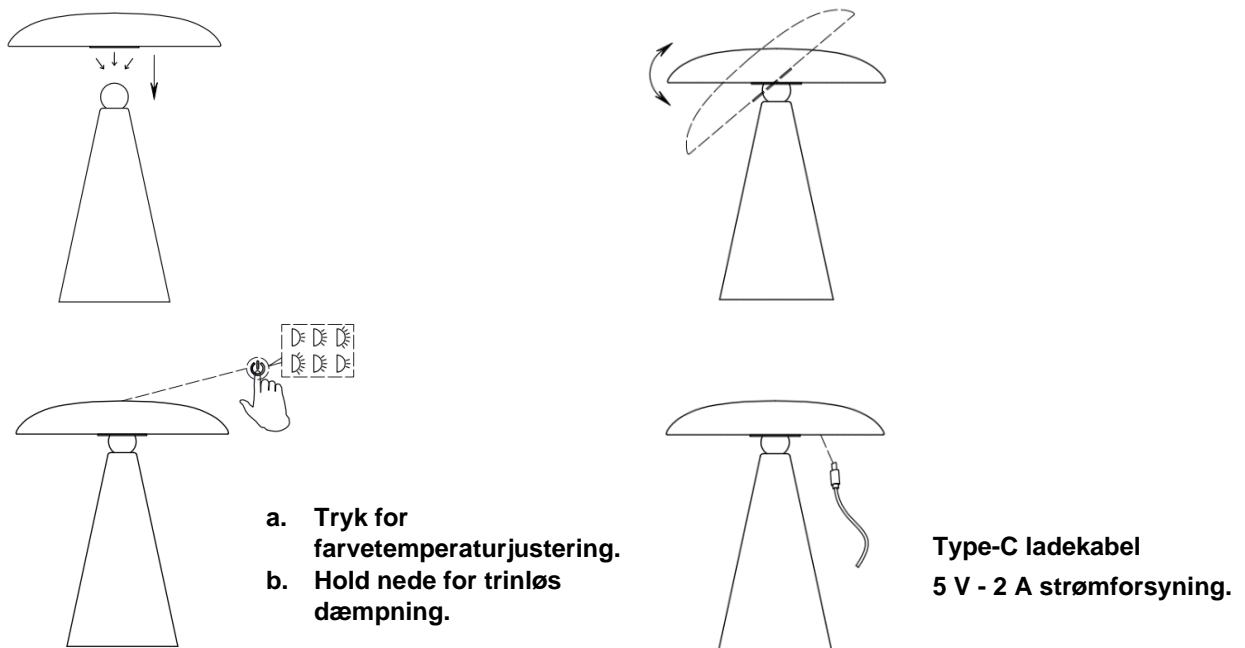

MONTERINGSVEJLEDNINGER OG DIAGRAM VED BRUG SOM VÆGLAMPE

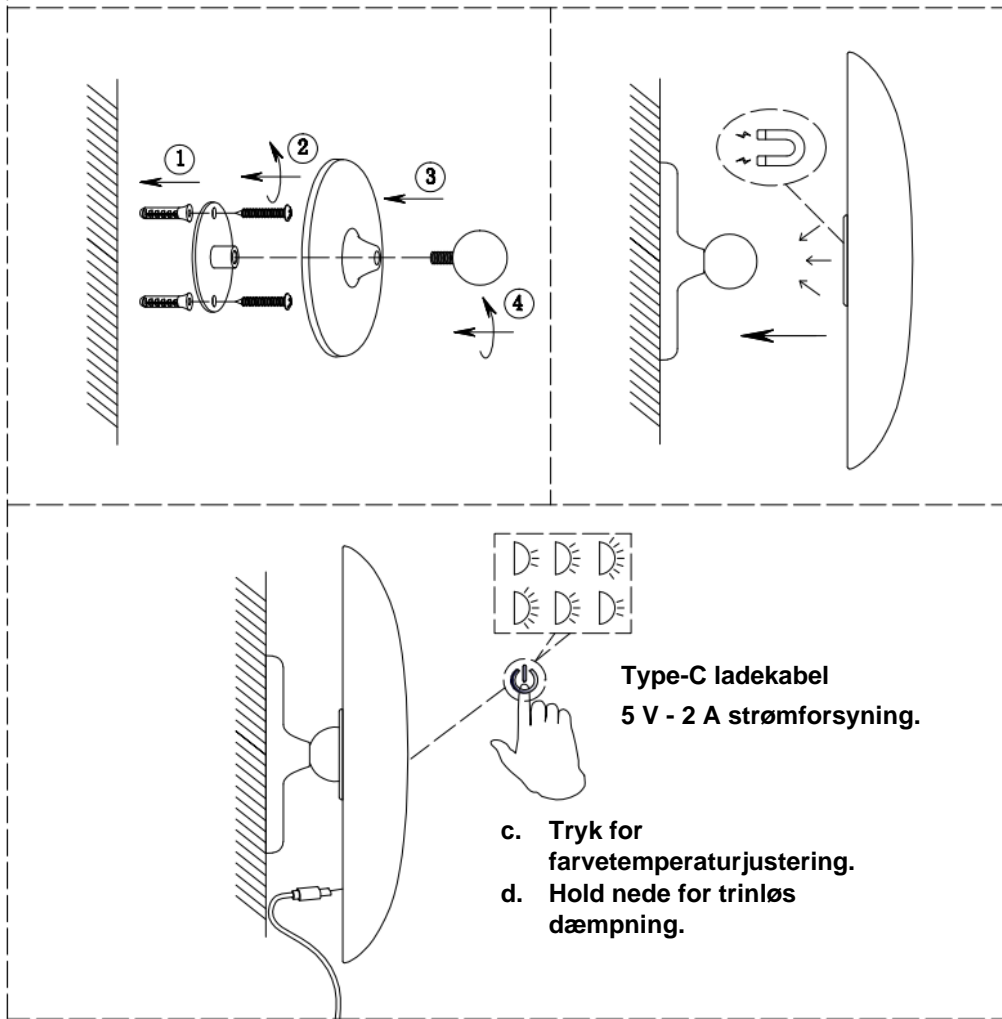

Specifikationer

SKU #	56921249	56921349	56921449	56921549	56921749	56921849
	56922249	56922349	56922449	56922549	56922749	
Nominel spænding	DC5V, 2A					
Nominel effekt	4 W					
Lyskilde	Dette produkt indeholder en lyskilde af energieffektivitetsklasse F					
LED specifikationer	420 lumen, 2700 K / 4000 K / 6000 K, CRI >90, Dæmpbar					
Opladningsport:	Type-C					
Tider:	Lade tid: 5 - 6 timer / Bruger tid: 5-20 timer					
Batteri	Indbygget genopladeligt litiumionbatteri (ikke-udskifteligt, Type-C USB-opladning)					
Vægt	1.3kg					
Mål som bordlampe	H: 265mm Ø: 230mm					
Mål som væglampe	H: 75mm Ø: 230mm					

KINOKO II (キノコ)
CCT DIM RECHARGEABLE LED TABLE/ WALL LAMP
 Rated Voltage DC5V, 2A

To ensure correct function and safety, please read and follow all instructions carefully before assembly, installation and use of this product. Please keep instructions for future reference.

Safety Precautions

- Select a suitable location for installation.
 - This luminaire is suitable for indoor use only.
 - Do not place flammable material near or over the luminaire.
- This luminaire contains battery that is non-replaceable.
- This luminaire can only be powered at a safe extra low voltage (DC 5V).
- TYPE C USB charging port: When charging, the LED keeps lighting up in red to indication the battery is charging until the battery is fully charged and then turns green. The green light indicates that the charging is complete.
- The light source of this luminaire is not replaceable; when the light source reaches its end of life, the whole luminaire shall be replaced. There are no serviceable parts, do not attempt to dismantle or open the luminaire.

Installation Directions

Select the type of installation you require before assembly and installation:

- This luminaire can be installed as a table lamp or wall lamp.
- Refer to the corresponding instructions and diagram for the different installation methods.

TABLE LAMP INSTALLATION INSTRUCTIONS AND DIAGRAM

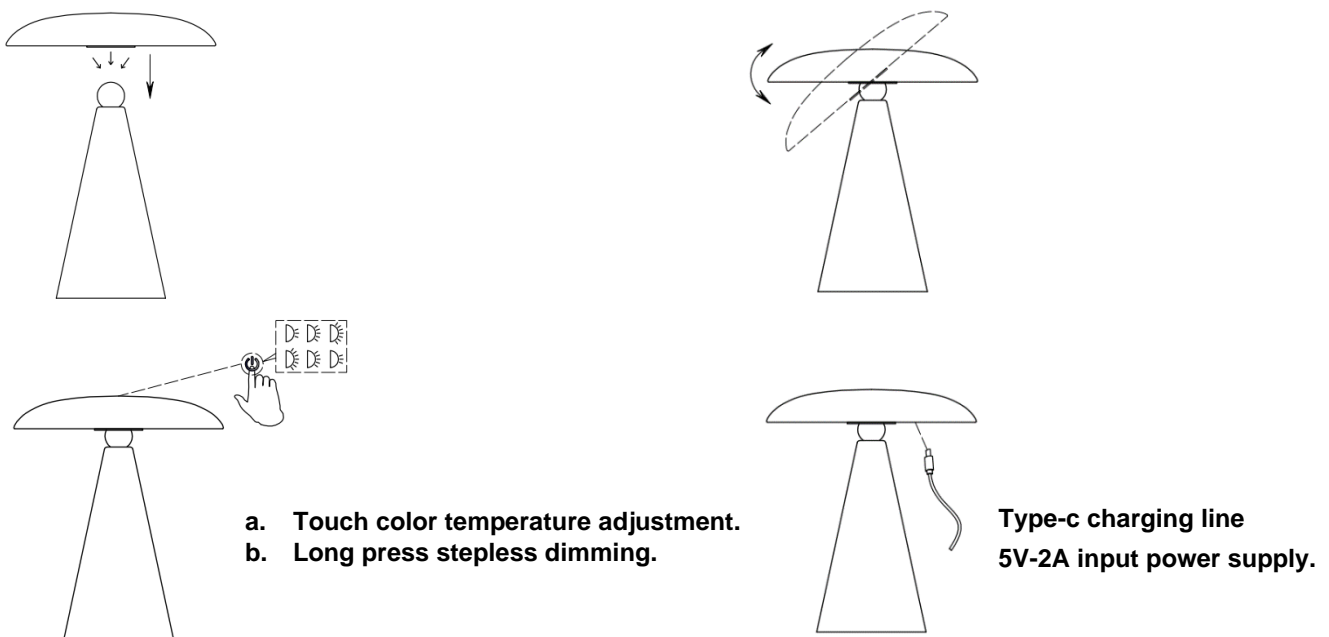

WALL LAMP INSTALLATION INSTRUCTIONS AND DIAGRAM

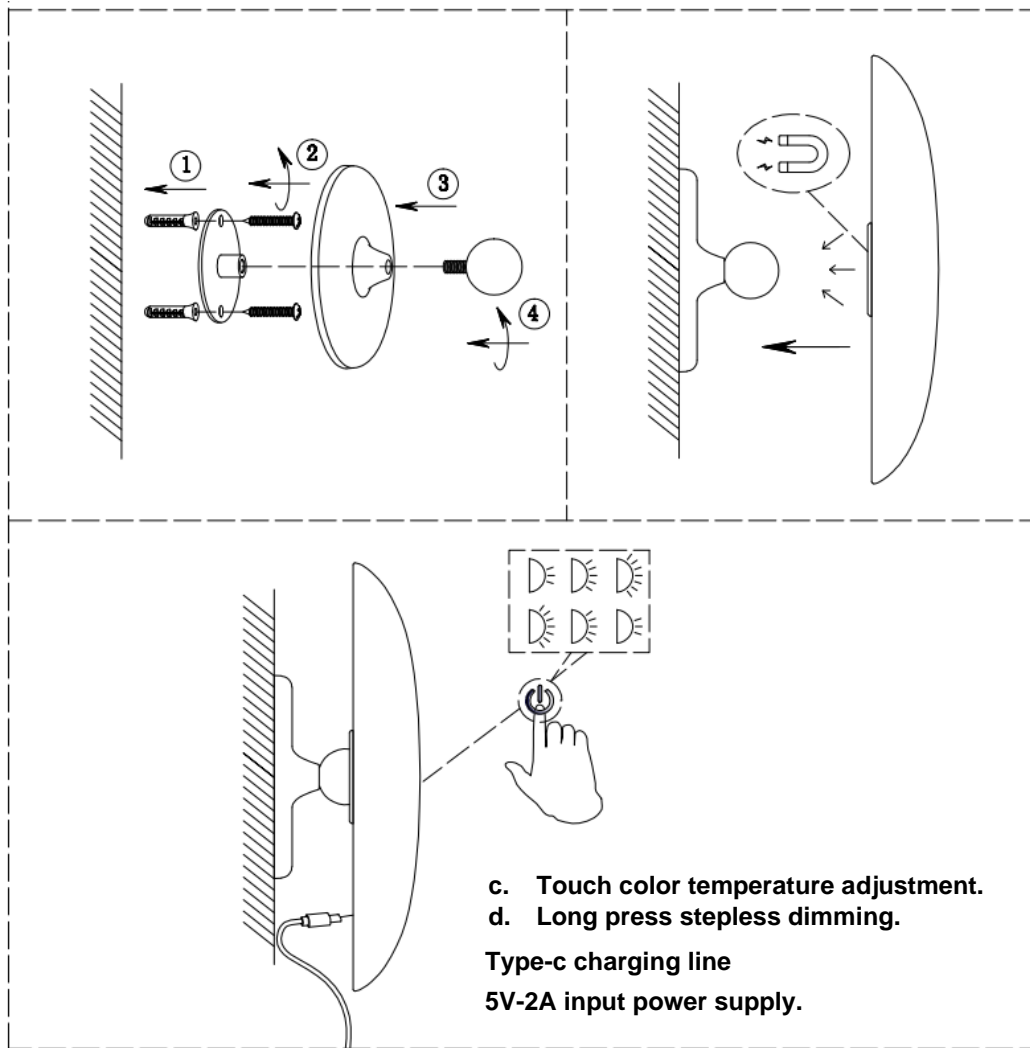

Specifications

SKU #	56921249	56921349	56921449	56921549	56921749	56921849
	56922249	56922349	56922449	56922549	56922749	
Rated Voltage	DC5V 2A					
Rated Wattage	4W					
Lighting source	This product contains a light source of energy efficiency class F					
LED Specs	420 lumens, 2700K / 4000K/ 6000K, CRI >90, Dimmable					
Charging port:	Type -C					
Time:	Charging Time: 5-6H / Enduring time: 5-20H					
Battery	Built-in Rechargeable Li-ion battery (Non-replaceable, Type-C USB charging)					
Weight	1.3kg					
Table lamp Dimensions	H:265mm Dia:230mm					
Wall lamp Dimensions	H:75mm Dia:230mm					

KINOKO II (キノコ)

CCT-HIMMENTYVÄ, LADATTAVA LED-PÖYTÄLAMPPU/ SEINÄVALAISIN

Nimellisjännite DC5V, 2A

Oikean toiminnan ja turvallisuuden varmistamiseksi lue kaikki ohjeet huolellisesti ennen tuotteen kokoamista, asentamista ja käyttöä ja noudata niitä. Säilytä ohjeet tulevia tarpeita varten.

Turvallisuusvarotoimet

- **Valitse sopiva asennuspaikka.**
 - Tämä valaisin soveltuu vain sisäkäyttöön.
 - Älä aseta syttyvää materiaalia lähelle valaisinta tai sen päälle.
- Tämä valaisin sisältää akun, jota ei voi vaihtaa.
- Tähän valaisimeen voidaan syöttää virtaa vain SELV-jännitteellä (DC 5V).
- TYPE-C-USB-latausportti: Latauksen aikana LED-valo palaa punaisena latauksen merkiksi ja muuttuu sitten vihreäksi, kun akku on ladattu täyteen. Vihreä valo merkitsee sitä, että lataus on valmis.
- Tämän valaisimen valonlähdettä ei voi vaihtaa. Kun valonlähteen käyttöikä päättyy, koko valaisin on vaihdettava. Valaisimessa ei ole huollettavia osia, älä yritä purkaa tai avata valaisinta.

Asennusohjeet

Valitse tarvitsemasi asennustapa ennen kokoamista ja asennusta:

- Tämä valaisin voidaan asentaa pöytävalaisimeksi tai seinävalaisimeksi.
- Katso eri asennustapoja vastaavat ohjeet ja kuvat.

PÖYTÄVALAISIMEN ASENNUSOHJEET JA KUVAT

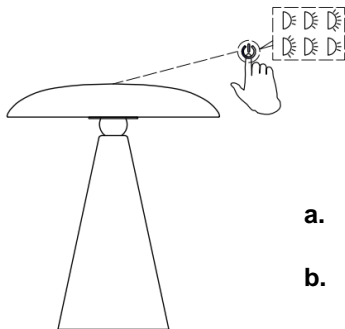
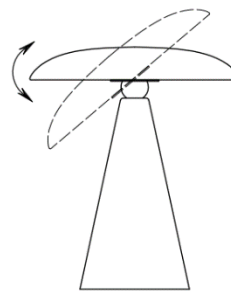
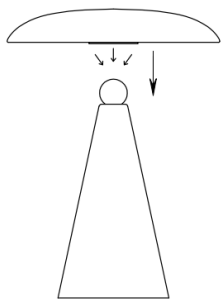

- Väriämpötilan kosketussäätö.
- Portaaton himmennys pitkällä painalluksella.

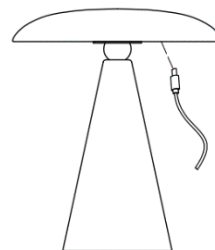

Type-C-latausjohto
5 V 2 A tulovirta.

SEINÄVALAISIMEN ASENNUSOHJEET JA KUVAT

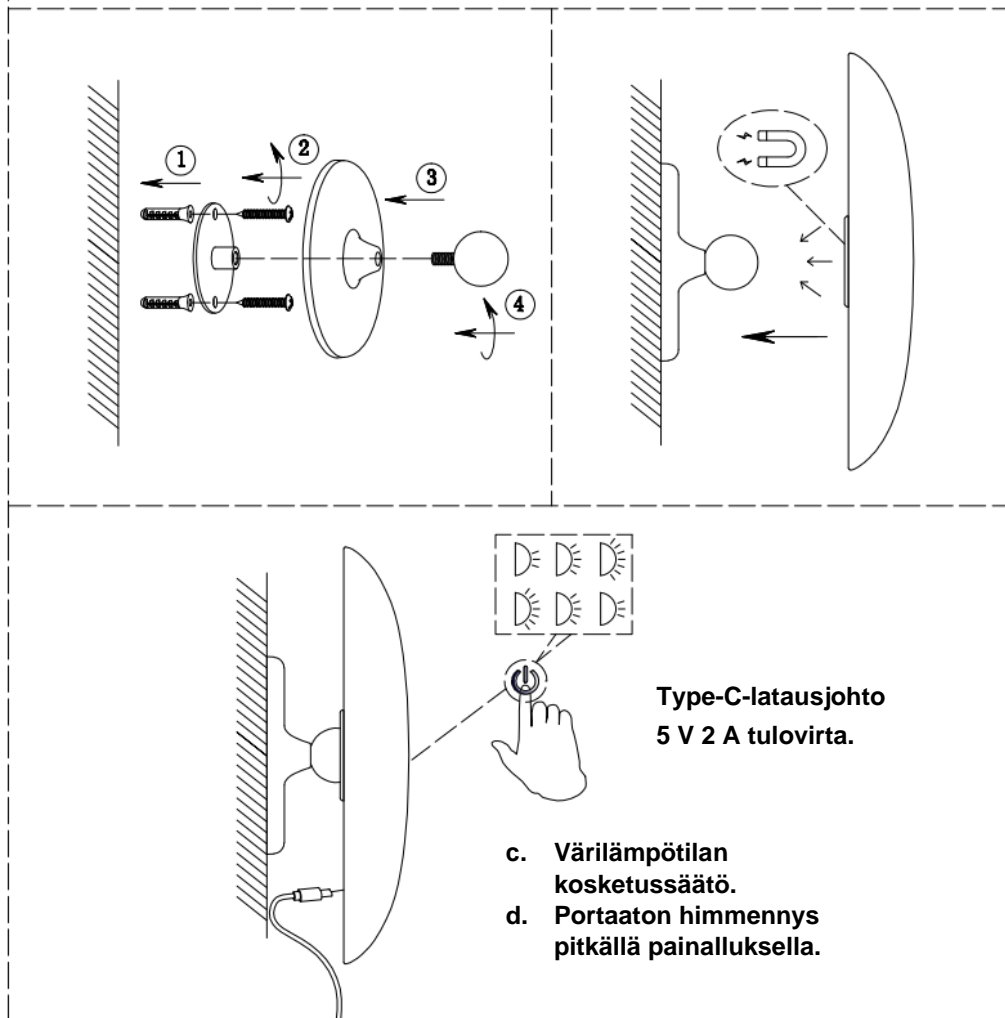

Tekniset tiedot

SKU #	56921249	56921349	56921449	56921549	56921749	56921849
	56922249	56922349	56922449	56922549	56922749	
Nimellisjännite	DC5V 2A					
Nimellisteho	4 W					
Valonlähde	Tämä tuote sisältää valonlähteen, jonka energiatehokkuusluokka on F					
LED-tiedot	420 lumenia, 2700 K / 4000 K / 6000 K, CRI >90, himmentyvä					
Latausportti:	Type-C					
Aika:	Latausaika: 5–6 t / Käyttöaika: 5-20 t					
Akku	Sisäänrakennettu Li-ion-akku (ei vaihdettavissa, Type-C-USB-lataus)					
Paino	1.3kg					
Pöytävalaisimen mitat	K: 265mm Halk.: 230mm					
Seinävalaisimen mitat	K: 75mm Halk.: 230mm					

KINOKO II (キノコ)

LAMPE DE TABLE/ APPLIQUE MURALE LED RECHARGEABLE CCT À VARIATEUR

Tension nominale DC5V, 2A

Afin de garantir un fonctionnement correct et sûr, veuillez lire attentivement et respecter toutes les consignes avant d'assembler, d'installer et d'utiliser ce produit. Veuillez conserver ces consignes pour pouvoir les consulter ultérieurement.

Précautions de sécurité

- **Sélectionnez un emplacement adapté pour l'installation.**
 - Ce luminaire est adapté à une utilisation à l'intérieur uniquement.
 - Ne placez pas de matériaux inflammables à proximité ou au-dessus du luminaire.
- Ce luminaire contient une batterie non remplaçable.
- Ce luminaire ne peut être alimenté qu'à une très basse tension sûre (CC 5 V).
- Port de charge USB de type C : Lors de la charge, la LED s'allume en rouge pour indiquer que la batterie est en train de se charger jusqu'à ce qu'elle soit complètement chargée, puis elle devient verte. La lumière verte indique que la charge est terminée.
- La source lumineuse de ce luminaire n'est pas remplaçable ; en fin de vie, l'ensemble du luminaire doit être remplacé. Le luminaire ne contient aucune pièce réparable, n'essayez pas de le démonter ou de l'ouvrir.

Consignes d'installation

Sélectionnez le type d'installation requis avant l'assemblage et l'installation :

- Ce luminaire peut être installé en lampe de table ou applique murale.
- Reportez-vous aux instructions et schémas correspondants pour les différentes méthodes d'installation.

INSTRUCTIONS ET SCHÉMA D'INSTALLATION DE LAMPE DE TABLE

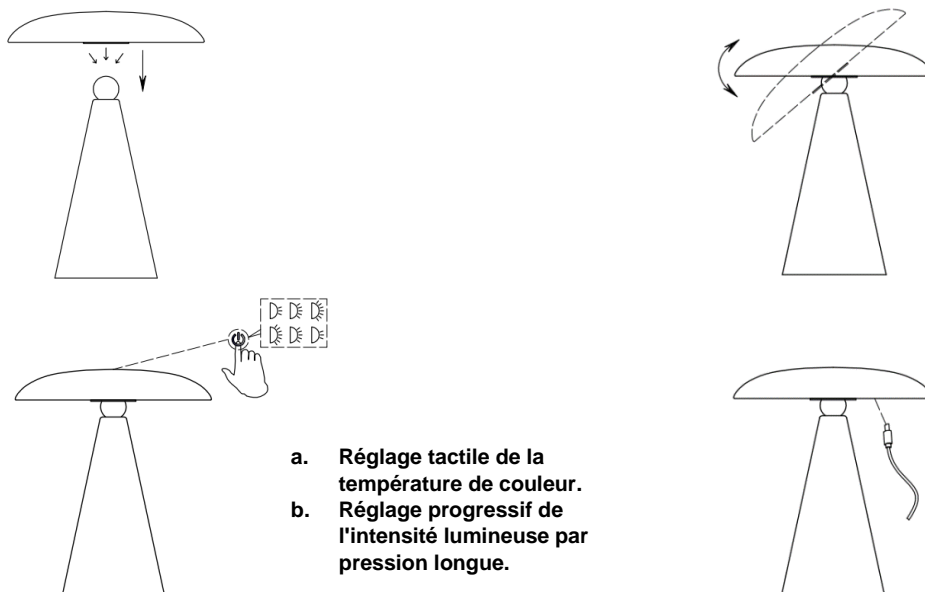

- Réglage tactile de la température de couleur.
- Réglage progressif de l'intensité lumineuse par pression longue.

Ligne de charge de type C
Alimentation électrique de
5V - 2A.

INSTRUCTIONS ET SCHÉMA D'INSTALLATION D'APPLIQUE MURALE

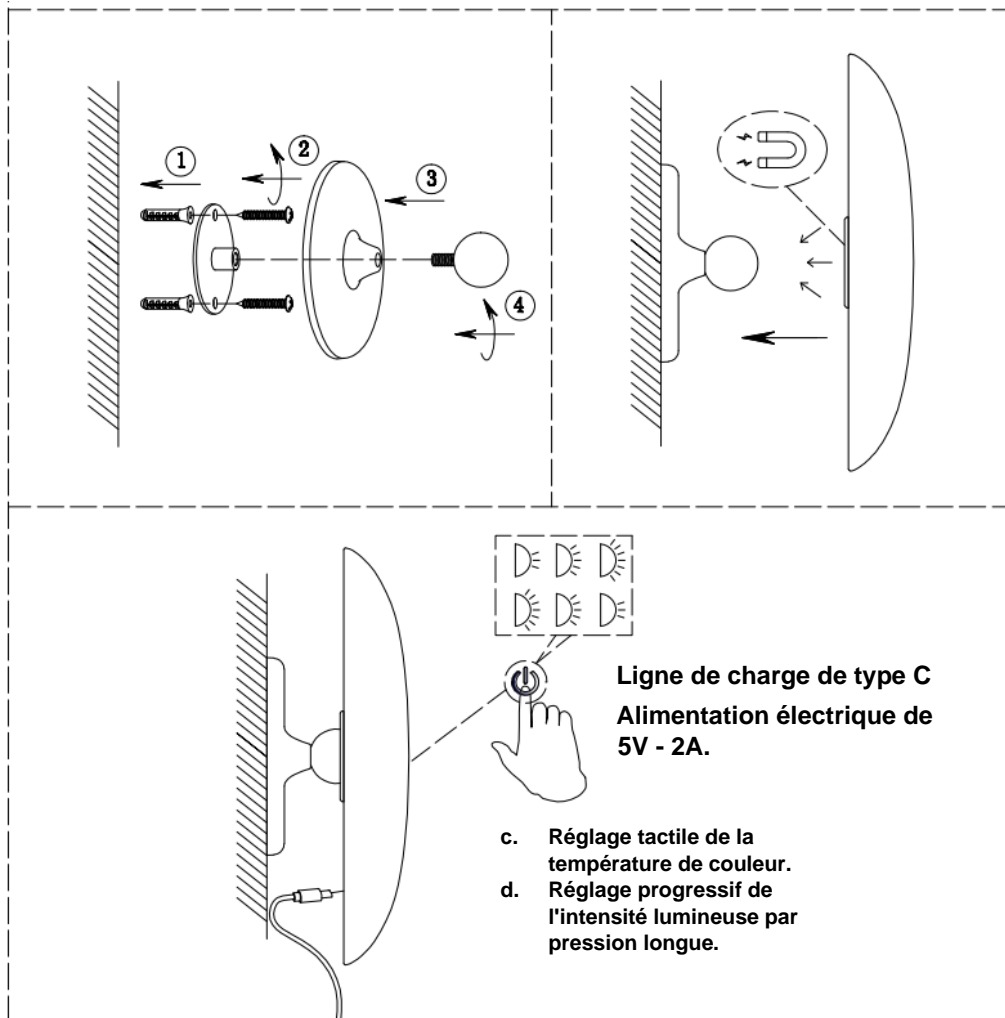

Spécifications

SKU #	56921249	56921349	56921449	56921549	56921749	56921849
	56922249	56922349	56922449	56922549	56922749	
Tension nominale	DC5V 2A					
Puissance nominale	4 W					
Source lumineuse	Ce produit contient une source lumineuse de classe d'efficacité énergétique F.					
Spécifications LED	420 lumens, 2700K / 4000K / 6000K, IRC > 90, avec variateur					
Port de charge :	Type -C					
Durée d'utilisation :	Durée de charge : 5 à 6 h / Durée d'autonomie : 5 à 20 h					
Batterie	Batterie Li-ion rechargeable intégrée (non remplaçable, charge USB de type C)					
Poids	1.3kg					
Dimensions de la lampe de table	H : 265mm Dia : 230mm					
Dimensions de l'applique murale	H:75mm Dia:230mm					

KINOKO II (キノコ)**CCT DIMMBARE WIEDERAUFLADBARE LED-TISCHLAMPE/ WANDLEUCHE**

Nennspannung DC5V, 2A

Lesen und befolgen Sie bitte sorgfältig alle Anleitungen, bevor Sie das Produkt benutzen, um eine einwandfreie Funktion und Sicherheit bei Montage, Installation und Gebrauch zu gewährleisten. Bitte bewahren Sie die Anleitungen zum Nachlesen auf.

Sicherheitsvorkehrungen

- **Wählen Sie einen geeigneten Montageort.**
 - Diese Leuchte ist nur für den Gebrauch in Innenbereichen geeignet.
 - Platzieren Sie kein brennbares Material in die Nähe oder über der Leuchte.
- Diese Leuchte enthält eine Batterie, die nicht austauschbar ist.
- Diese Leuchte kann nur mit einer sicheren Kleinspannung (DC 5 V) betrieben werden.
- TYP- C-USB-Ladeanschluss: Während des Ladevorgangs leuchtet die LED rot auf, um anzuzeigen, dass der Akku geladen wird. Wenn der Akku vollständig aufgeladen ist, leuchtet sie grün. Das grüne Licht zeigt an, dass der Ladevorgang abgeschlossen ist.
- Die Lichtquelle dieser Leuchte ist nicht austauschbar; wenn die Lichtquelle ihr Lebensende erreicht hat, muss die gesamte Leuchte ausgetauscht werden. Es gibt keine zu wartenden Teile, versuchen Sie nicht, die Leuchte zu zerlegen oder zu öffnen.

Installationsanleitung

Wählen Sie die gewünschte Verwendungsart vor der Montage und dem Aufstellen/Anbringen aus:

- Diese Leuchte kann als Tischlampe oder Wandleuchte verwendet werden.
- Entsprechende Anleitungen und Diagramme für die verschiedenen Verwendungsarten finden Sie in den jeweiligen Abschnitten.

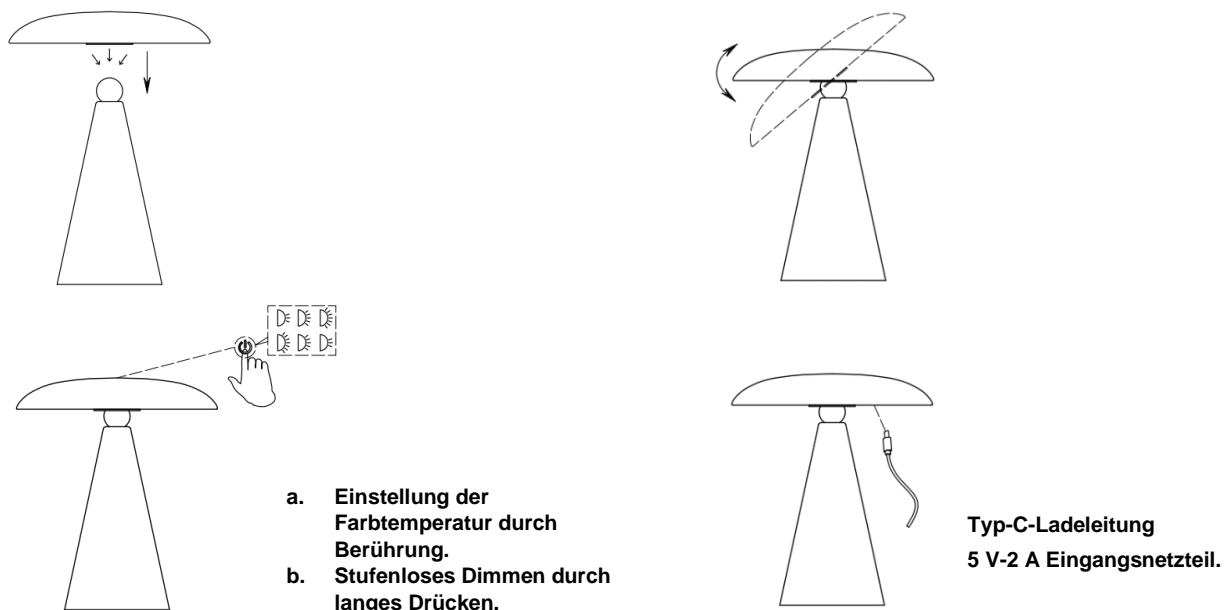
MONTAGEANLEITUNG UND DIAGRAMM FÜR TISCHLAMPE

MONTAGEANLEITUNG UND DIAGRAMM FÜR WANDELEUCHE

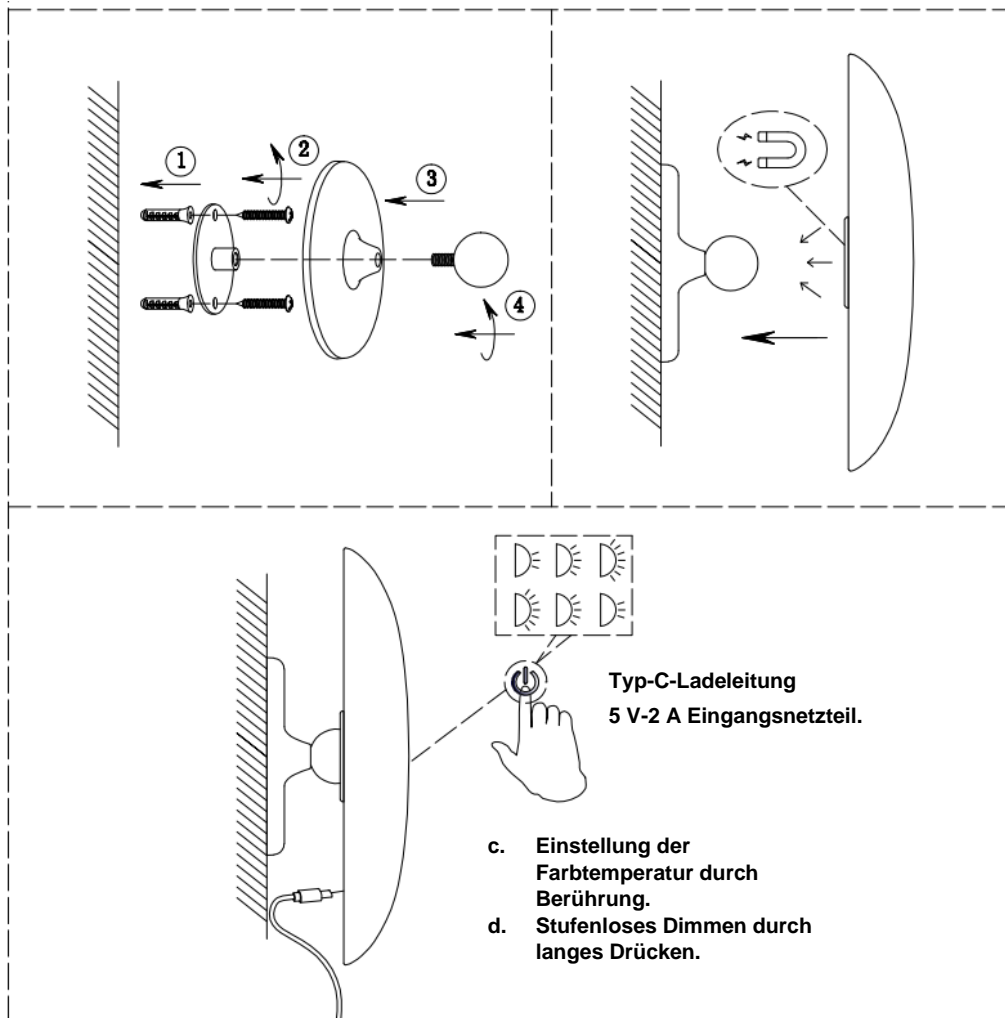

Technische Daten

SKU #	56921249	56921349	56921449	56921549	56921749	56921849
	56922249	56922349	56922449	56922549	56922749	
Nennspannung	DC5V 2A					
Nennleistung	4W					
Lichtquelle	Dieses Produkt enthält ein Leuchtmittel der Energieeffizienzklasse F					
LED-Spezifikationen	420 Lumen, 2700 K/4000 K/6000 K, CRI >90, dimmbar					
Ladeanschluss:	Typ-C					
Zeit:	Ladezeit: 5-6 h/Laufzeit: 5-20 h					
Batterie	Eingebauter Li-Ionen-Akku (nicht austauschbar, Aufladen über USB Typ-C)					
Gewicht	1.3kg					
Abmessungen der Tischlampe	H: 265mm Durchm.: 230mm					
Abmessungen der Wandleuchte	H:75mm Durchm.: 230mm					

ΚΙΝΟΚΟ II (キノコ)

ΕΠΑΝΑΦΟΡΤΙΖΟΜΕΝΗ ΕΠΙΤΡΑΠΕΖΙΑ/ ΤΟΙΧΟΦΩΤΙΣΤΗΡΑΣ ΛΥΧΝΙΑ ΜΕ LED CCT DIM

Ονομαστική τάση DC5V, 2A

Για να διασφαλιστεί ότι το προϊόν θα λειτουργεί σωστά και με ασφάλεια, διαβάστε και φυλάξτε όλες τις οδηγίες πριν συναρμολογήσετε, εγκαταστήσετε και χρησιμοποιήσετε αυτό το προϊόν. Φυλάξτε τις οδηγίες για μελλοντική αναφορά.

Προφυλάξεις ασφάλειας

- **Επιλέξτε κατάλληλη θέση για την εγκατάσταση.**
 - Το παρόν φωτιστικό είναι κατάλληλο για χρήση μόνο σε εσωτερικό χώρο.
 - Μην τοποθετείτε εύφλεκτα υλικά κοντά ή επάνω από το φωτιστικό.
- Το παρόν φωτιστικό περιέχει μπαταρία που δεν αντικαθίσταται.
- Το παρόν φωτιστικό ενεργοποιείται μόνο σε μια ασφαλή πολύ χαμηλή τάση (DC 5V).
- Θύρα φόρτισης USB τύπου C: Κατά τη φόρτιση η LED συνεχίζει να ανάβει με κόκκινο χρώμα που υποδηλώνει ότι η μπαταρία φορτίζεται μέχρι να γεμίσει και κατόπιν γίνεται πράσινη. Η πράσινη λυχνία υποδηλώνει ότι η φόρτιση έχει ολοκληρωθεί.
- Η πηγή φωτισμού αυτού του φωτιστικού δεν αντικαθίσταται. Όταν η πηγή φωτισμού φτάσει στο τέλος της διάρκειας ζωής, πρέπει να αντικατασταθεί όλο το φωτιστικό μαζί. Δεν υπάρχουν εξαρτήματα που επιδέχονται επισκευή, μην επιχειρήσετε να αποσυναρμολογήσετε ή να ανοίξετε το φωτιστικό.

Οδηγίες εγκατάστασης

Επιλέξτε τον τύπο εγκατάστασης πριν τη συναρμολόγηση και την εγκατάσταση:

- Αυτό το φωτιστικό μπορεί να εγκατασταθεί ως επιτραπέζιο φωτιστικό ή ως φωτιστικό τοίχου.
- Ανατρέξτε στις αντίστοιχες οδηγίες και το διάγραμμα για τις διαφορετικές μεθόδους εγκατάστασης.

ΟΔΗΓΙΕΣ ΚΑΙ ΔΙΑΓΡΑΜΜΑ ΕΓΚΑΤΑΣΤΑΣΗΣ ΕΠΙΤΡΑΠΕΖΙΟΥ ΦΩΤΙΣΤΙΚΟΥ

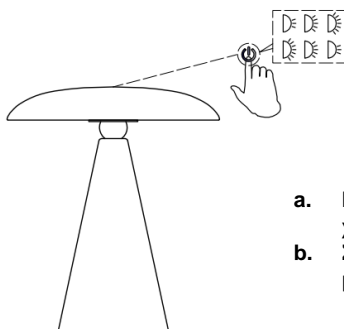
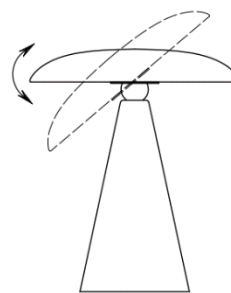
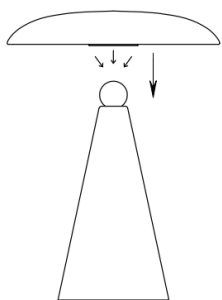

- Ρύθμιση θερμοκρασίας χρώματος αφής.
- Συνεχής μετρίαση φωτισμού με μακρά πίεση.

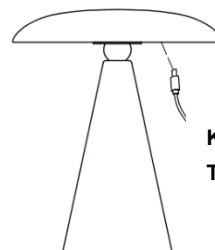

Καλώδιο φόρτισης τύπου c
Τροφοδοσία ισχύος εισόδου 5V-2A.

ΟΔΗΓΙΕΣ ΚΑΙ ΔΙΑΓΡΑΜΜΑ ΕΓΚΑΤΑΣΤΑΣΗΣ ΦΩΤΙΣΤΙΚΟΥ ΤΟΙΧΟΥ

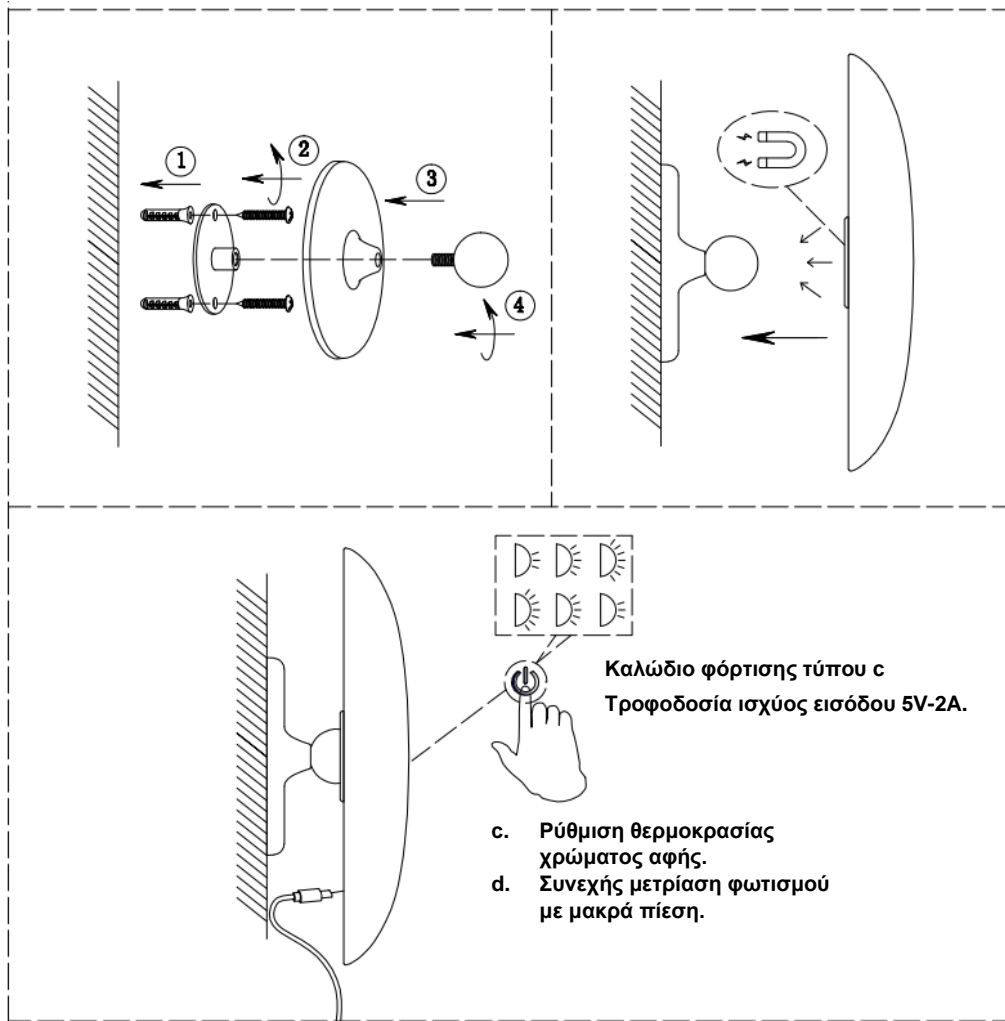

Τεχνικά χαρακτηριστικά

SKU #	56921249	56921349	56921449	56921549	56921749	56921849
	56922249	56922349	56922449	56922549	56922749	
Ονομαστική τάση	DC5V 2A					
Ονομαστική τιμή ισχύος watt	4W					
Πηγή φωτισμού	Αυτό το προϊόν περιέχει μια πηγή φωτισμού κλάσης ενεργειακής απόδοσης F					
Προδιαγραφές LED	420 lumens, 2700K/ 4000K/ 6000K, CRI >90, δυνατότητα μετρίασης φωτισμού					
Θύρα φόρτισης:	Τύπος C					
Χρόνος:	Χρόνος φόρτισης: 5-6H/ Διάρκεια λειτουργίας: 5-20H					
Μπαταρία	Ενσωματωμένη επαναφορτιζόμενη μπαταρία λιθίου-ιόντων (δεν αντικαθίσταται, φόρτιση μέσω USB τύπου C)					
Βάρος	1.3kg					
Διαστάσεις επιτραπέζιου φωτιστικού	Υ: 265mm Διάμ.: 230mm					
Διαστάσεις φωτιστικού τοίχου	Υ: 75mm Διάμ.: 230mm					

KINOKO II (キノコ)
CCT DIM TÖLTHETŐ LED ASZTALI/ FALI LÁMPA
 Névleges feszültség DC5V, 2A

A megfelelő működés és biztonság biztosítása érdekében kérjük, a termék összeszerelése, telepítése és használata előtt figyelmesen olvassa el és tartsa be az összes utasítást. Kérjük, őrizze meg a használati utasítást későbbi tájékozódás céljából.

Biztonsági óvintézkedések

- **Válasszon megfelelő telepítési helyet.**
 - Ez a lámpa kizárólag beltéri használatra alkalmas.
 - Ne helyezzen gyúlékony anyagot a lámpa közelébe vagy fölé.
- A lámpa nem cserélhető akkumulátort tartalmaz.
- A lámpa csak biztonságos extra alacsony feszültséggel (DC 5 V) működtethető.
- C TÍPUSÚ USB töltőcsatlakozó: Töltés közben a LED folyamatosan pirosan világít, ami azt jelzi, hogy az akkumulátor teljesen fel van töltve, majd zöldre vált. A zöld lámpa azt jelzi, hogy a töltés befejeződött.
- A világítótest fényforrása nem kicserélhető; ha a fényforrás eléri az élettartama végét, akkor a teljes világítótestet ki kell cserélni. Nincsenek javítható alkatrészek, ne próbálja meg szétszerelni vagy kinyitni a lámpatestet.

Telepítési útmutató

Válassza ki a kívánt telepítési típust a szerelés és telepítés előtt:

- Ez a világítótest asztali lámpaként vagy fali lámpaként is telepíthető.
- A különböző telepítési módszerekhez lásd a megfelelő utasításokat és ábrát.

AZ ASZTALI LÁMPA TELEPÍTÉSI ÚTMUTATÓJA ÉS ÁBRÁJA

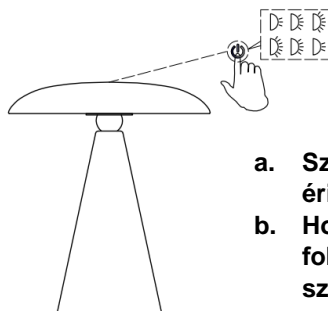
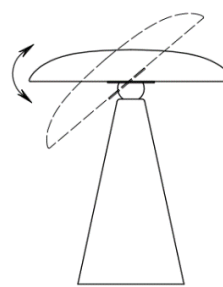
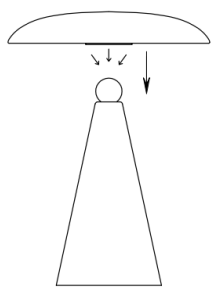

- a. Színhőmérséklet-beállítás érintéssel.
- b. Hosszan nyomja meg a fokozatmentes fényerőszabályozót.

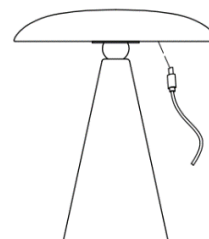

C típusú töltővezeték
 5 V – 2 A bemeneti
 tápegység.

A FALI LÁMPA TELEPÍTÉSI ÚTMUTATÓJA ÉS ÁBRÁJA

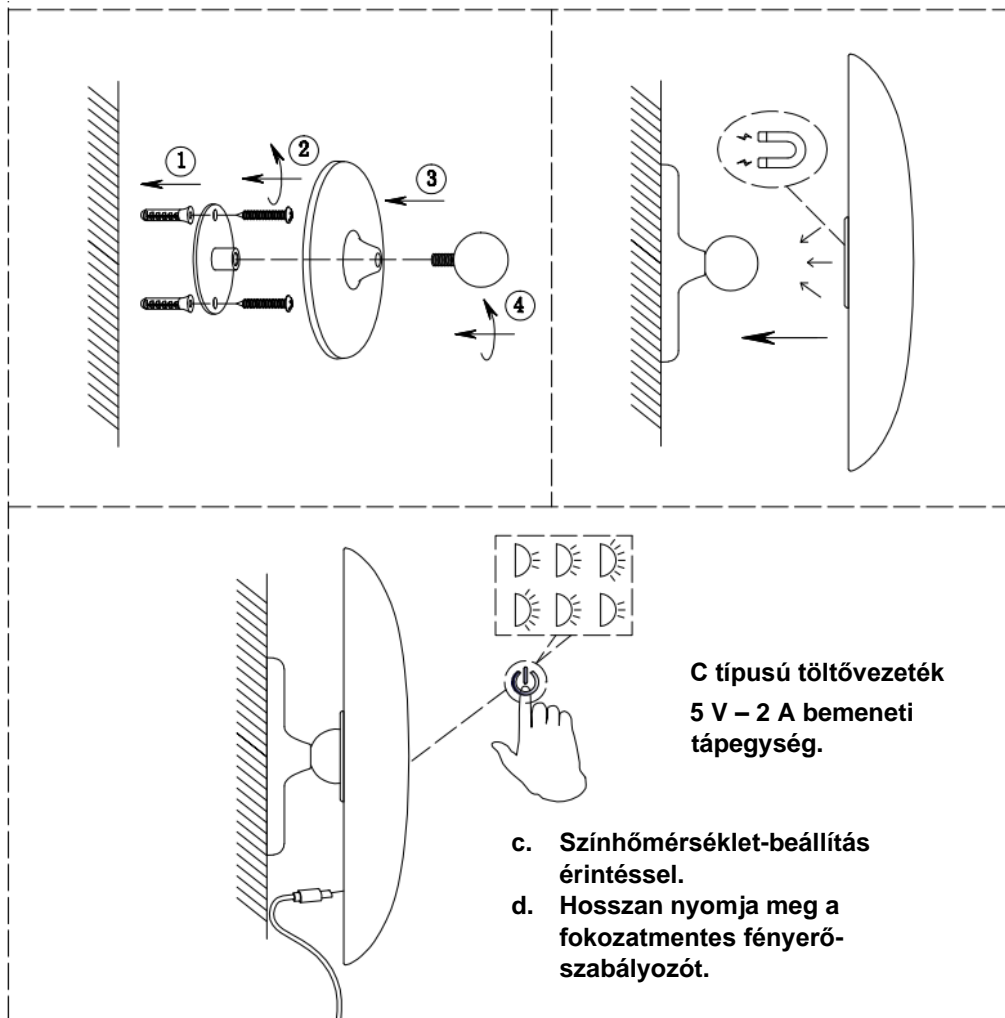

Műszaki adatok

SKU #	56921249	56921349	56921449	56921549	56921749	56921849
	56922249	56922349	56922449	56922549	56922749	
Névleges feszültség	DC5V 2A					
Névleges teljesítmény	4W					
Fényforrás	Ez a termék F energiahatékonysági osztályú fényforrást tartalmaz.					
LED specifikációk	420 lumen, 2700 K/4000 K/6000 K, CRI >90, szabályozható					
Töltőcsatlakozó:	C típus					
Idő:	Töltési idő: 5–6 óra/ Működési idő: 5-20 óra					
Akkumulátor	Beépített újratölthető li-ion akkumulátor (nem cserélhető, C típusú USB töltés)					
Súly	1.3kg					
Az asztali lámpa méretei	M: 265mm Átm.: 230mm					
A fali lámpa méretei	M: 75mm Átm.: 230mm					

KINOKO II (キノコ)**LAMPADA DA TAVOLO/ APPLIQUE LED RICARICABILE CCT CON LUMINOSITÀ REGOLABILE**

Tensione nominale DC5V 2A

Per assicurare un funzionamento corretto e sicuro, leggere attentamente tutte le istruzioni prima di assemblare, installare e usare il prodotto. Conservare le istruzioni per futuro riferimento.

Norme di sicurezza

- **Selezionare una posizione idonea per l'installazione.**
 - Questo destinato al solo uso in interni.
 - Non posizionare materiali infiammabili sopra o in prossimità.
- Questa lampada contiene una batteria non sostituibile.
- Questa lampada può essere alimentata solo con una tensione di sicurezza estremamente bassa (5V CC).
- Porta di ricarica USB di TIPO C. Durante la ricarica, il LED continua ad accendersi in rosso per indicare che la batteria è in carica. Al termine della ricarica il LED diventa verde. La luce verde indica che la ricarica è completata.
- La fonte luminosa di questo apparecchio di illuminazione non è sostituibile. Al termine della vita utile della fonte luminosa, l'apparecchio di illuminazione deve essere sostituito. All'interno del prodotto non sono presenti parti riparabili dall'utente; non tentare di disassemblare o aprire la lampada.

Istruzioni di installazione

Selezionare la modalità d'uso prima di assemblare e installare l'apparecchio.

- Questo apparecchio può essere installato come lampada da tavolo o applique.
- Fare riferimento alle istruzioni e allo schema corrispondenti per i diversi metodi di installazione.

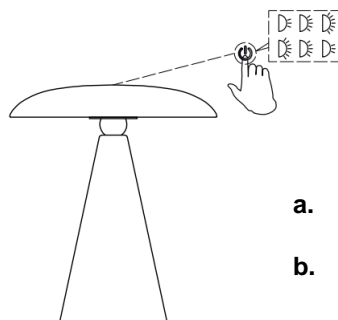
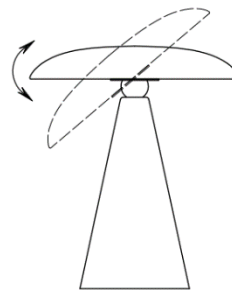
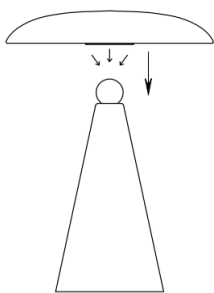
ISTRUZIONI E SCHEMA DI INSTALLAZIONE PER LAMPADA DA TAVOLO

- Sfiorare per regolare la temperatura colore.
- Premere a lungo per regolare in modo continuo la luminosità.

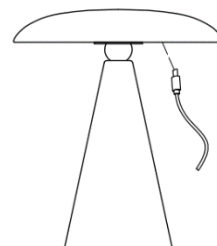

Cavo di ricarica di tipo C
Alimentazione in ingresso 5 V
2 A

ISTRUZIONI E SCHEMA DI INSTALLAZIONE PER APPLIQUE

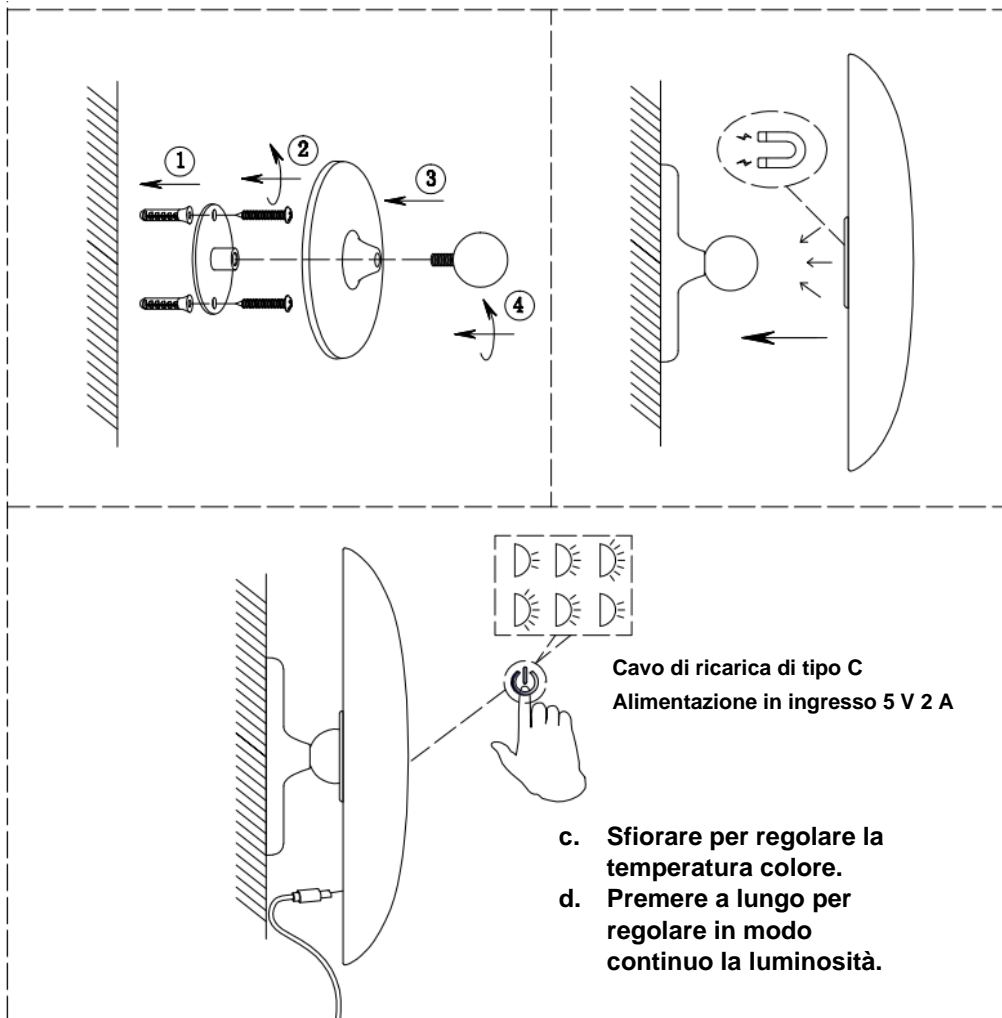

Specifiche tecniche

SKU #	56921249	56921349	56921449	56921549	56921749	56921849
	56922249	56922349	56922449	56922549	56922749	
Tensione nominale	DC5V 2A					
Potenza nominale	4W					
Fonte luminosa	Questo prodotto contiene una fonte luminosa con classe di efficienza energetica F.					
Specifiche LED	420 lumen, 2700K/ 4000K/ 6000K, CRI >90, luminosità regolabile					
Porta di ricarica:	Tipo -C					
Durata:	Durata ricarica: 5-6 ore/ Durata funzionamento continuo: 5-20 ore					
Batteria	Batteria agli ioni di Litio ricaricabile incorporata (non sostituibile, ricarica tramite USB di tipo C)					
Peso	1.3Kg					
Dimensioni come lampada da tavolo	H: 265mm Dia: 230mm					
Dimensioni come applique	H:75mm Dia:230mm					

KINOKO II (キノコ)

CCT DIM OPLAADBARE LED TAFELLAMP/ WANDLAMP

Nominale spanning DC5V, 2A

Om een juiste en veilige werking te garanderen, moet u de instructies aandachtig lezen en begrijpen alvorens te beginnen met.

Veiligheidsmaatregelen

- **Selecteer een geschikte locatie voor installatie.**
 - Deze lamp is alleen geschikt voor gebruik binnenshuis.
 - Plaats geen brandbaar materiaal in de buurt van of boven de lamp.
- Deze lamp bevat een niet-vervangbare batterij.
- Deze lamp kan alleen worden gevoed met een veilige extra lage spanning (DC 5V).
- TYPE-C USB-oplaadpoort: Tijdens het opladen blijft de led rood branden om aan te geven dat de batterij wordt opgeladen, totdat de batterij volledig is opgeladen en vervolgens groen wordt. Het groene lampje geeft aan dat het opladen voltooid is.
- De lichtbron is niet vervangbaar; wanneer de lichtbron het einde van haar levensduur heeft bereikt, moet de hele lamp worden vervangen. Geen enkel onderdeel van deze lamp vergt onderhoud. Haal de lamp dus niet uit elkaar of open deze niet.

Installatie-instructies

Selecteer het gewenste installatietype voor montage en installatie:

- Deze armatuur kan als tafellamp of wandlamp worden geïnstalleerd.
- Raadpleeg de bijbehorende instructies en diagram voor de verschillende installatiemethoden.

INSTALLATIE-INSTRUCTIES EN DIAGRAM VOOR TAFELLAMP

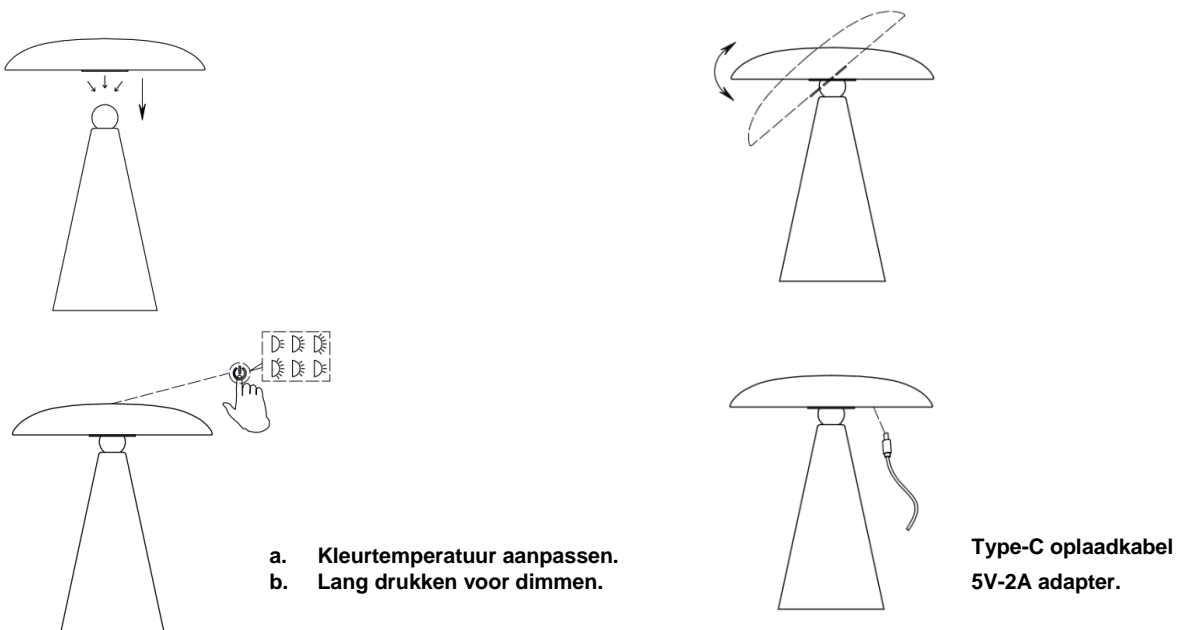

INSTALLATIE-INSTRUCTIES EN DIAGRAM VOOR WANDLAMP

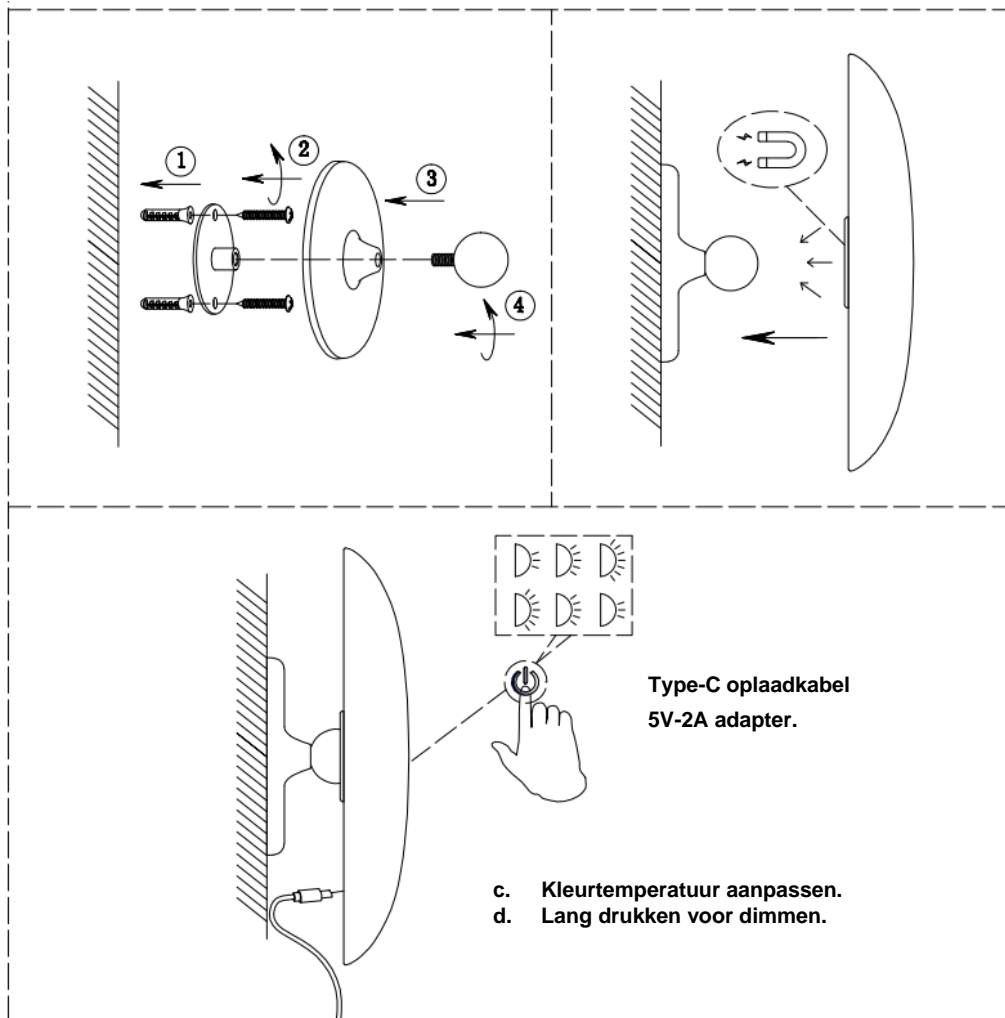

Specifications

SKU #	56921249	56921349	56921449	56921549	56921749	56921849
	56922249	56922349	56922449	56922549	56922749	
Nominale spanning	DC5V 2A					
Nominaal vermogen	4W					
Lichtbron	Dit product bevat een lichtbron van energie-efficiëntieklasse F					
Specificaties van de LED	420 lumen, 2700K/ 4000K/ 6000K, CRI >90, dimbaar					
Oplaadpoort:	Type -C					
Tijd:	Oplaadtijd: 5-6 u, gebruikstijd: 5-20 u					
Batterij	Ingebouwde oplaadbare li-ion batterij (niet vervangbaar, opladen via Type-C USB)					
Gewicht	1.3kg					
Afmetingen tafellamp	H: 265mm Dia: 230mm					
Afmetingen wandlamp	H:75mm Dia:230mm					

KINOKO II (キノコ)
CCT DIM OPPLADBAR LED BORDLAMPE/ VEGGLAMPE
 Nominell spenning DC5V, 2A

For å sikre riktig funksjon og sikkerhet må du lese og følge alle instruksjonene nøye før montering, installering og bruk av dette produktet. Ta vare på instruksjonene til senere bruk.

Sikkerhetstiltak

- **Velg et egnet sted for installasjon.**
 - Denne armaturen er kun egnet for innendørs bruk.
 - Ikke plasser brennbart materiale nær eller over den armaturen.
- Denne armaturen inneholder batteri som ikke kan byttes ut.
- Denne armaturen kan kun drives med en sikker ekstra lav spenning (DC 5V).
- TYPE C USB-ladeport: Under lading fortsetter LED-lampen å lyse rødt for å indikere at batteriet lades til batteriet er fulladet og deretter blir grønt. Det grønne lyset indikerer at ladingen er fullført.
 - Lyskilden til denne armaturen er ikke utskiftbar; når lyskilden når slutten av levetiden, skal hele armaturen skiftes ut. Det er ingen deler som kan repareres, ikke forsøk å demontere eller åpne armaturen.

Installasjonsveiledning

Velg installasjonstypen du krever før montering og installasjon:

- Dette armaturet kan installeres som bordlampe eller vegglampe.
- Se de tilsvarende instruksjonene og diagrammet for ulike installasjonsmetoder.

INSTALLASJONSINSTRUKSJONER OG DIAGRAM FOR BORDLAMPE

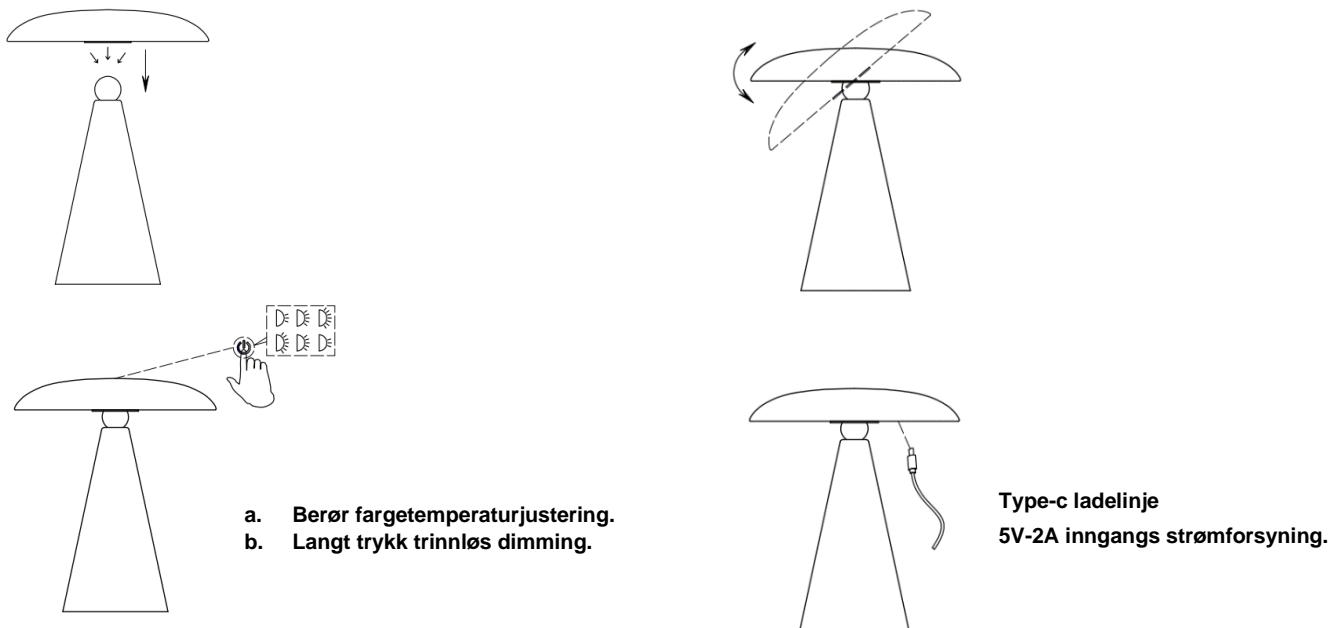

INSTALLASJONSINSTRUKSJONER OG DIAGRAM FOR VEGGLAMPE

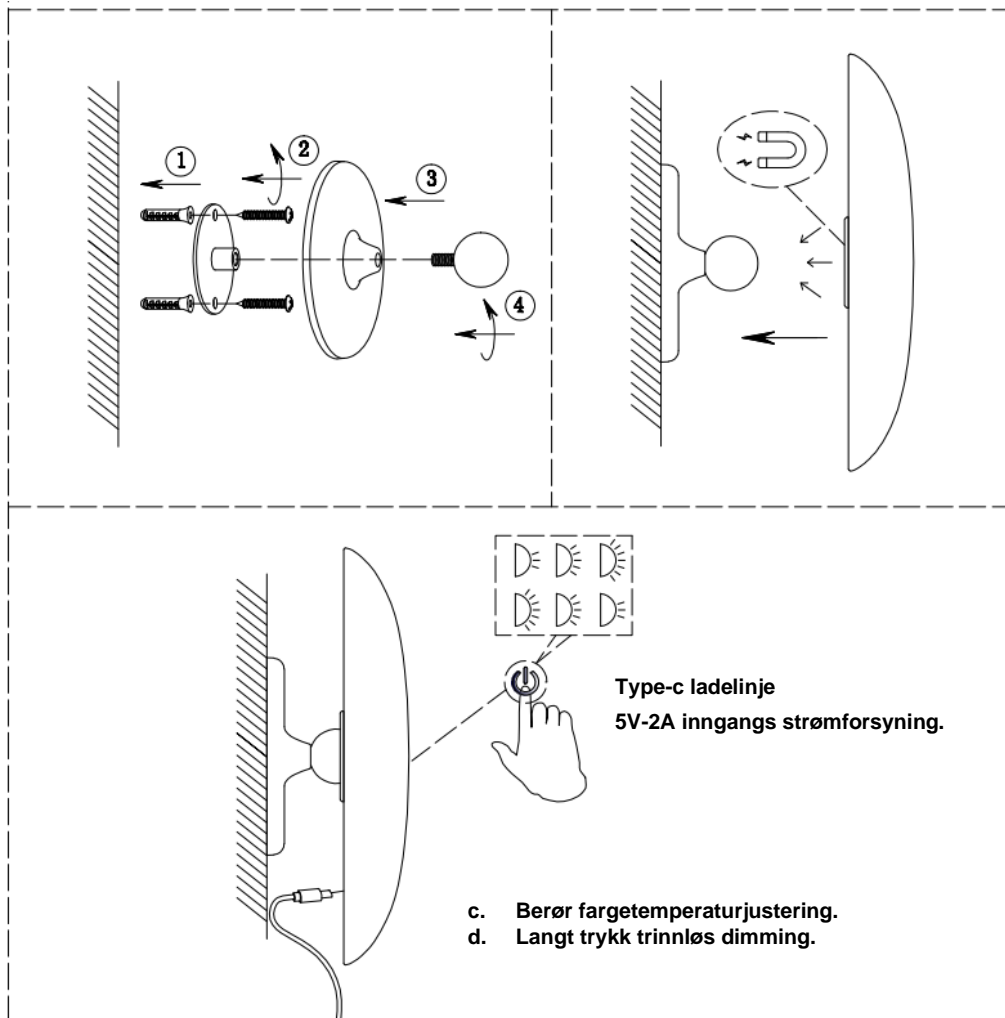

Spesifikasjoner

SKU #	56921249	56921349	56921449	56921549	56921749	56921849
	56922249	56922349	56922449	56922549	56922749	
Merkespenning	DC5V 2A					
Nominell watt	4W					
Lyskilde	Dette produktet inneholder en lyskilde med energieffektivitetsklasse F					
LED-spesifikasjoner	420 lumen, 2700K/ 4000K/ 6000K, CRI >90, kan dimmes					
Ladeport:	Type -C					
Tid:	Ladetid: 5-6H/ Varig tid: 5-20H					
Batteri	Innebygd oppladbart Li-ion-batteri ((Ikke-utskiftbart, Type-C USB-lading)					
Vekt	1.3kg					
Dimensjoner for bordlampe	H: 265mm Dia: 230mm					
Dimensjoner vegglampe	H:75mm Dia:230mm					

KINOKO II (キノコ)

ŁADOWANA LAMPA STOŁOWA/ ŚCIENNA LED CCT DIM

Napięcie znamionowe DC5V, 2A

Aby działał on właściwie i bezpiecznie, prosimy przed montażem, instalacją i rozpoczęciem użytkowania uważnie przeczytać wszystkie instrukcje, a następnie się do nich zastosować. Instrukcję należy zachować na przyszłość.

Środki ostrożności

- **Do instalacji należy wybrać odpowiednie miejsce.**
 - Produkt jest odpowiedni wyłącznie do użytku w pomieszczeniach.
 - Na lampie i obok niej nie należy umieszczać żadnych materiałów łatwopalnych.
- Lampa stołowa zawiera niewymienną baterię akumulatorową.
- Lampa stołowa może być zasilana wyłącznie bezpiecznym, bardzo niskim napięciem (5 V DC).
- Ładowanie przez port USB typu C: Podczas ładowania dioda LED świeci się na czerwono aż do całkowitego naładowania akumulatora, a następnie zmienia kolor na zielony. Zielona dioda oznacza, że ładowanie zostało zakończone.
- Źródło światła w lampie jest niewymienne; gdy źródło światła przestanie działać, należy wymienić całą lampę. W lampie nie ma elementów nadających się do naprawy, oprawy nie należy rozmontowywać ani otwierać.

Wskazówki nt. instalacji

Przed montażem i instalacją należy wybrać wymagany rodzaj instalacji:

- Tę oprawę oświetleniową można zainstalować jako lampę stołową lub ścienną.
- Różne metody instalacji opisano w odpowiednich instrukcjach i na schemacie.

INSTRUKCJA I SCHEMAT INSTALACJI LAMPY STOŁOWEJ

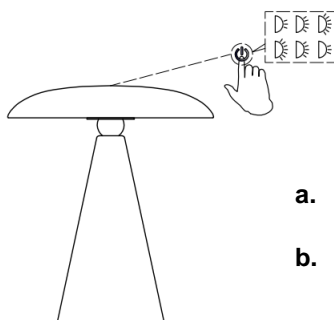
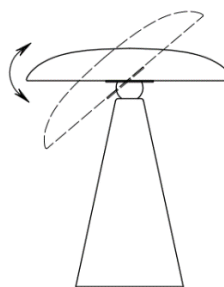
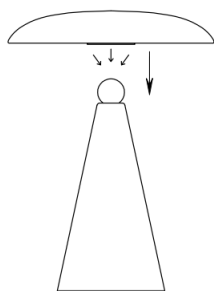

- Dotykowa regulacja temperatury barwowej.**
- Bezstopniowe ściemnianie za pośrednictwem długiego naciśnięcia.**

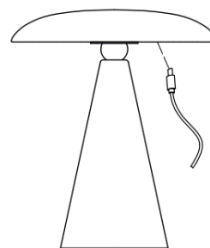

Linia ładowująca typu C
Zasilanie wejściowe 5 V-2 A.

INSTRUKCJA I SCHEMAT INSTALACJI LAMPY ŚCIENNEJ

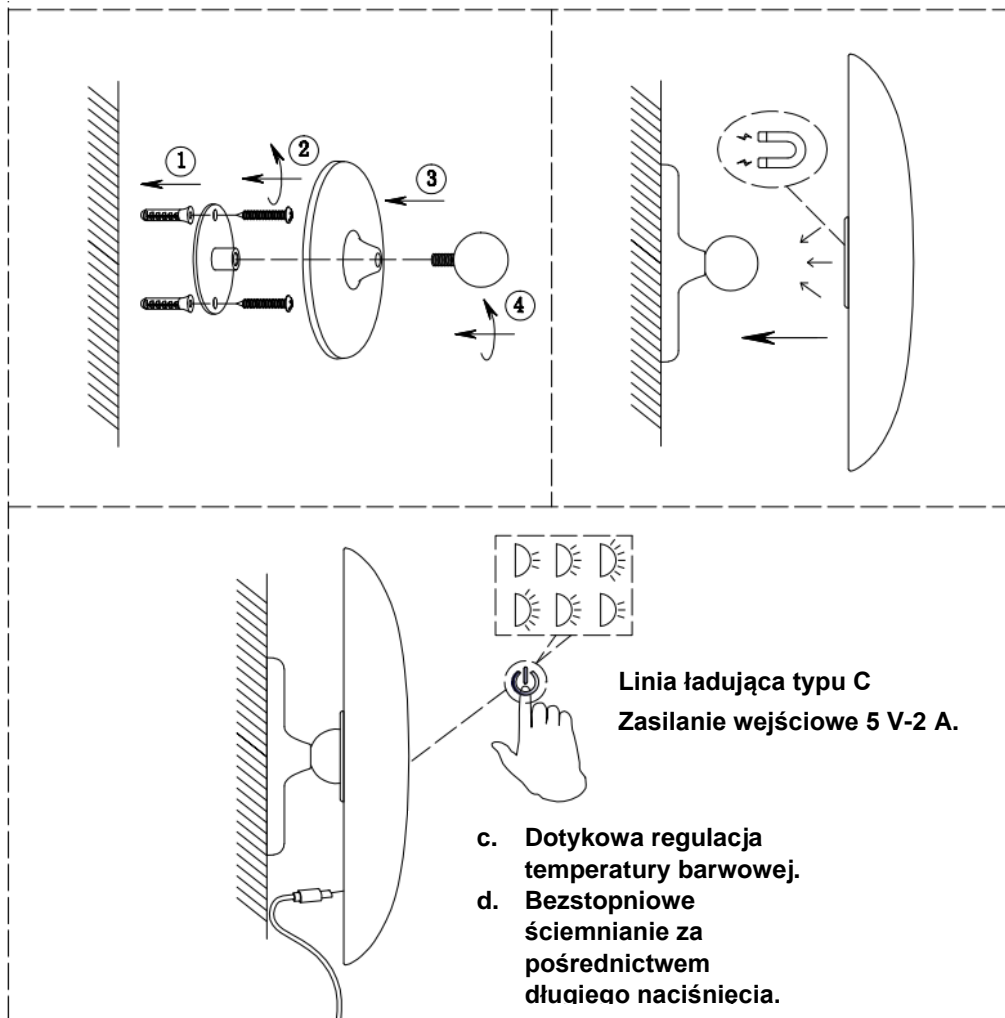

Specyfikacja

SKU #	56921249	56921349	56921449	56921549	56921749	56921849
	56922249	56922349	56922449	56922549	56922749	
Napięcie znamionowe	DC5V 2A					
Moc znamionowa	4 W					
Źródło światła	Produkt zawiera źródło światła o klasie efektywności energetycznej F					
Specyfikacja diody LED	420 lumenów, 2700 K / 4000 K / 6000 K, CRI >90, możliwość przyciemniania					
Ładowanie przez USB:	typ C					
Czas:	Czas ładowania: 5-6 godz. / Czas świecenia: 5-20 godz.					
Bateria akumulatorowa:	Wbudowany akumulator litowo-jonowy ((niewymienny, ładowanie przez USB typu C)					
Masa	1.3kg					
Wymiary lampy stołowej	Wys.: 265mm średn.: 230mm					
Wymiary lampy ściennej	Wys.: 75mm średn.: 230mm					

KINOKO II (キノコ)

CANDEEIRO DE MESA/ LUMINÁRIA DE PAREDE LED RECARREGÁVEL CCT DIM

Voltagem nominal DC 5V, 2A

Para garantir o funcionamento correto e segurança, leia e siga todas as instruções com atenção antes da montagem, instalação e utilização deste produto. Guarde as instruções para futuras referências.

Precauções de segurança

- **Selecione um local adequado para instalação.**
 - Esta luminária é adequada apenas para uso no interior.
 - Não coloque objetos inflamáveis perto ou por cima da luminária.
- Esta luminária contém uma bateria que não é substituível.
- Esta luminária só pode ser alimentada com uma tensão extra baixa segura (DC 5V).
- Porta de carregamento por USB do Tipo-C: Durante o carregamento, o LED continua a acender a vermelho para indicar que a bateria está a ser carregada até estar totalmente carregada e depois fica verde. A luz verde indica que o carregamento está concluído.
 - A fonte de iluminação desta luminária não é substituível. Quando a fonte de iluminação atingir o fim da sua vida útil, toda a luminária deve ser substituída. Não existem peças que possam ser reparadas, não tente desmontar ou abrir a luminária.

Instruções de instalação

Selecione o tipo de instalação necessária antes da montagem e instalação:

- Esta luminária pode ser instalada como lâmpada de mesa ou de parede.
- Consulte as instruções e diagrama correspondentes para diferentes métodos de instalação.

INSTRUÇÕES E DIAGRAMA DE INSTALAÇÃO DA LÂMPADA DE MESA

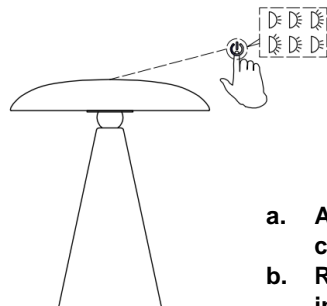
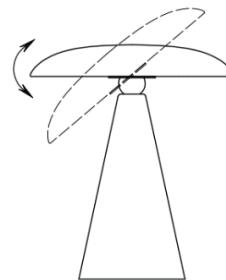
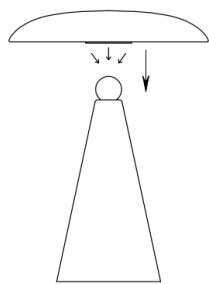

- a. Ajuste da temperatura da cor por toque.
- b. Regulação contínua da intensidade luminosa por pressão prolongada.

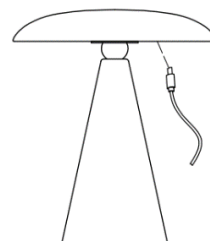

Linha de carregamento do Tipo-C
Fonte de alimentação de entrada 5V-2A.

INSTRUÇÕES E DIAGRAMA DE INSTALAÇÃO DA LUMINÁRIA DE PAREDE

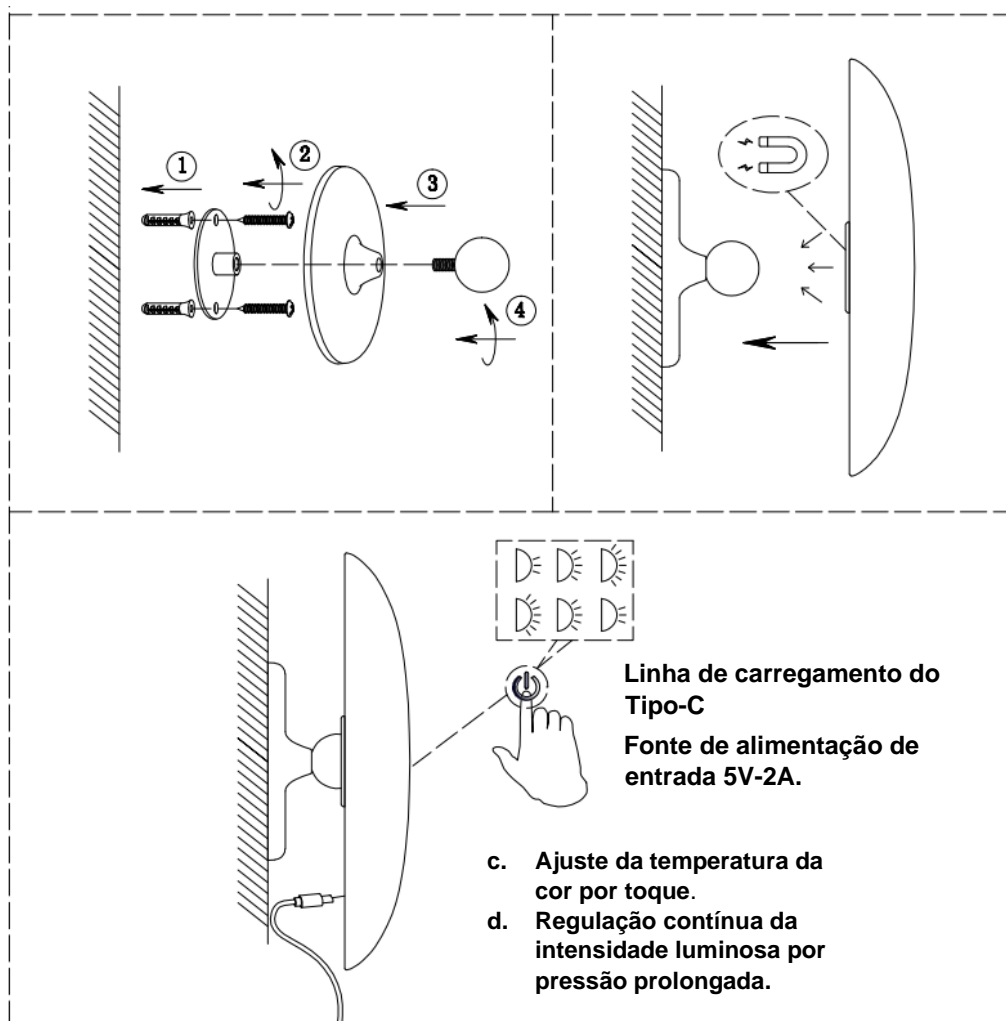

Características técnicas

SKU #	56921249	56921349	56921449	56921549	56921749	56921849
	56922249	56922349	56922449	56922549	56922749	
Voltagem nominal	DC5V 2A					
Watts nominais	4W					
Fonte de iluminação	Este produto contém uma fonte de iluminação com uma eficiência energética de classe F.					
Especificações do LED	420 lúmenes, 2700K/ 4000K/ 6000K, CRI >90, regulável					
Porta de carregamento	Tipo-C					
Tempo:	Tempo de carregamento: 5-6H/ Tempo de permanência: 5-20H					
Bateria	Bateria de íons de lítio recarregável incorporada (não substituível, carregamento USB do Tipo-C)					
Peso	1.3kg					
Dimensões da lâmpada de mesa	A: 265mm Diâm: 230mm					
Dimensões da Luminária de Parede	A: 75mm Diâm: 230mm					

KINOKO II (キノコ)

LAMPĂ DE MASĂ/ APLICĂ DE PERETE CCT REÎNCĂRCABILĂ, CU LUMINOZITATE REGLABILĂ ȘI LED

Tensiune nominală DC5V, 2A

Pentru a-i asigura o bună funcționalitate și siguranță, vă rugăm citiți și respectați cu atenție toate instrucțiunile înainte de a asambla, instala și utiliza acest produs. Vă rugăm păstrați aceste instrucțiuni pentru consultări viitoare.

Măsurile de siguranță

- **Selectați o locație adecvată pentru instalare.**
 - Această lampă este adecvată numai pentru utilizare în interior.
 - Nu amplasați materiale inflamabile lângă sau peste lampa.
- Această lampă conține o baterie care nu este înlocuibilă.
- Această lampă nu poate fi alimentată decât cu tensiune extra joasă de siguranță (CC 5V).
- Port de încărcare USB de TIP C Când încărcați, LED-ul se va aprinde continuu roșu pentru a indica încărcarea bateriei până când aceasta este încărcată complet și devine verde. Indicatorul luminos verde reprezintă că încărcarea s-a terminat.
- Sursa de lumină a acestui corp de iluminat nu este înlocuibilă; când sursa de lumină ajunge la sfârșitul duratei de viață, întregul corp de iluminat trebuie înlocuit. Nu există piese reparabile, nu încercați să demontați sau să deschideți corpul de iluminat.

Instrucțiuni de instalare

Selectați tipul de instalare necesar înainte de asamblare și instalare:

- Acest corp de iluminat poate fi instalat ca lampă de masă sau aplică de perete.
- Consultați instrucțiunile și diagrama corespunzătoare pentru diferitele metode de instalare.

INSTRUCȚIUNI ȘI DIAGRAMĂ DE INSTALARE PENTRU LAMPĂ DE MASĂ

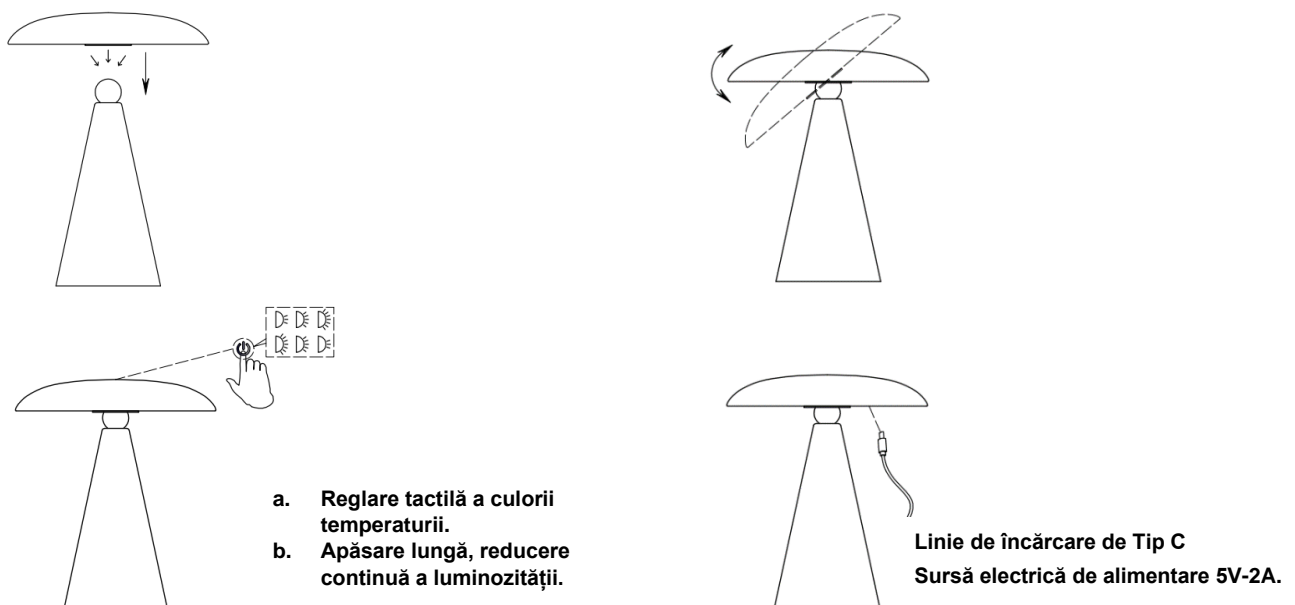

INSTRUCȚIUNI ȘI DIAGRAMĂ DE INSTALARE PENTRU APLICĂ DE PERETE

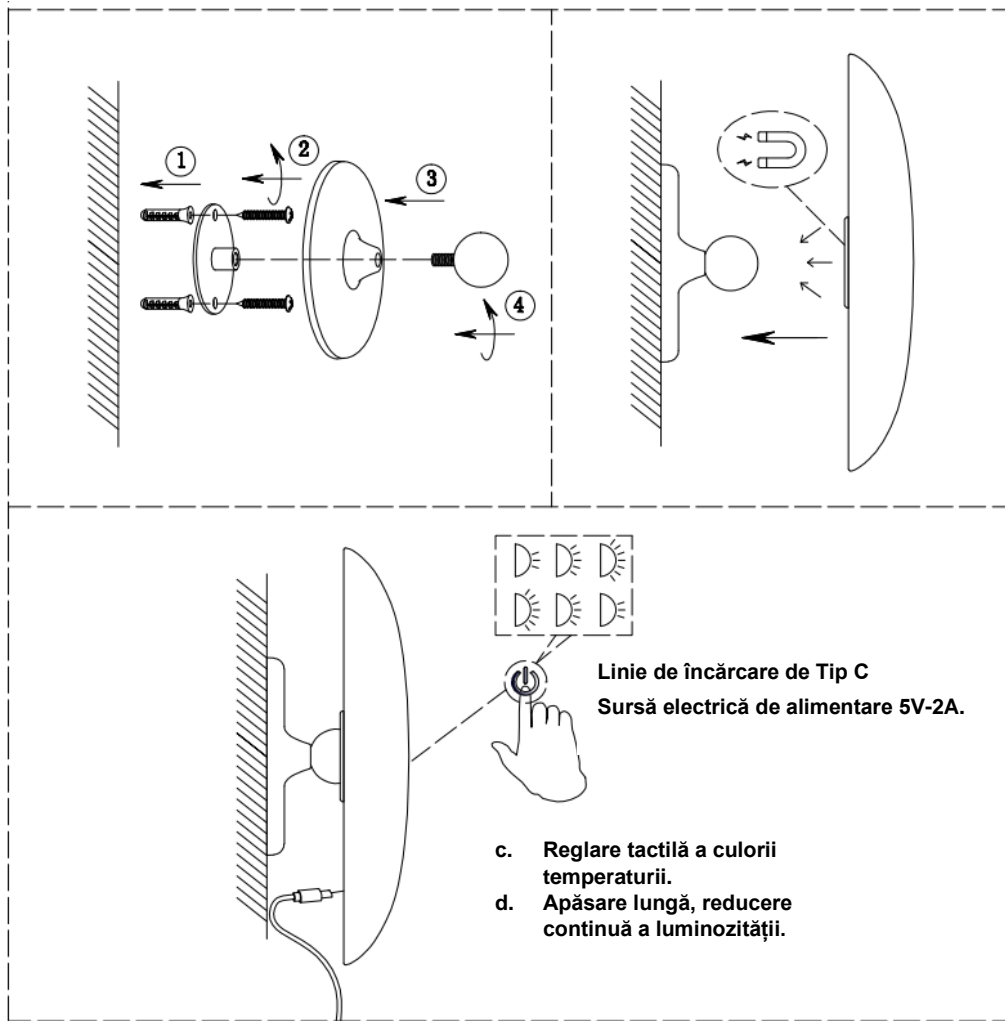

Specificații

SKU #	56921249	56921349	56921449	56921549	56921749	56921849
	56922249	56922349	56922449	56922549	56922749	
Tensiune nominală	DC5V 2A					
Putere nominală	4W					
Sursă de iluminat	Acest produs conține o sursă de lumină de clasă de eficiență energetică F					
Specificații LED	420 lumini, 2700K/ 4000K/ 6000K, CRI >90, Cu luminozitate reglabilă					
Port de încărcare:	Tip C					
Timp:	Durată de încărcare: 5-6H/ Durată de funcționare: 5-20H					
Baterie	Acumulator încorporat de Li-ion (Neînlocuibil, încărcare USB de Tip C)					
Greutate	1.3kg					
Dimensiuni lampă de masă	H: 265mm Dia: 230mm					
Dimensiuni aplică de perete	H:75mm Dia:230mm					

KINOKO II (キノコ)

НАСТОЛЬНАЯ ПОДЗАРЯЖАЕМАЯ СВЕТОДИОДНАЯ ЛАМПА/ БРА ССТ DIM

Номинальное напряжение DC5V, 2A

Для обеспечения правильной работы и безопасности внимательно прочитайте и следуйте всем инструкциям перед сборкой, установкой и использованием данного изделия. Сохраните инструкцию для использования в будущем.

Указания по безопасности

- **Выберите подходящее место для установки.**
 - Данный светильник предназначен для использования только внутри помещений.
 - Не размещайте рядом со светильником легковоспламеняющиеся материалы.
- Данный светильник содержит аккумулятор, не подлежащий замене.
- Этот светильник может питаться только от безопасного сверхнизкого напряжения (5 В постоянного тока).
- Зарядный порт USB TYPE-C. Во время зарядки светодиодный индикатор светится красным, указывая на то, что аккумулятор заряжается. По окончании зарядки индикатор светится зеленым. Зеленый свет означает, что зарядка завершена.
- Источник света в данном светильнике не подлежит замене. Когда срок службы источника света подходит к концу, весь светильник подлежит замене. В устройстве нет обслуживаемых частей, не пытайтесь разбирать или открывать светильник.

Указания по установке

Выберите тип установки перед сборкой и монтажом.

- Этот светильник можно установить как настольную лампу или бра.
- См. соответствующие инструкции и схему для разных способов установки.

ИНСТРУКЦИЯ И СХЕМА УСТАНОВКИ НАСТОЛЬНОЙ ЛАМПЫ

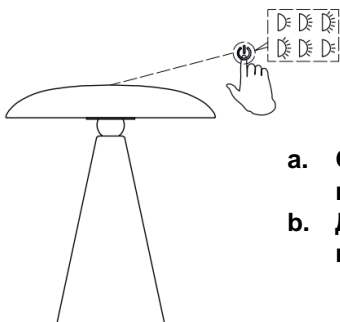
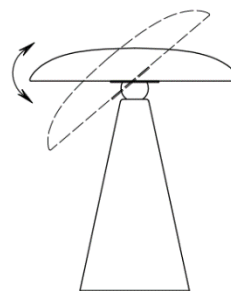
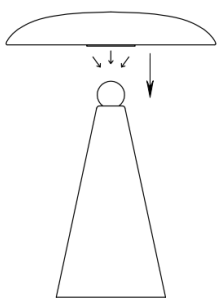

- Сенсорная регулировка цветовой температуры.
- Длительное нажатие для плавного затемнения.

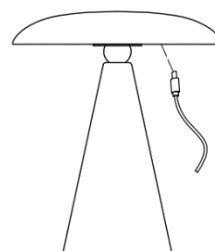

Зарядный кабель Type-C
Источник питания 5 В, 2 А

ИНСТРУКЦИЯ И СХЕМА УСТАНОВКИ БРА

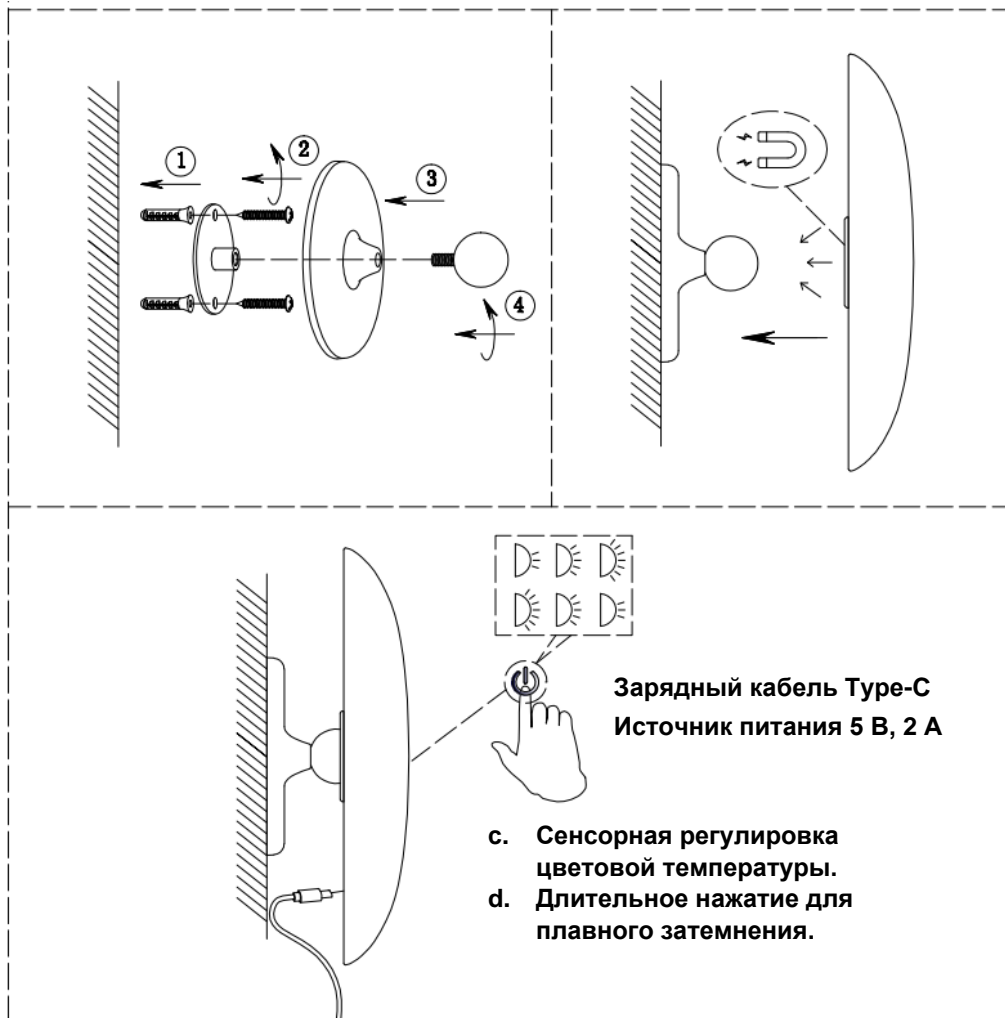

Технические характеристики

Артикул	56921249	56921349	56921449	56921549	56921749	56921849
Номинальное напряжение	56922249	56922349	56922449	56922549	56922749	
Номинальная мощность	DC5V 2A					
Источник света	4 Вт					
Характеристики светодиода	Данное устройство содержит источник света с классом энергетической эффективности F					
Зарядный разъем	420 лм, 2700K / 4000K / 6000K, индекс цветопередачи > 90, регулируемая яркость					
Время	Type-C					
Аккумулятор	Время зарядки: 5–6 ч / Время работы: 5-20 ч					
Масса	Встроенный литий-ионный аккумулятор (не подлежит замене, зарядка через USB Type-C)					
Размеры	1.3кг					
Размеры настольной лампы	Высота: 265мм, диаметр: 230мм					
Размеры настенного светильника	Высота: 75мм, диаметр: 230мм					

KINOKO II (キノコ)

PUNJIVA LED STONA LAMPA/ APLIK SA FUNKCIJOM PODEŠAVANJA TEMPERATURE BOJE I JAČINE SVETLOSTI

Nominalni napon DC 5V, 2A

Pre sastavljanja, postavljanja i upotrebe ovog proizvoda, pažljivo pročitajte i pratite sva uputstva da obezbedite pravilan rad i bezbednost proizvoda. Sačuvajte ova uputstva za buduće potrebe.

Bezbednosne mere predostrožnosti

- **Izaberite pogodno mesto za instalaciju.**
 - Ova svetiljka je pogodna samo za upotrebu u zatvorenim prostorima.
 - Nemojte da stavljate zapaljivi materijal u blizini ili iznad svetiljke.
- Ova svetiljka opremljena je baterijom koja ne može da se menja.
- Ova svetiljka može da radi samo na bezbednom izuzetno niskom naponu (DC 5 V).
- USB priključak za punjenje TIP C: Tokom punjenja, LED indikator svetli crveno kao znak da se baterija puni dok se potpuno ne napuni, a zatim će da svetli zeleno. Zeleni svetlosni indikator označava da je punjenje završeno.
- Sijalica ove svetiljke ne može da se zameni. Kada sijalica dostigne kraj radnog veka, potrebno je zameniti celu svetiljku. Proizvod ne sadrži delove koje je potrebno servisirati, zato nemojte pokušavati da rastavljate ili otvarate svetiljku.

Smernice za postavljanje

Izaberite vrstu instalacije pre montiranja:

- Ovo svetlo se može postaviti kao stona lampa ili zidna lampa.
- Pogledajte odgovarajuća uputstva i dijagram za različite načine instalacije.

UPUTSTVO ZA MONTAŽU I DIJAGRAM ZA STONU LAMPU

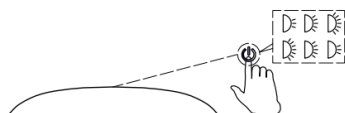
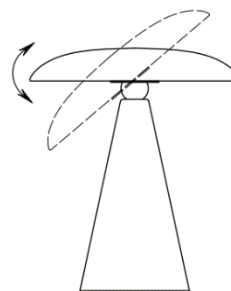
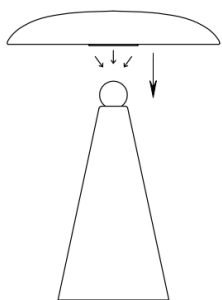

- Podešavanje temperature boje dodirrom.
- Kontinuirano prigušivanje svetlosti dugim pritiskom.

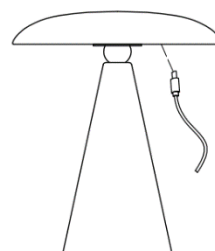

Kabl za punjenje, tip C
Ulazna snaga napajanja 5V – 2A

UPUTSTVO ZA MONTAŽU I DIJAGRAM ZA ZIDNU LAMPU

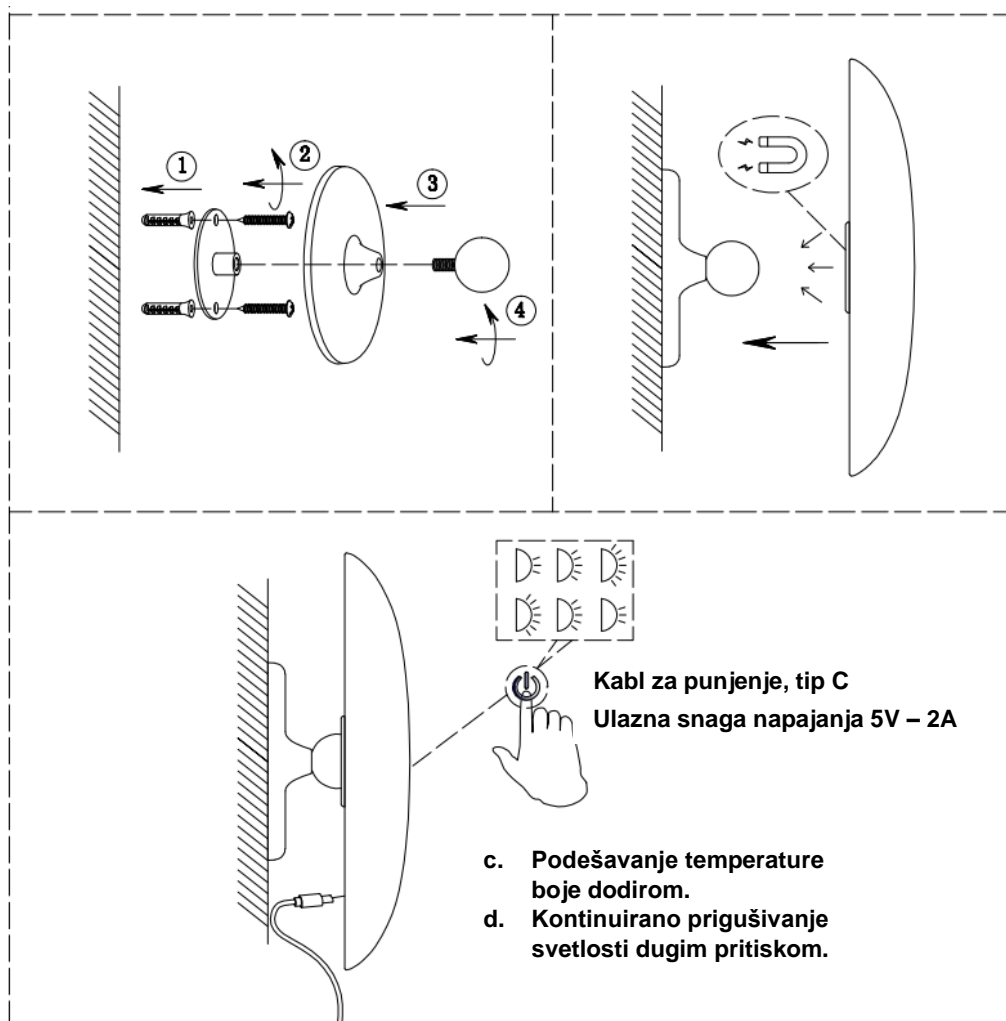

Specifikacije

SKU #	56921249	56921349	56921449	56921549	56921749	56921849
	56922249	56922349	56922449	56922549	56922749	
Nominalni napon	DC5V 2A					
Nominalna snaga u vatima	4 W					
Izvor svetlosti	Ovaj proizvod sadrži izvor svetlosti klase energetske efikasnosti F.					
Specifikacije za LED	420 lumena, 2700 K/ 4000 K/ 6000 K, CRI >90, mogućnost prigušivanja					
Priključak za punjenje:	tip C					
Vreme:	Vreme punjenja: 5-6 H/ Trajanje jednog punjenja: 5-20 H					
Baterija	Ugrađena punjiva litijum-jonska baterija (ne može da se menja, USB punjenje tip C)					
Masa	1.3kg					
Dimenzije stone lampe	Visina: 265mm, prečnik: 230mm					
Dimenzije zidne lampe	Visina: 75mm, prečnik: 230mm					

KINOKO II (キノコ)
CCT DIM DOBÍJATEĽNÁ STOLNÁ/ STENNÁ LED LAMPA
 Menovité napätie DC5V 2A

Na zabezpečenie správnej funkcie a bezpečnosti si pred montážou, inštaláciou a používaním tohto svietidla pozorne prečítajte a dodržiavajte všetky pokyny. Pokyny si uschovajte pre budúce použitie.

Bezpečnostné opatrenia

- **Vyberte vhodné miesto pre inštaláciu.**
 - Toto svietidlo je vhodné len na použitie v interiéri.
 - V blízkosti svietidla ani nad ním neumiestňujte horľavý materiál.
- Toto svietidlo obsahuje batériu, ktorá nie je vymeniteľná.
- Toto svietidlo môže byť napájané len bezpečným veľmi nízkym napätím (5 V=).
- Nabíjací port USB TYPE C: Pri nabíjaní sa LED kontrolka rozsvieti na červeno, čím signalizuje, že sa batéria nabíja, až kým nie je úplne nabitá, a potom sa rozsvieti na zeleno. Zelené svetlo signalizuje, že nabíjanie je dokončené.
- Svetelný zdroj tohto svietidla nie je vymeniteľný; po skončení životnosti svetelného zdroja sa musí vymeniť celé svietidlo. Svietidlo neobsahuje žiadne opraviteľné časti, nepokúšajte sa ho rozoberať ani otvárať.

Inštalačné pokyny

Pred montážou a inštaláciou vyberte požadovaný typ inštalácie:

- Tento svetelný zdroj je možné nainštalovať ako stolnú lampu alebo nástennú lampu.
- Pre rôzne spôsoby inštalácie pozrite príslušné pokyny a schémy.

INŠTALAČNÉ POKYNY A SCHÉMA PRE STOLNÚ LAMPU

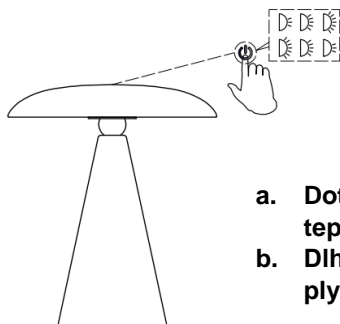
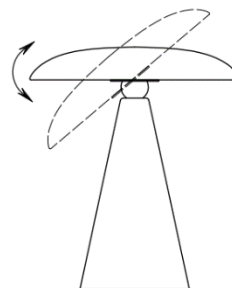
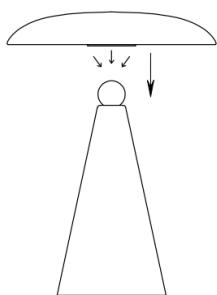

- a. Dotykové nastavenie teploty farieb.
- b. Dlhé stlačenie pre plynulé stmievanie.

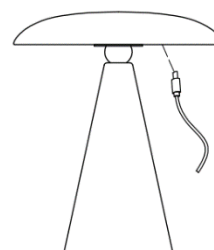

Nabíjacie vedenie typu C
 Vstupné napájanie 5V-2A.

INŠTALAČNÉ POKYNY A SCHÉMA PRE NÁSTENNÚ LAMPU

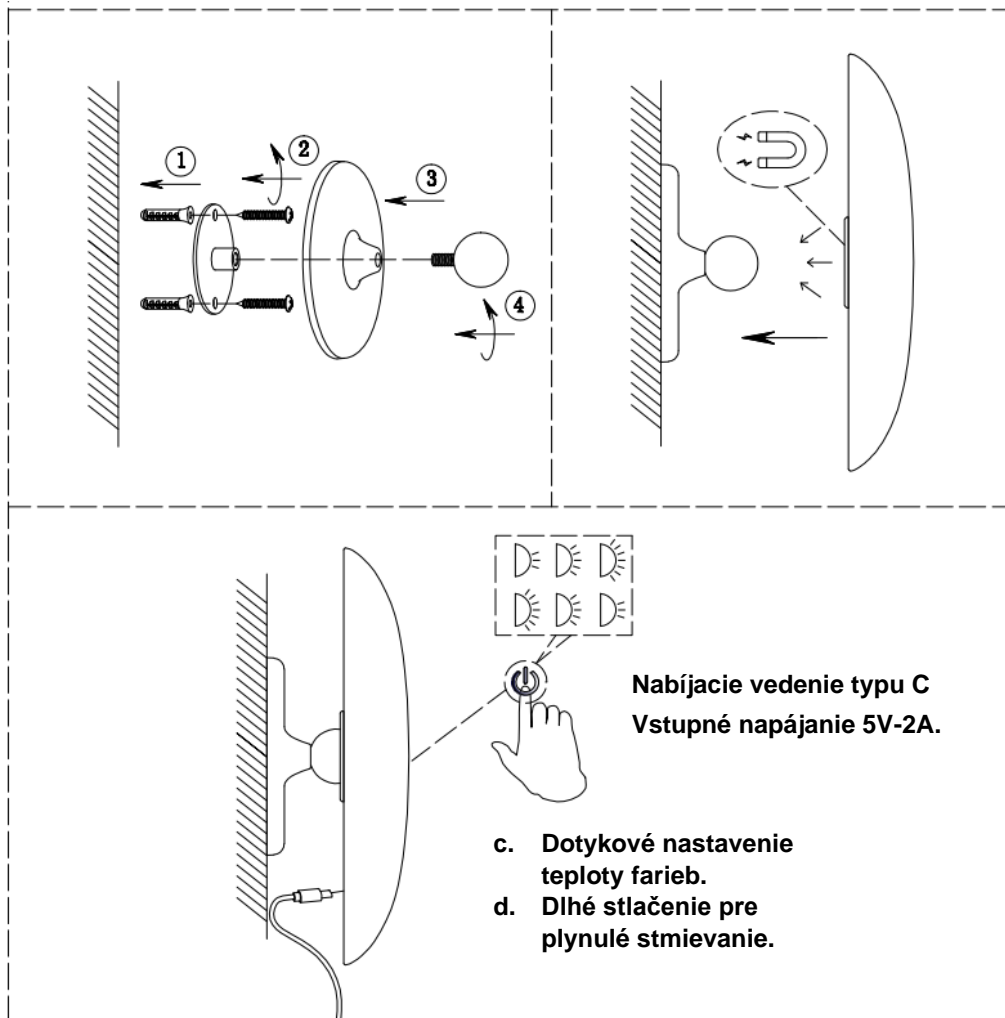

Technické údaje

SKU #	56921249	56921349	56921449	56921549	56921749	56921849
	56922249	56922349	56922449	56922549	56922749	
Menovité napätie	DC5V 2A					
Menovitý príkon	4 W					
Svetelný zdroj	Tento výrobok obsahuje svetelný zdroj triedy energetickej účinnosti F					
Špecifikácie LED	420 lúmenov, 2700K/ 4000K/ 6000K, CRI >90, stmievateľné					
Nabíjací port:	Typ -C					
Čas:	Čas nabíjania: 5-6 H / Trvanie: 5-20 H					
Batéria	Zabudovaná nabíjateľná lítium-iónová batéria (nevymeniteľná, nabíjanie cez USB typu C)					
Hmotnosť	1.3kg					
Rozmery stolnej lampy	V: 265mm Priemer: 230mm					
Rozmery nástennej lampy	V: 75mm Priemer: 230mm					

KINOKO II (キノコ)

POLNLJIVA ZATEMNITVENA NAMIZNA/ STENSKA LED-SVETILKA CCT

Nazivna napetost DC5V, 2A

Za zagotavljanje ustreznega delovanja in varnosti preberite in skrbno sledite vsem navodilom pred sestavljanjem, namestitvijo in uporabo tega izdelka. Navodila shranite za prihodnjo uporabo.

Varnostni ukrepi

- **Izberite primerno mesto za namestitev.**
 - Ta svetilka je primerna le za notranjo uporabo.
 - V bližino svetilke ali nad njo ne polagajte vnetljivih materialov.
- Ta svetilka vsebuje baterijo, ki je ni mogoče zamenjati.
- Ta svetilka se lahko napaja samo pri varni izredno nizki napetosti (DC 5 V).
- Vhod za polnjenje USB TIPA C: Med polnjenjem LED sveti rdeče, kar pomeni, da se baterija polni, ko je baterija povsem napolnjena, pa se spremeni v zeleno. Zelena lučka pomeni, da je polnjenje zaključeno.
- Svetlobnega vira te svetilke ni mogoče zamenjati. Ko svetlobni vir doseže konec življenjske dobe, je treba zamenjati celotno svetilko. Izdelek ne vsebuje delov, ki bi jih bilo mogoče servisirati. Svetilke ne poskušajte razstaviti ali odpreti.

Navodila za namestitev

Pred montažo in namestitvijo izberite zahtevano vrsto namestitve:

- To svetilo je mogoče namestiti kot namizno svetilko ali stensko svetilko.
- Za različne načine namestitve glejte ustrezna navodila in prikaz.

NAVODILA IN PRIKAZ ZA NAMESTITEV NAMIZNE SVETILKE

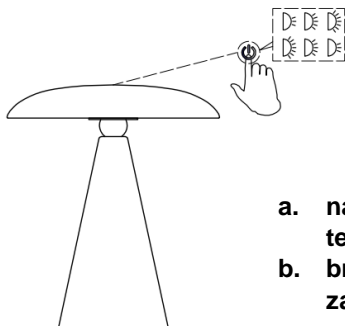
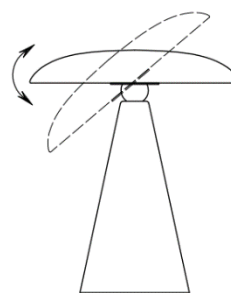
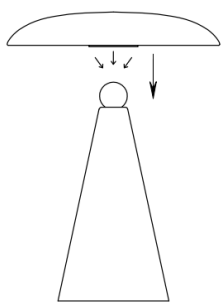

- nastavitev barvne temperature na dotik
- brezstopenjska zatemnitev z daljšim pritiskom

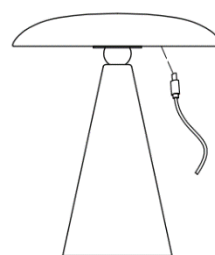

polnilni priključek tipa C
vhodno napajanje 5 V-2 A

NAVODILA IN PRIKAZ ZA NAMESTITEV STENSKE SVETILKE

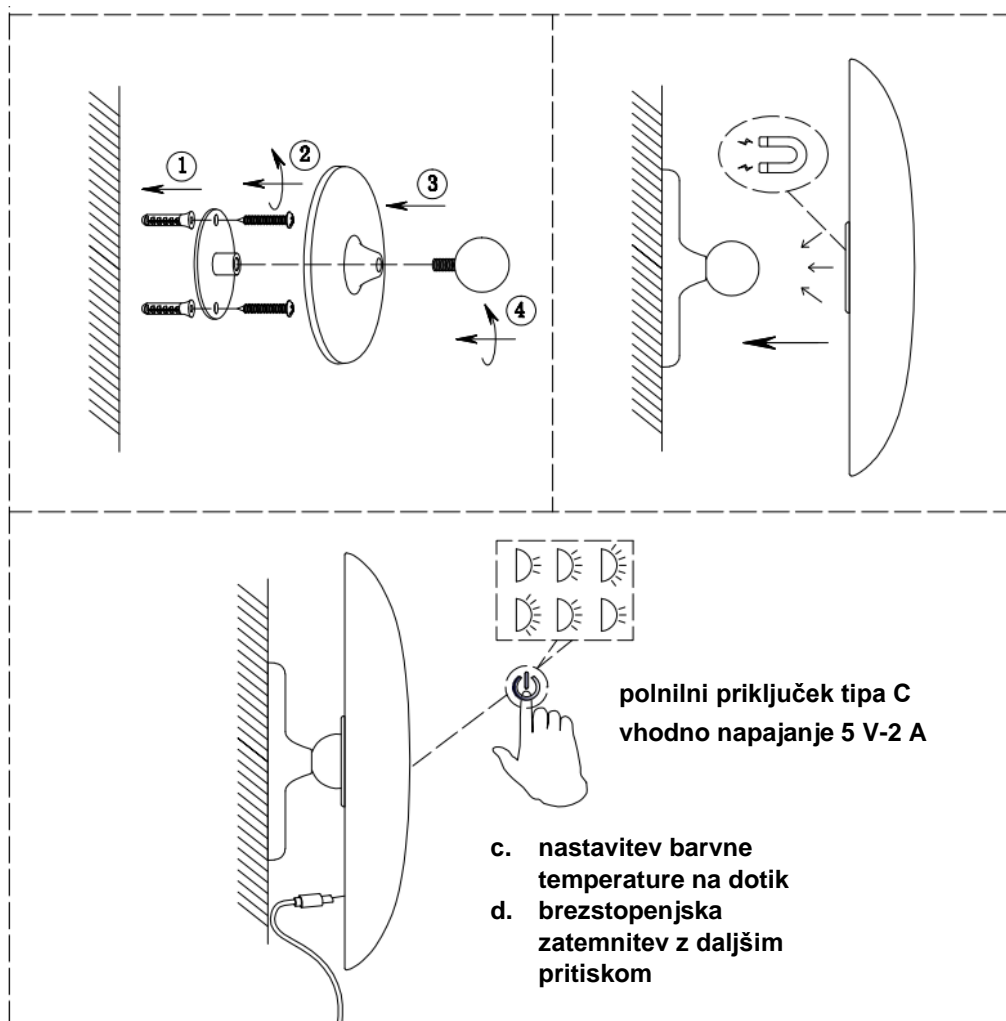

Specifikacije

SKU #	56921249	56921349	56921449	56921549	56921749	56921849
	56922249	56922349	56922449	56922549	56922749	
Nazivna napetost	DC5V 2A					
Nazivna moč	4W					
Vir svetlobe	Ta izdelek vsebuje svetlobni vir razreda energijske učinkovitosti F					
Specifikacije za LED	420 lumnov, 2700 K/4000 K/6000 K, CRI > 90, možna zatemnitev					
Vhod za polnjenje:	Tip C					
Čas:	Čas polnjenja: 5-6 h/čas trajanja: 5-20 h					
Baterija	Vgrajena polnljiva Li-ion baterija (ni je mogoče zamenjati, polnjenje USB tipa C)					
Teža	1.3kg					
Mere namizne svetilke	višina: 265mm premer: 230mm					
Mere stenske svetilke	višina: 75mm premer: 230mm					

KINOKO II (キノコ)

LÁMPARA DE MESA/ PARED LED RECARGABLE ATENUABLE CCT

Tensión nominal DC5V, 2A

Para garantizar un funcionamiento correcto y seguro, lea y siga todas las instrucciones detenidamente antes de montar, instalar y usar este producto. Por favor, guarde estas instrucciones para futuras consultas.

Medidas de seguridad

- **Seleccione una ubicación adecuada para la instalación.**
 - Esta lámpara sólo es apta para uso en interiores.
 - No coloque materiales inflamables cerca o sobre la lámpara.
- Esta luminaria contiene una batería no reemplazable.
- Esta luminaria sólo puede funcionar con un voltaje extra bajo seguro (CC 5 V).
- Puerto de carga USB TIPO C: Durante la carga, el LED sigue iluminándose en rojo para indicar que la batería se está cargando hasta que esté completamente cargada y luego se vuelve verde. La luz verde indica que la carga está completa.

La fuente de iluminación de esta lámpara no es reemplazable. La lámpara deberá desecharse cuando la fuente de iluminación llegue al final de su vida útil. No intente desarmar o abrir la lámpara ya que no hay piezas reparables.

Instrucciones de instalación

Seleccione el tipo de instalación antes del ensamblaje e instalación:

- Esta luminaria puede instalarse como lámpara de mesa o de pared.
- Consulte las instrucciones y diagramas correspondientes para los diferentes métodos de instalación.

INSTRUCCIONES Y DIAGRAMA DE INSTALACIÓN DE LA LÁMPARA DE MESA

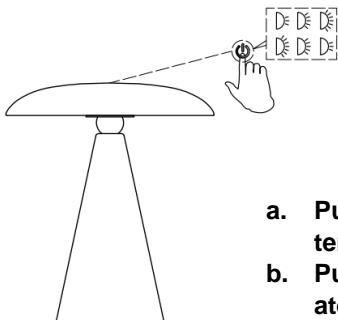
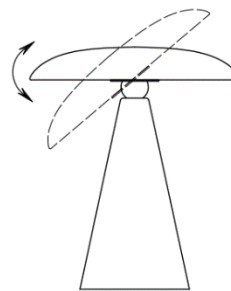
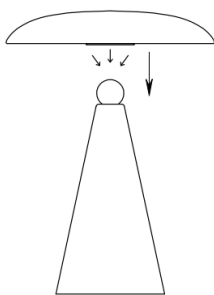

- Pulsación del ajuste de la temperatura del color.**
- Pulsación larga de atenuación continua.**

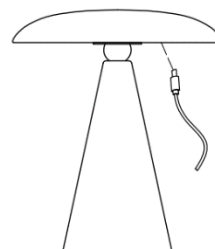

Línea de carga tipo C
Fuente de alimentación de entrada 5V-2A.

INSTRUCCIONES Y DIAGRAMA DE INSTALACIÓN DE LA LÁMPARA DE PARED

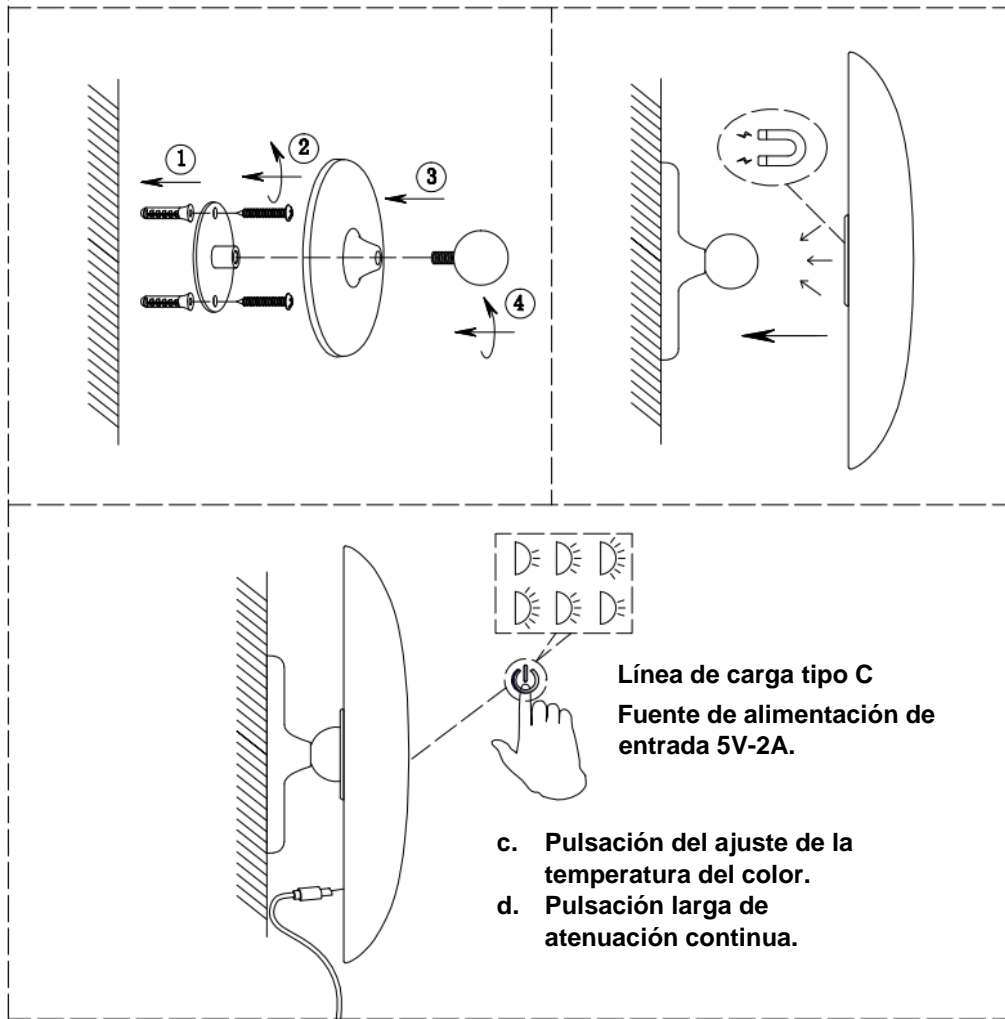

Especificaciones

SKU #	56921249	56921349	56921449	56921549	56921749	56921849
	56922249	56922349	56922449	56922549	56922749	
Tensión nominal	DC5V 2A					
Potencia nominal	4W					
Fuente de iluminación	Este producto contiene una fuente de iluminación con una eficiencia energética de clase F.					
Especificaciones de la led	420 lúmenes, 2700K/ 4000K/ 6000K, CRI >90, regulable					
Puerto de carga:	Tipo C					
Tiempo:	Tiempo de carga: 5-6H/Tiempo de duración: 5-20H					
Pila	Batería de iones de litio recargable incorporada ((carga USB tipo C no reemplazable)					
Peso	1.3kg					
Dimensiones de la lámpara de mesa	Al: 265mm Diá.: 230mm					
Dimensiones de la lámpara de pared	Al: 75mm Diá.: 230mm					

KINOKO II (キノコ)

CCT DIMBAR LADDNINGSBAR LED-BODSLAMPA/ VÄGGLAMPA

Märkspänning DC5V, 2A

För att garantera korrekt funktion och säkerhet, läs igenom följande instruktioner noga innan montering, installation och användning av denna produkt. Spara instruktionerna för framtida referens.

Säkerhetsåtgärder

- **Välj en lämplig plats för installation.**
 - Denna armatur är endast lämplig för inomhusbruk.
 - Placera inga lättantändliga material nära eller över den armaturen.
- Denna armatur innehåller batteri som inte är utbytbart.
- Denna armatur kan endast strömsättas med en säker extra låg spänning (DC 5V).
- TYP C USB laddningsuttag: Vid laddning lyser LED röd för att indikera att batteriet laddas tills batteriet är fulladdat då den lyser grön. Den gröna lampan indikerar att laddningen är klar.
- Ljuskällan i denna armatur är inte utbytbart; när ljuskällan når slutet av sin livslängd ska hela armaturen bytas ut. Det finns inga delar som kan underhållas, försök inte att demontera eller öppna armaturen.

Installationsanvisningar

Välj den typ av installation som du kräver före montering och installation:

- Denna armatur kan installeras som bordslampa eller vägglampas.
- Se motsvarande instruktioner och diagram för olika installationsmetoder.

INSTALLATIONSINSTRUKTIONER OCH DIAGRAM FÖR BORDSLAMPA

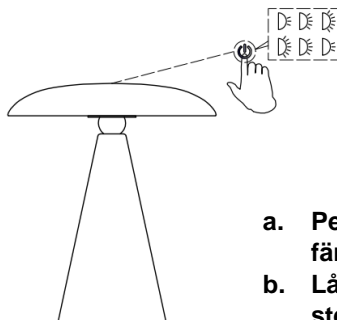
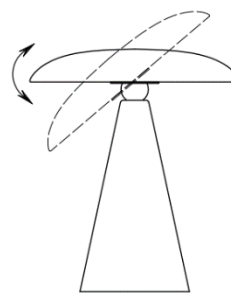
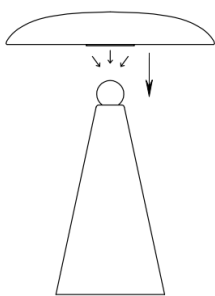

- Pekjustering av färgtemperatur.**
- Lång tryckning steglös dimning.**

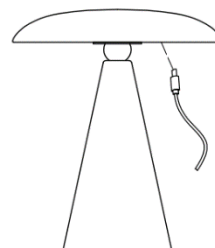

Typ-c laddningskabel
5V-2A ingående
strömförsörjning.

INSTALLATIONSINSTRUKTIONER OCH DIAGRAM FÖR VÄGGLAMPA

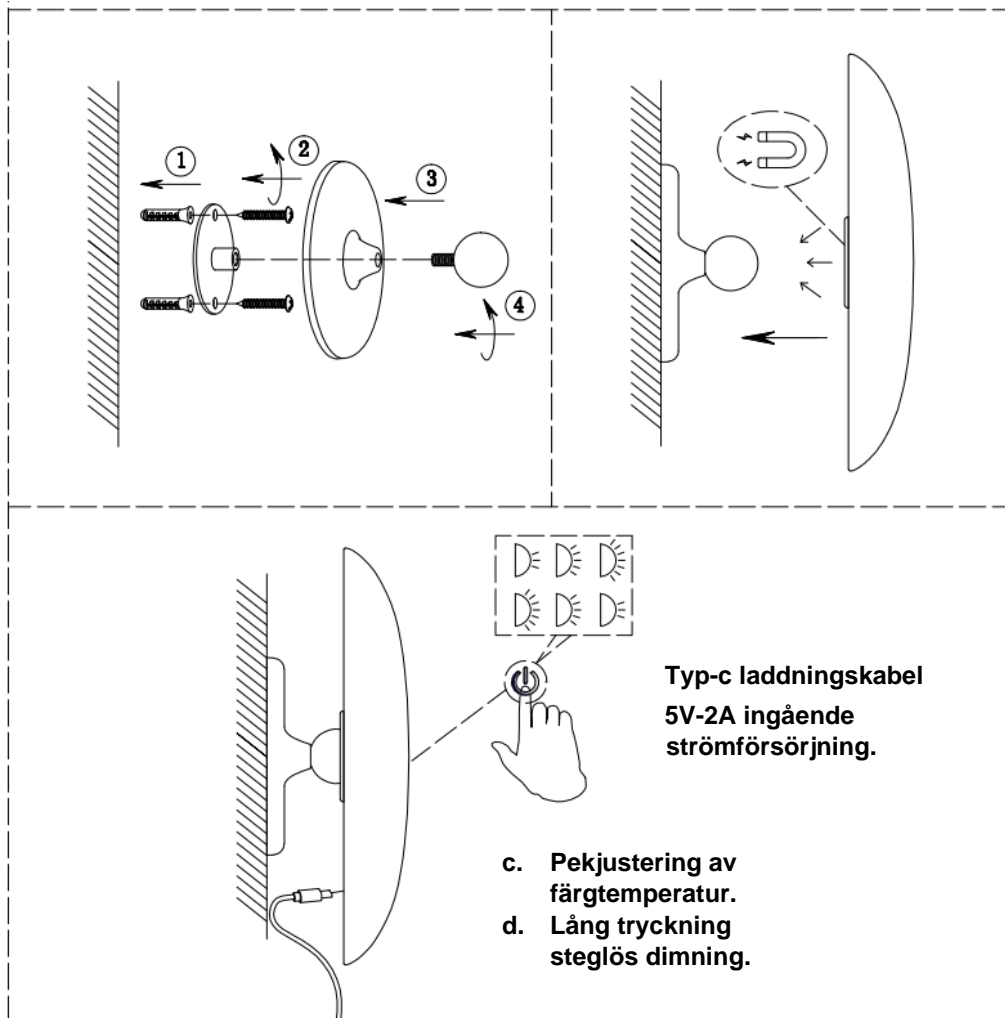

Specifikationer

SKU #	56921249	56921349	56921449	56921549	56921749	56921849
	56922249	56922349	56922449	56922549	56922749	
märkspänning	DC5V 2A					
Märkeffekt	4W					
Ljuskälla	Denna produkt innehåller en ljuskälla med energieffektivitetsklass F					
LED specifikationer	420 lumens, 2700K/ 4000K/ 6000K, CRI >90, Dimbar					
Laddningsuttag	Typ -C					
Tid:	Laddningstid: 5-6 tim/ varaktig tid: 5-20 tim					
Batteri	Inbyggd laddningsbart Li-jon batteri ((icke utbytbart, typ-C USB-laddning)					
Vikt	1.3kg					
Bordslampans mått	H:265 mm Dia:230 mm					
Vägglampans mått	H:75mm Dia:230mm					