

QF7000 - A

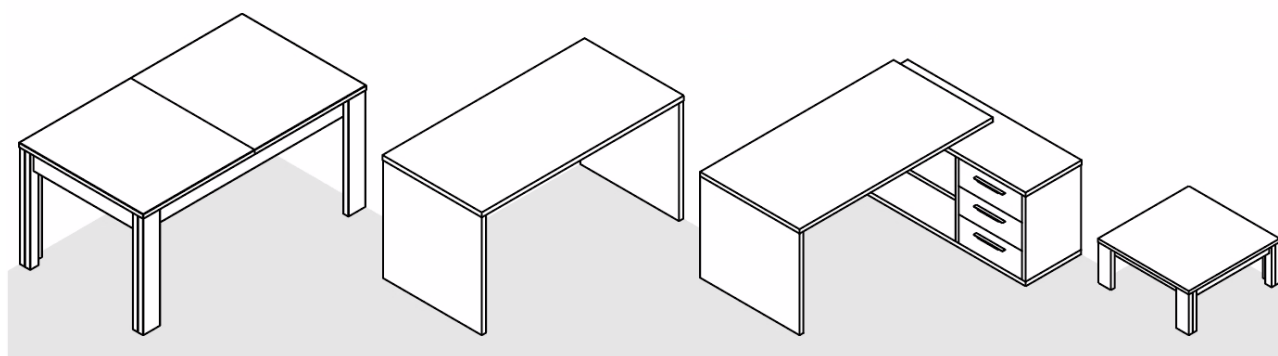

IT_MANUALE D'USO E MANUTENZIONE E SCHEDA PRODOTTO	3
GB_USER AND MAINTENANCE MANUAL AND PRODUCT SHEET	6
FR_MANUEL D'UTILISATION ET D'ENTRETIEN ET FICHE PRODUIT	9
DE_BENUTZER-UND WARTUNGSHANDBUCH UND PRODUKTBLATT	12
ES_MANUAL DE USO Y MANTENIMIENTO Y FICHA DE PRODUCTO	15
PT_MANUAL DE UTILIZAÇÃO E MANUTENÇÃO E FICHA DE PRODUTO	15
DK_BRUGER- OG EDLIGEHOELSESMANUAL OG RODUKTARK	15
NL_GEBRUIKERS- EN ONDERHOUDSHANDLEIDING EN PRODUCTBLAD	15
NO_BRUKER- OG VEDLIKEHOLDSHÅNDBOK OG PRODUKTARK	15
SE_ANVÄNDAR- OCH UNDERHÅLLSHANDBOK SAMT PRODUKTBLAD	15
FI_KÄYTTÖ- JA HUOLTOKÄSIKIRJA JA TUOTETIEDOTE	15
PL_INSTRUKCJA OBSŁUGI I KONSERWACJI ORAZ KARTA PRODUKTU	15
SK_NÁVOD NA POUŽÍVANIE A ÚDRŽBU A VÝROBNÝ LIST	15
CZ_NÁVOD K POUŽITÍ A ÚDRŽBĚ A VÝROBNÍ LIST	15
HR_KORISNIČKI I ODRŽAVANJE PRIRUČNIK I LISTA PROIZVODA	15
BA_KORISNIČKI I ODRŽAVANJE PRIRUČNIK I LISTA PROIZVODA	15
RS_KORISNIČKI I ODRŽAVANJE PRIRUČNIK I LISTA PROIZVODA	16
SI_PRAVILNIK ZA UPORABO IN VZDRŽEVANJE TER LIST IZDELKA	16
HU_HASZNÁLATI ÉS KARBANTARTÁSI KÉZIKÖNYV ÉS TERMÉKLEÍRÁS	16
RO_MANUAL DE UTILIZARE ŞI ÎNTREȚINERE ŞI FIŞĂ DE PRODUS	16
BG_РЪКОВОДСТВО ЗА УПОТРЕБА И ПОДДРЪЖКА И ПРОДУКТОВ ЛИСТ	16
RU_РУКОВОДСТВО ПО ЭКСПЛУАТАЦИИ И ОБСЛУЖИВАНИЮ И ЛИСТ ПРОДУКТА	16
UA_ПОСІБНИК З ЕКСПЛУАТАЦІЇ ТА ТЕХНІЧНОГО ОБСЛУГОВУВАННЯ І ПАСПОРТ	16
GR_EΓΧΕΙΡΙΔΙΟ ΧΡΗΣΗΣ ΚΑΙ ΣΥΝΤΗΡΗΣΗΣ ΚΑΙ ΦΥΛΛΟ ΠΡΟΪΟΝΤΟΣ	16
TR_KULLANIM VE BAKIM KILAVUZU VE ÜRÜN SAYFASI	16
CN_用户和维护手册及产品说明书	16
JP_取扱説明書および製品シート	16
AR_ليل المستخدم والصيانة وورقة المنتجات	16

IT_MANUALE D'USO E MANUTENZIONE E SCHEDA PRODOTTO

Mobile in kit di montaggio – TAVOLI

Redatto in ottemperanza al regolamento EU 2023/988 vigente in materia di Sicurezza dei Prodotti e alle norme di legge vigenti in tema di informazione e tutela del consumatore.

L'azienda si riserva il diritto di apportare modifiche al prodotto in qualunque momento, senza pregiudicarne il corretto utilizzo.

COMPOSAD S.r.l. (www.composad.com)

Sede Legale e indirizzo postale: Viale Lombardia, 29 - 46019 - Viadana (MN) - Italy

Sede Produttiva: Via Lombardi 2, Zona Industriale Gerbolina - 46019 - Viadana (MN) – Italy

VAT n° IT- 02317920201 - tel.: +39.0375.7836.11

Indirizzo di posta elettronica per segnalazioni ed assistenza: composad@composad.com

IMPORTANTE: CONSERVA QUESTE ISTRUZIONI PER RIFERIMENTI FUTURI

LEGGI ATTENTAMENTE PRIMA DI PROCEDERE AL MONTAGGIO e ALL'UTILIZZO del PRODOTTO !

AVVERTENZE per L'UTILIZZO in SICUREZZA del PRODOTTO

- Controlla il contenuto del prodotto per verificarne la completezza. In caso di problemi contatta il distributore o il produttore, che potrà esserti di aiuto. **L'informazione per la tracciabilità** del lotto produttivo è reperibile sull'etichetta permanente presente sull'articolo, che va comunicata all'azienda in caso di segnalazione.
- Il prodotto è destinato **all'uso domestico in ambienti interni**.
- Il prodotto **non è destinato ai bambini**. È necessaria la presenza di un adulto che impedisca ai bambini un utilizzo improprio e pericoloso degli articoli.
- Tavolo Delicato: **NON SEDERSI**.
- Tavolo Delicato: **NON posizionare oggetti pesanti** (massimo carico consentito indicato nelle istruzioni di montaggio del Fabbricante oppure 25kg laddove non diversamente specificato).
- Il prodotto **non contiene materiali, componenti, sostanze o preparati chimici pericolosi** oltre ai limiti consentiti dalla legislazione vigente nella Comunità Europea, tali che possano arrecare danno all'utente o all'ambiente.
- **Non modificare o alterare la struttura dell'articolo o i suoi componenti**. L'azienda declina ogni responsabilità per eventuali danni a cose e/o persone dovuti ad un utilizzo improprio del prodotto, o ad un montaggio errato o incompleto, oppure conseguente a modifiche apportate al prodotto non previste dal produttore come opzioni di configurazione o accessori originali.
- Durante le fasi di assemblaggio tenere le buste di plastica e il loro contenuto lontano dalla portata dei bambini. **Pericolo di soffocamento e di ingestione** di minuteria plastica e metallica, **pericolo di inciampo, urto e di schiacciamento** con i componenti più grandi.
- Distribuire uniformemente il carico sul piano del mobile e non superare il limite di portata indicato nell'Istruzione di montaggio.
- Evitare utilizzi impropri o prevedibilmente scorretti rispetto alla destinazione d'uso per cui il mobile è progettato e realizzato. **L'utilizzo del tavolo/scrivania come scala o piattaforma per una persona è da considerarsi un uso improprio dell'articolo, che può causare pericolo, anche grave, per la salute e l'incolumità dell'utilizzatore ai sensi della norma specifica.**

PRECAUZIONI per L'INSTALLAZIONE e la MANUTENZIONE del PRODOTTO

ATTENZIONE: Il corretto e completo assemblaggio e installazione del prodotto, il successivo appropriato utilizzo da parte dell'utente e la sua periodica manutenzione, sono condizioni indispensabili per evitare rischi di danneggiamento alle cose e alle persone, e conseguenze potenzialmente pericolose per la salute degli utenti stessi.

- Il prodotto deve essere assemblato su un pavimento planare e livellato, in modo che l'articolo appoggi completamente e opportunamente per garantirne la stabilità e il corretto funzionamento delle parti mobili.
- Presta attenzione a non danneggiare la viteria con attrezzature elettrificate eccessivamente potenti. È consigliabile l'utilizzo di attrezzi manuali, da maneggiarsi con la dovuta competenza ed esperienza.
- È necessario un periodico controllo del completo serraggio a della componentistica strutturale, per assicurare la stabilità del mobile montato e la sicurezza degli utenti.
- Non utilizzare l'articolo prima di essersi assicurati la funzionalità in tutte le sue parti.
- Perché la sicurezza dell'utente sia garantita, il montaggio deve essere effettuato a regola d'arte da persona competente, utilizzando le opportune attrezzature indicate nelle istruzioni di Montaggio e i Dispositivi di Protezione Individuale, secondo le relative istruzioni d'uso fornite dalla azienda produttrice.
- Evitare al prodotto il contatto diretto e prolungato con sostanze liquide e/o fonti di calore eccessivo o il persistere prolungato in ambiente ed elevato contenuto di umidità.
- **Manutenzione e pulizia dell'articolo:** Pulire il mobile con panno morbido e leggermente umido utilizzando acqua o un prodotto detergente neutro non schiumoso. **Non utilizzare prodotti chimici aggressivi o abrasivi**, non immergere in acqua e non lasciarlo bagnato dopo la pulizia. Non utilizzare utensili plastici o metallici che possano graffiare la superficie.

SCHEMA TECNICA del PRODOTTO

Materiale strutturale del Tavolo - Pannello truciolare nobilitato a basso contenuto di formaldeide (classe E1 o inferiore, laddove richiesto), prodotto con l'esclusivo utilizzo di legno riciclato post-consumo.

Superficie decorativa dei pannelli - Carta impregnata con resine melaminiche che definiscono l'aspetto estetico e forniscono adeguata resistenza superficiale a graffi e macchie da sostanze liquide, stampata con disegno decorativo delle venature delle diverse essenze di legno oppure in tinta unita.

La superficie può essere ricoperta da successiva laccatura UV a seconda dello specifico design richiesto al momento dell'acquisto.

Gambe, Piani, sistemi di allungatura (se e dove presenti nel design dello specifico articolo acquistato) - Pannello truciolare nobilitato conforme alla legislazione vigente in tema di massima emissione di Formaldeide consentita, prodotto con l'esclusivo utilizzo di legno riciclato post consumo.

Nobilitazione in carta melaminica decorativa stampata, e opzionalmente laccata con processo UV come per la struttura della cassa del mobile.

Bordi - Materiale plastico ABS, stampati in tinta con il decorativo del mobile e applicati al pannello con colle termofondenti atossiche di tipo Hot Melt a base EVA.

Schienali sottili e Fondi cassetto (se presenti nel design dello specifico articolo) - HDF di basso spessore (2,0-3,0 mm), grezzo o verniciato in tinta a base acqua, in pezzo unico o in parti giuntate con silicone atossico.

Solo su specifica richiesta in fase di progettazione può essere usato come schienale un foglio di Cartone o una lastra di Polipropilene, stampati con vernici a base acqua.

Smaltimento del mobile - Si raccomanda di non disperdere nell'ambiente l'articolo a fine vita o i suoi componenti, ma, una volta dismessi, seguire le regolamentazioni locali per smaltirli correttamente utilizzando le strutture adibite alla differenziazione dei rifiuti.

Imballaggio Esterno - Scatole in Cartone ondulato ad alto o totale contenuto di materiale riciclato, stampato con inchiostri a base acqua, ed etichette in carta autoadesiva o in polipropilene.

Materiali da imballaggio Interno - Tamponi in cartone ondulato ad alto o totale contenuto di materiale riciclato, in fogli piani o in struttura alveolare, con fini di riempimento e protezione del contenuto, o in alternativa tamponi in polistirolo espanso, ed involucri in PE-LD per contenere gli elementi di ferramenta e gli accessori.

Smaltimento dei materiali di imballo - Si raccomanda di non disperdere nell'ambiente i materiali da imballaggio, ma smaltirli correttamente nelle strutture locali adibite alla differenziazione dei rifiuti.

Ferramenta strutturale e accessori di complemento - Viteria, chiodi, cerniere, guide, maniglie, piedi, gambe e telai di supporto, tappi copri-foro, realizzati in plastica stampata antiurto (ABS, PP, PE, PET, Nylon, PVC) o metallo (acciaio, ferro, alluminio, ottone, leghe zincate o nichelate), a seconda del design e delle soluzioni tecniche dello specifico articolo acquistato.

Spine ed elementi di giunzione in legno.

Sticker in carta autoadesiva stampata.

TERMINI DI GARANZIA

La garanzia sui prodotti COMPOSAD è operante in diversa misura:

Garanzia sul Prodotto: Il Prodotto inteso quale supporto o manufatto legnoso, o i suoi componenti, è garantito 24 mesi per difetti di produzione dalla data di spedizione, ad esclusione della garanzia per la verniciatura trattata in seguito, purché sia conservato e utilizzato in conformità alle specifiche d'uso e manutenzione dell'articolo stesso. La garanzia è limitata alla sostituzione gratuita delle parti reclamate che risultino effettivamente difettose a giudizio di Composad, ad eccezione delle parti normalmente soggette ad usura e tutti i componenti ed accessori garantiti direttamente dai rispettivi produttori.

Garanzia sul processo di laccatura: la verniciatura è garantita per 6 mesi in relazione ad eventuali delaminazioni o difetti e disomogeneità nella applicazione del velo di vernice. È esclusa qualsiasi garanzia in relazione a difformità di colore tra i diversi lotti di produzione, o variazioni di tonalità che si dovessero verificare tra lotti consegnati in modo ripartito, e quindi esposti alla luce con tempistiche differenti.

Il costo del trasporto dei prodotti o delle parti in garanzia è a carico dell'Acquirente. Senza l'espressa autorizzazione scritta di Composad, l'Acquirente non potrà effettuare smontaggi, modifiche o riparazioni, se non a proprie spese e a proprio rischio; in questo caso cesseranno tutte le garanzie Composad. Oltre alle limitazioni di questa garanzia, l'Acquirente non ha la possibilità di chiedere la risoluzione del contratto, la sospensione dei pagamenti o eventuali danni e interessi.

GB_USER AND MAINTENANCE MANUAL AND PRODUCT SHEET

Mobile assembly kit - TABLE

Drawn up in compliance with the current EU Regulation 2023/988 on Product Safety and the applicable legal regulations on consumer information and protection.

The company reserves the right to make changes to the product at any time, without affecting its proper use.

COMPOSAD S.r.l. (www.composad.com)

Registered office and postal address: Viale Lombardia, 29 - 46019 - Viadana (MN) - Italy

Production site: Via Lombardi 2, Gerbolina Industrial Zone - 46019 - Viadana (MN) - Italy

VAT No. IT- 02317920201 - tel.: +39.0375.7836.11

E-mail address for reports and assistance: composad@composad.com

IMPORTANT: KEEP THESE INSTRUCTIONS FOR FUTURE REFERENCE
READ CAREFULLY BEFORE ASSEMBLY AND USING THE PRODUCT !

WARNINGS FOR THE SAFE USE OF THE PRODUCT

- Check the contents of the product for completeness. In case of problems, contact the distributor or manufacturer, who will be able to help you. **The information for the traceability** of the production batch can be found on the permanent label on the article.
- The product is intended **for domestic use indoors**.
- The product is **not intended for children**. The presence of an adult is required to prevent children from improper and dangerous use of the articles.
- Delicate table: **DO NOT SIT**.
- Delicate table: **DO NOT place heavy objects** (maximum permissible load stated in the manufacturer's installation instructions or 25kg unless otherwise specified).
- The product **does not contain any hazardous materials, components, substances or chemical preparations** beyond the limits permitted by current European Community legislation, which could harm the user or the environment.
- Do not **modify or alter the structure of the article or its components**. the company declines all liability for any damage to property and/or persons due to improper use of the product, or to incorrect or incomplete assembly, or as a result of modifications made to the product not foreseen by the manufacturer such as configuration options or original accessories.
- During assembly, keep plastic bags and their contents out of the reach of children. **Risk of suffocation and ingestion** of plastic and metal small parts, **risk of tripping, bumping and crushing** with larger components.
- Distribute the load evenly over the cabinet floor and do not exceed the load limit stated in the assembly instruction.
- Avoid misuse or foreseeable misuse in relation to the purpose for which the furniture is designed and manufactured. The use **of the table/desk as a ladder or platform for a person is to be considered an improper use of the article, which may cause danger**, even serious **danger**, to the health and safety of the user within the meaning of the **specific** standard.

PRECAUTIONS FOR INSTALLING AND MAINTENANCE OF THE PRODUCT

ATTENTION: The correct and complete assembly and installation of the product, its subsequent appropriate use by the user and its periodic maintenance are indispensable conditions for avoiding risks of damage to property and persons, and potentially dangerous consequences for the health of the users themselves.

- The product must be assembled on a flat and level floor, so that the article rests fully and properly to ensure stability and proper functioning of moving parts.
- Take care not to damage the hardware with excessively powerful electrified equipment. The use of hand tools, to be handled with due skill and experience, is recommended.
- A periodic check of the complete tightening of structural components is necessary to ensure the stability of the assembled furniture and the safety of users.
- Do not use the article until you have ensured functionality in all its parts.
- In order to ensure the safety of the user, assembly must be carried out in a workmanlike manner by a competent person, using the appropriate equipment as indicated in the assembly instructions and the Personal Protective Equipment in accordance with the instructions for use provided by the manufacturer.
- Avoid direct and prolonged contact of the product with liquid substances and/or sources of excessive heat, or prolonged persistence in an environment with a high moisture content.
- **Maintenance and cleaning of the article:** Clean the furniture with a soft, slightly damp cloth using water or a neutral, non-foaming cleaning agent. Do not use **aggressive or abrasive chemicals**, do not immerse in water and do not leave it wet after cleaning. Do not use plastic or metal tools that can scratch the surface.

PRODUCT TECHNICAL DATA SHEET

Table's structural material - Melamine faced chipboard with low formaldehyde content (class E1 or lower, where required), produced with the exclusive use of post-consumer recycled wood.

Decorative panel surface - Paper impregnated with melamine resins that define the appearance and provide adequate surface resistance to scratches and stains from liquid substances, printed with a decorative pattern of the grain of different wood species or in a solid colour.

The surface can be coated with subsequent UV lacquer according to the specific design required at the time of purchase.

Legs, tops, extension systems (if and where present in the design of the specific article purchased) - Veneered chipboard complying with current legislation on maximum permitted Formaldehyde emissions, produced with the exclusive use of post-consumer recycled wood.

Decorative melamine paper finish printed, and optionally lacquered with UV process as for the furniture case structure.

Edges - ABS plastic material, moulded to match the cabinet décor and applied to the panel with non-toxic, EVA-based Hot Melt glue.

Thin backs and drawer bottoms (if present in the design of the specific article) - **HDF** of low thickness (2.0-3.0 mm), untreated or painted in a water-based colour, in one piece or in parts joined with non-toxic silicone.

Only upon specific request during the design phase can a sheet of cardboard or a sheet of Polypropylene, printed with water-based varnish, be used as a backrest.

Disposal of the furniture - It is recommended not to dispose of the end-of-life item or its components in the environment, but, once disposed of, follow local regulations to dispose of it properly using waste sorting facilities.

Outer Packaging - Corrugated cardboard boxes with high or total recycled content, printed with water-based inks, and self-adhesive paper or polypropylene labels.

Interior Packaging Materials - Corrugated cardboard pads with high or total recycled content, in flat sheets or honeycomb structure, with the purpose of filling and protecting the contents, or alternatively expanded polystyrene pads, and PE-LD enclosures to contain hardware and accessories.

Disposal of packaging materials - It is recommended not to dispose of packaging materials in the environment, but to dispose of them properly at local waste sorting facilities.

Structural hardware and complementary accessories - Screws, nails, hinges, rails, handles, feet, legs and support frames, hole caps, made of impact-resistant moulded plastic (ABS, PP, PE, PET, Nylon, PVC) or metal (steel, iron, aluminium, brass, galvanised or nickel-plated alloys), depending on the design and technical solutions of the specific article purchased.

Pins and wooden joining elements.

Printed self-adhesive paper sticker.

TERMS OF WARRANTY

The warranty on COMPOSAD products operates to varying degrees:

Product Warranty: The Product understood as a support or wooden artefact, or its components, is warranted for 24 months against manufacturing defects from the date of shipment, excluding the warranty for paintwork dealt with below, provided that it is stored and used in accordance with the use and maintenance specifications of the article itself. The guarantee is limited to the replacement free of charge of the claimed parts that are actually defective in the opinion of Composad, with the exception of normally wearing parts and all components and accessories guaranteed directly by the respective manufacturers.

Warranty on the lacquering process: the lacquer is guaranteed for 6 months in relation to any delamination or defects and unevenness in the application of the lacquer layer. Any warranties in connection with colour deviations between different production batches, or colour variations occurring between batches delivered in a split manner, and therefore exposed to light at different times, are excluded.

The cost of transporting the products or parts under warranty shall be borne by the Buyer. Without the express written permission of Composad, the Buyer shall not carry out any disassembly, modification or repair except at its own expense and risk, in which case all Composad warranties shall cease. In addition to the limitations of this guarantee, the purchaser shall not have the possibility to demand termination of the contract, suspension of payments or any damages and interest.

FR_MANUEL D'UTILISATION ET D'ENTRETIEN ET FICHE PRODUIT

Kit d'assemblage mobile - TABLE

Rédigé conformément au règlement européen 2023/988 relatif à la sécurité des produits et aux dispositions légales applicables en matière d'information et de protection des consommateurs.

L'entreprise se réserve le droit d'apporter des modifications au produit à tout moment, sans en affecter le bon usage.

COMPOSAD S.r.l. (www.composad.com)

Siège social et adresse postale : Viale Lombardia, 29 - 46019 - Viadana (MN) - Italie

Site de production : Via Lombardi 2, zone industrielle de Gerbolina - 46019 - Viadana (MN) - Italie

N° de TVA IT- 02317920201 - tél : +39.0375.7836.11

Adresse électronique pour les rapports et l'assistance: composad@composad.com

IMPORTANT : CONSERVER CES INSTRUCTIONS POUR RÉFÉRENCE ULTÉRIEURE
LIRE ATTENTIVEMENT AVANT D'ASSEMBLER ET D'UTILISER LE PRODUIT !

AVERTISSEMENTS POUR UNE UTILISATION SÛRE DU PRODUIT

- Vérifiez que le contenu du produit est complet. En cas de problème, contactez le distributeur ou le fabricant, qui pourra vous aider. **Les informations relatives à la traçabilité** du lot de production figurent sur l'étiquette permanente de l'article.
- Le produit est destiné à **un usage domestique à l'intérieur**.
- Le produit **n'est pas destiné aux enfants**. La présence d'un adulte est nécessaire pour empêcher les enfants d'utiliser les articles de manière inappropriée et dangereuse.
- Table délicate: **NE PAS S'ASSEOIR**.
- Table délicate: **NE PAS placer d'objets lourds** (charge maximale admissible indiquée dans les instructions d'installation du fabricant ou 25 kg, sauf indication contraire).
- Le produit **ne contient pas de matériaux, de composants, de substances ou de préparations chimiques dangereux** dépassant les limites autorisées par la législation communautaire en vigueur, qui pourraient nuire à l'utilisateur ou à l'environnement.
- Ne pas **modifier ou altérer la structure de l'article ou de ses composants**. La société décline toute responsabilité pour tout dommage aux biens et/ou aux personnes dû à une mauvaise utilisation du produit, à un montage incorrect ou incomplet, ou à des modifications apportées au produit non prévues par le fabricant, telles que des options de configuration ou des accessoires d'origine.
- Pendant l'assemblage, gardez les sacs en plastique et leur contenu hors de portée des enfants. **Risque de suffocation et d'ingestion** de petites pièces en plastique et en métal, **risque de trébuchement, de heurt et d'écrasement** avec des pièces plus grandes.
- Répartissez la charge uniformément sur le plancher de l'armoire et ne dépassez pas la limite de charge indiquée dans les instructions de montage.
- Éviter une mauvaise utilisation ou une mauvaise utilisation prévisible par rapport à l'usage pour lequel le mobilier est conçu et fabriqué. L'utilisation **de la table/du bureau comme échelle ou plate-forme pour une personne doit être considérée comme une utilisation incorrecte de l'article, qui peut entraîner un danger, même grave**, pour la santé et la sécurité de l'utilisateur au sens de la norme **spécifique**.

PRÉCAUTIONS POUR L'INSTALLATION ET L'ENTRETIEN DU PRODUIT

ATTENTION : Le montage et l'installation corrects et complets du produit, son utilisation ultérieure appropriée par l'utilisateur et son entretien périodique sont des conditions indispensables pour éviter les risques de dommages aux biens et aux personnes, ainsi que des conséquences potentiellement dangereuses pour la santé des utilisateurs eux-mêmes.

- Le produit doit être assemblé sur un sol plat et de niveau, de manière à ce que l'article repose entièrement et correctement pour assurer la stabilité et le bon fonctionnement des pièces mobiles.
- Veillez à ne pas endommager le matériel avec des appareils électriques trop puissants. L'utilisation d'outils manuels, à manier avec l'habileté et l'expérience requises, est recommandée.
- Un contrôle périodique du serrage complet des éléments structurels est nécessaire pour assurer la stabilité du meuble assemblé et la sécurité des utilisateurs.
- N'utilisez pas l'article tant que vous n'avez pas assuré la fonctionnalité de toutes ses parties.
- Afin d'assurer la sécurité de l'utilisateur, le montage doit être effectué dans les règles de l'art par une personne compétente, en utilisant l'équipement approprié indiqué dans les instructions de montage et l'équipement de protection individuelle conformément au mode d'emploi fourni par le fabricant.
- Éviter le contact direct et prolongé du produit avec des substances liquides et/ou des sources de chaleur excessive, ou la persistance prolongée dans un environnement à forte teneur en humidité.
- **Entretien et nettoyage de l'article** : Nettoyez le meuble avec un chiffon doux et légèrement humide en utilisant de l'eau ou un produit de nettoyage neutre et non moussant. Ne pas **utiliser de produits chimiques agressifs ou abrasifs**, ne pas immerger dans l'eau et ne pas laisser le produit mouillé après le nettoyage. N'utilisez pas d'outils en plastique ou en métal susceptibles de rayer la surface.

FICHE TECHNIQUE DU PRODUIT

Matériau structurel de la table - Panneau de particules mélaminé à faible teneur en formaldéhyde (classe E1 ou inférieure, le cas échéant), produit avec l'utilisation exclusive de bois recyclé après consommation.

Surface décorative des panneaux - Papier imprégné de résines de mélamine qui définissent l'aspect et assurent une résistance adéquate de la surface aux rayures et aux taches dues à des substances liquides, imprimé d'un motif décoratif représentant le grain de différentes essences de bois ou d'une couleur unie.

La surface peut être recouverte d'une laque UV ultérieure selon le dessin spécifique demandé au moment de l'achat.

Pieds, plateaux, systèmes d'extension (si et là où ils sont présents dans la conception de l'article spécifique acheté) - Panneau de particules plaqué conforme à la législation en vigueur sur les émissions maximales autorisées de formaldéhyde, produit avec l'utilisation exclusive de bois recyclé post-consommation.

Finition en papier mélaminé décoratif imprimé, et éventuellement laqué avec un procédé UV comme pour la structure du meuble.

Chants - Matière plastique ABS, moulée pour s'harmoniser avec le décor de l'armoire et appliquée sur le panneau à l'aide d'une colle Hot Melt non toxique à base d'EVA.

Dos minces et fonds de tiroirs (si présents dans le design de l'article spécifique) - **HDF** de faible épaisseur (2,0-3,0 mm), non traité ou peint dans une couleur à base d'eau, en une seule pièce ou en parties assemblées avec du silicone non toxique.

Une feuille de carton ou une feuille de polypropylène, imprimée avec un vernis à base d'eau, ne peut être utilisée comme dossier que sur demande spécifique lors de la phase de conception.

Mise au rebut du meuble - Il est recommandé de ne pas jeter l'article en fin de vie ou ses composants dans l'environnement, mais, une fois mis au rebut, de suivre les réglementations locales pour l'éliminer correctement en utilisant des installations de tri des déchets.

Emballage extérieur - Boîtes en carton ondulé à teneur élevée ou totale en matières recyclées, imprimées avec des encres à base d'eau, et étiquettes autocollantes en papier ou en polypropylène.

Matériaux d'emballage intérieur - Plaques de carton ondulé à teneur élevée ou totale en matières recyclées, en feuilles plates ou en structure alvéolaire, destinées à remplir et à protéger le contenu, ou plaques de polystyrène expansé, et boîtiers en PE-LD destinés à contenir le matériel et les accessoires.

Élimination des matériaux d'emballage - Il est recommandé de ne pas jeter les matériaux d'emballage dans l'environnement, mais de les éliminer correctement dans les centres de tri des déchets locaux.

Quincaillerie structurelle et accessoires complémentaires -

Vis, clous, charnières, rails, poignées, pieds, jambes et cadres de support, bouchons, en plastique moulé résistant aux chocs (ABS, PP, PE, PET, Nylon, PVC) ou en métal (acier, fer, aluminium, laiton, alliages galvanisés ou nickelés), en fonction de la conception et des solutions techniques de l'article spécifique acheté.

Épingles et éléments d'assemblage en bois.

Autocollant imprimé en papier autocollant.

CONDITIONS DE GARANTIE

La garantie des produits COMPOSAD est plus ou moins étendue :

Garantie du produit: Le produit, entendu comme un support ou un objet en bois, ou ses composants, est garanti pendant 24 mois contre les défauts de fabrication à compter de la date d'expédition, à l'exclusion de la garantie pour la peinture traitée ci-dessous, à condition qu'il soit stocké et utilisé conformément aux spécifications d'utilisation et d'entretien de l'article lui-même. La garantie est limitée au remplacement gratuit des pièces réclamées qui sont effectivement défectueuses de l'avis de Composad, à l'exception des pièces d'usure et de tous les composants et accessoires garantis directement par les fabricants respectifs.

Garantie sur le processus de laquage: la laque est garantie pendant 6 mois en ce qui concerne tout décollement ou défaut et toute irrégularité dans l'application de la couche de laque. Toute garantie liée à des écarts de couleur entre différents lots de production ou à des variations de couleur entre des lots livrés de manière fractionnée et donc exposés à la lumière à des moments différents est exclue.

Les frais de transport des produits ou pièces sous garantie sont à la charge de l'acheteur. Sans l'autorisation expresse et écrite de Composad, l'acheteur ne peut procéder à aucun démontage, modification ou réparation, sauf à ses propres frais et risques, auquel cas toutes les garanties de Composad cessent. Outre les limitations de cette garantie, l'acheteur n'a pas la possibilité d'exiger la résiliation du contrat, la suspension des paiements ou des dommages et intérêts.

DE_BENUTZER-UND WARTUNGSHANDBUCH UND PRODUKTBLATT

Mobiler Bausatz - TISCH

Abgefasst in Übereinstimmung mit der aktuellen EU-Verordnung 2023/988 zur Produktsicherheit und den geltenden gesetzlichen Bestimmungen zur Verbraucherinformation und zum Verbraucherschutz.

Das Unternehmen behält sich das Recht vor, jederzeit Änderungen an dem Produkt vorzunehmen, ohne dass dadurch die ordnungsgemäße Verwendung beeinträchtigt wird.

COMPOSAD S.r.l. (www.composad.com)

Eingetragener Sitz und Postanschrift: Viale Lombardia, 29 - 46019 - Viadana (MN) - Italien

Produktionsort: Via Lombardi 2, Industriegebiet Gerbolina - 46019 - Viadana (MN) - Italien

MwSt.-Nr. IT- 02317920201 - Tel.: +39.0375.7836.11

E-Mail-Adresse für Berichte und Unterstützung: composad@composad.com

**WICHTIG! BEWAHREN SIE DIESE ANLEITUNG ZUM SPÄTEREN NACHSCHLAGEN AUF
VOR DER MONTAGE UND DEM GEBRAUCH DES PRODUKTS SORGFÄLTIG LESEN !**

WARNHINWEISE FÜR DIE SICHERE VERWENDUNG DES PRODUKTS

- Überprüfen Sie den Inhalt des Produkts auf Vollständigkeit. Bei Problemen wenden Sie sich bitte an den Händler oder Hersteller, der Ihnen weiterhelfen kann. **Die Informationen zur Rückverfolgbarkeit** der Produktionscharge befinden sich auf dem dauerhaften Etikett des Artikels.
- Das Produkt ist **für den häuslichen Gebrauch in Innenräumen** bestimmt.
- Das Produkt **ist nicht für Kinder bestimmt**. Die Anwesenheit eines Erwachsenen ist erforderlich, um zu verhindern, dass Kinder die Artikel unsachgemäß und gefährlich benutzen.
- Feiner Tisch: **NICHT SITZEN**.
- Feiner Tisch: **Stellen Sie KEINE schweren Gegenstände auf** (maximal zulässige Belastung gemäß der Montageanleitung des Herstellers oder 25 kg, sofern nicht anders angegeben).
- Das Produkt **enthält keine gefährlichen Materialien, Bestandteile, Stoffe oder chemische Zubereitungen**, die über die nach den geltenden Rechtsvorschriften der Europäischen Gemeinschaft zulässigen Grenzwerte hinausgehen und dem Benutzer oder der Umwelt schaden könnten.
- Das Unternehmen **lehnt** jede Haftung für Sach- und/oder Personenschäden ab, die auf eine unsachgemäße Verwendung des Produkts, auf eine falsche oder unvollständige Montage oder auf vom Hersteller nicht vorgesehene Änderungen am Produkt, wie z. B. Konfigurationsoptionen oder Originalzubehör, zurückzuführen sind.
- Bewahren Sie während der Montage Plastiktüten und deren Inhalt außerhalb der Reichweite von Kindern auf. **Erstickungsgefahr und Verschlucken** von Kunststoff- und Metallkleinteilen, **Stolper-, Stoß- und Quetschgefahr** bei größeren Bauteilen.
- Verteilen Sie die Last gleichmäßig auf dem Schrankboden und überschreiten Sie nicht die in der Montageanleitung angegebene Belastungsgrenze.
- Vermeiden Sie Missbrauch oder vorhersehbaren Missbrauch in Bezug auf den Zweck, für den die Möbel entworfen und hergestellt wurden. Die Verwendung **des Tisches/Pultes als Leiter oder Plattform für eine Person ist als unsachgemäße Verwendung des Gegenstandes zu betrachten, die eine Gefahr, sogar eine ernste Gefahr**, für die Gesundheit und Sicherheit des Benutzers im Sinne der **spezifischen Norm verursachen kann**.

VORSICHTSMASSNAHMEN FÜR DIE INSTALLATION UND WARTUNG DES PRODUKTS

ACHTUNG! Die korrekte und vollständige Montage und Installation des Produkts, seine anschließende sachgemäße Verwendung durch den Benutzer und seine regelmäßige Wartung sind unabdingbare Voraussetzungen für die Vermeidung von Sach- und Personenschäden sowie von potenziell gefährlichen Folgen für die Gesundheit der Benutzer selbst.

- Das Produkt muss auf einem flachen und ebenen Boden aufgebaut werden, so dass der Artikel vollständig und richtig aufliegt, um die Stabilität und das ordnungsgemäße Funktionieren der beweglichen Teile zu gewährleisten.
- Achten Sie darauf, die Beschläge nicht mit übermäßig starken elektrischen Geräten zu beschädigen. Es wird die Verwendung von Handwerkzeugen empfohlen, die mit der nötigen Geschicklichkeit und Erfahrung zu handhaben sind.
- Eine regelmäßige Überprüfung der vollständigen Verschraubung der Bauteile ist notwendig, um die Stabilität der montierten Möbel und die Sicherheit der Benutzer zu gewährleisten.
- Verwenden Sie den Artikel erst, wenn Sie sich von der Funktionsfähigkeit aller seiner Teile überzeugt haben.
- Um die Sicherheit des Benutzers zu gewährleisten, muss die Montage von einer sachkundigen Person unter Verwendung der in der Montageanleitung angegebenen Ausrüstung und der persönlichen Schutzausrüstung gemäß der vom Hersteller bereitgestellten Gebrauchsanweisung fachgerecht durchgeführt werden.
- Vermeiden Sie den direkten und längeren Kontakt des Produkts mit flüssigen Stoffen und/oder übermäßigen Wärmequellen oder den längeren Verbleib in einer Umgebung mit hohem Feuchtigkeitsgehalt.
- **Pflege und Reinigung des Artikels:** Reinigen Sie die Möbel mit einem weichen, leicht feuchten Tuch mit Wasser oder einem neutralen, nicht schäumenden Reinigungsmittel. **Verwenden Sie keine aggressiven oder scheuernden Chemikalien**, tauchen Sie es nicht in Wasser und lassen Sie es nach der Reinigung nicht nass werden. Verwenden Sie keine Kunststoff- oder Metallwerkzeuge, die die Oberfläche verkratzen können.

TECHNISCHES PRODUKTDATENBLATT

Strukturmaterial des Tisches - Melaminbeschichtete Spanplatte mit niedrigem Formaldehydgehalt (Klasse E1 oder niedriger, wo erforderlich), hergestellt unter ausschließlicher Verwendung von recyceltem Holz.

Dekorative Plattenoberfläche - Papier, das mit Melaminharzen imprägniert ist, die das Aussehen verbessern und eine angemessene Oberflächenbeständigkeit gegen Kratzer und Flecken durch flüssige Substanzen bieten, bedruckt mit einem dekorativen Muster der Maserung verschiedener Holzarten oder in einer Vollfarbe. Die Oberfläche kann nachträglich mit UV-Lack beschichtet werden, je nach dem zum Zeitpunkt des Kaufs gewünschten Design.

Beine, Platten, Verlängerungssysteme (falls im Design des gekauften Artikels vorhanden) - Furnierte Spanplatten, die den geltenden Vorschriften über die maximal zulässigen Formaldehyd-Emissionen entsprechen und ausschließlich aus recyceltem Holz hergestellt werden.

Dekoratives Melaminpapier, bedruckt und optional mit UV-Lackierung wie bei der Möbelstruktur.

Kanten - ABS-Kunststoff, passend zum Schrankdekor geformt und mit ungiftigem EVA-Schmelzkleber auf die Platte geklebt.

Dünne Rückwände und Schubladenböden (falls im Design des spezifischen Artikels vorhanden) - **HDF** mit geringer Dicke (2,0-3,0 mm), unbehandelt oder mit einer Farbe auf Wasserbasis lackiert, in einem Stück oder in Teilen, die mit ungiftigem Silikon verbunden sind.

Nur auf ausdrücklichen Wunsch während der Entwurfsphase kann eine mit Wasserlack bedruckte Pappe oder Polypropylenplatte als Rückenlehne verwendet werden.

Entsorgung des Möbels - Es wird empfohlen, den ausgedienten Gegenstand oder seine Bestandteile nicht in die Umwelt zu entsorgen, sondern nach der Entsorgung die örtlichen Vorschriften zur ordnungsgemäßen Entsorgung über Mülltrennungsanlagen zu befolgen.

Außenverpackung - Kartons aus Wellpappe mit hohem oder vollständig recyceltem Anteil, bedruckt mit Druckfarben auf Wasserbasis und selbstklebenden Etiketten aus Papier oder Polypropylen.

Innenverpackungsmaterialien - Wellpappe-Polster mit hohem oder vollständig recyceltem Anteil, in flachen Bögen oder Wabenstruktur, zum Füllen und Schützen des Inhalts, oder alternativ Polystyrol-Schaumstoff-Polster, und PE-LD-Behälter zur Aufnahme von Hardware und Zubehör.

Entsorgung von Verpackungsmaterial - Es wird empfohlen, Verpackungsmaterial nicht in die Umwelt zu entsorgen, sondern es ordnungsgemäß in örtlichen Müllsortieranlagen zu entsorgen.

Strukturelle Beschläge und ergänzendes Zubehör - Schrauben, Nägel, Scharniere, Schienen, Griffe, Füße, Stützen und Rahmen, Lochkappen, aus schlagfestem Kunststoff (ABS, PP, PE, PET, Nylon, PVC) oder Metall (Stahl, Eisen, Aluminium, Messing, verzinkte oder vernickelte Legierungen), je nach Design und technischen Lösungen des jeweiligen Artikels.

Stifte und Verbindungselemente aus Holz.

Bedruckter selbstklebender Papieraufkleber.

GARANTIEBEDINGUNGEN

Die Garantie für COMPOSAD-Produkte gilt in unterschiedlichem Umfang:

Produkt-Garantie: Für das Produkt, das als Träger oder Holzgegenstand verstanden wird, oder für seine Bestandteile gilt eine Garantie von 24 Monaten gegen Herstellungsfehler ab dem Versanddatum, mit Ausnahme der Garantie für die Lackierung, die weiter unten behandelt wird, vorausgesetzt, dass es gemäß den Gebrauchs- und Wartungsvorschriften des Artikels selbst gelagert und benutzt wird. Die Garantie beschränkt sich auf den kostenlosen Ersatz der reklamierten Teile, die nach Ansicht von Composad tatsächlich defekt sind, mit Ausnahme der normalen Verschleißteile und aller Komponenten und Zubehörteile, die direkt von den jeweiligen Herstellern garantiert werden.

Garantie auf den Lackiervorgang: Der Lack hat eine Garantie von 6 Monaten auf eventuelle Delaminationen oder Mängel und Unebenheiten beim Auftragen der Lackschicht. Jegliche Gewährleistung im Zusammenhang mit Farbabweichungen zwischen verschiedenen Produktionschargen oder Farbabweichungen zwischen Chargen, die geteilt ausgeliefert werden und daher zu unterschiedlichen Zeiten dem Licht ausgesetzt sind, ist ausgeschlossen.

Die Kosten für den Transport der unter Garantie stehenden Produkte oder Teile gehen zu Lasten des Käufers. Ohne die ausdrückliche schriftliche Genehmigung von Composad darf der Käufer keine Demontage, Änderung oder Reparatur vornehmen, es sei denn, er tut dies auf eigene Kosten und Gefahr; in diesem Fall erlischt jegliche Garantie von Composad. Zusätzlich zu den Einschränkungen dieser Garantie hat der Käufer nicht die Möglichkeit, die Auflösung des Vertrags, die Aussetzung der Zahlungen oder Schadenersatz und Zinsen zu verlangen.

ES_MANUAL DE USO Y MANTENIMIENTO Y
FICHA DE PRODUCTO

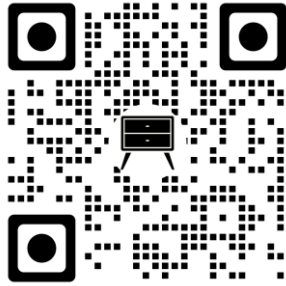

PT_MANUAL DE UTILIZAÇÃO E
MANUTENÇÃO E FICHA DE PRODUTO

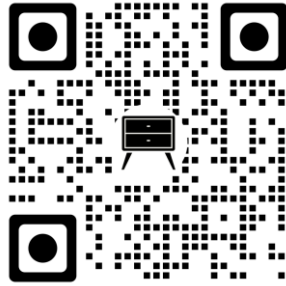

DK_BRUGER- OG
EDLIGEHOELSESMANUAL OG RODUKTARK

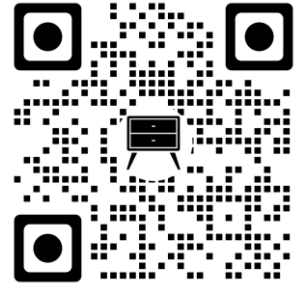

NL_GEBRUIKERS- EN
ONDERHOUDSHANDLEIDING EN
PRODUCTBLAD

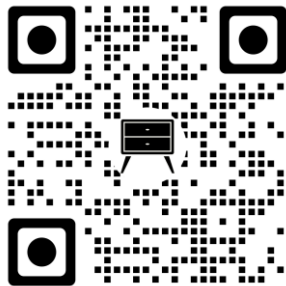

NO_BRUKER- OG VEDLIKEHOLDSHÅNDBOK
OG PRODUKTARK

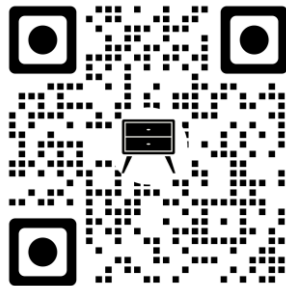

SE_ANVÄNDAR- OCH
UNDERHÅLLSHANDBOK SAMT
PRODUKTBLAD

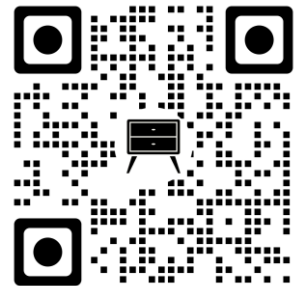

FI_KÄYTTÖ- JA HUOLTOKÄSIKIRJA JA
TUOTETIEDOTE

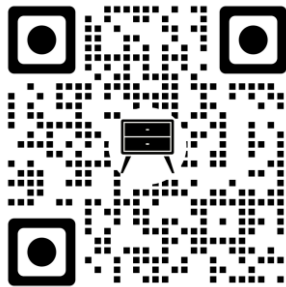

PL_INSTRUKCJA OBSŁUGI I KONSERWACJI
ORAZ KARTA PRODUKTU

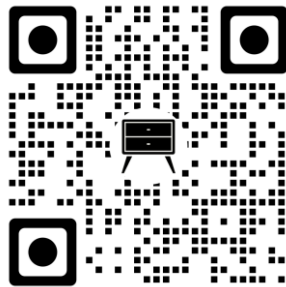

SK_NÁVOD NA POUŽÍVANIE A ÚDRŽBU A
VÝROBNÝ LIST

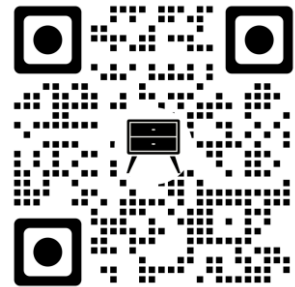

CZ_NÁVOD K POUŽITÍ A ÚDRŽBĚ A VÝROBNÍ
LIST

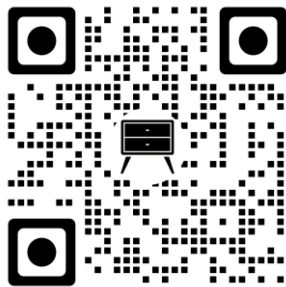

HR_KORISNIČKI I ODRŽAVANJE PRIRUČNIK I
LISTA PROIZVODA

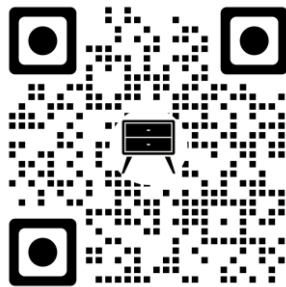

BA_KORISNIČKI I ODRŽAVANJE PRIRUČNIK I
LISTA PROIZVODA

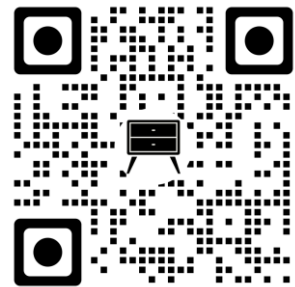

RS_KORISNIČKI I ODRŽAVANJE PRIRUČNIK I
LISTA PROIZVODA

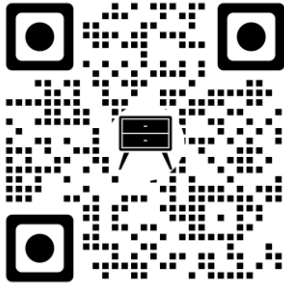

SI_PRAVILNIK ZA UPORABO IN
VZDRŽEVANJE TER LIST IZDELKA

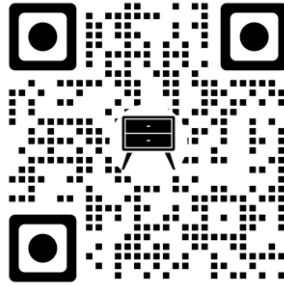

HU_HASZNÁLATI ÉS KARBANTARTÁSI
KÉZIKÖNYV ÉS TERMÉKLEÍRÁS

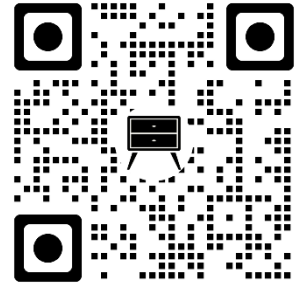

RO_MANUAL DE UTILIZARE ŞI ÎNTREȚINERE
ŞI FIŞĂ DE PRODUS

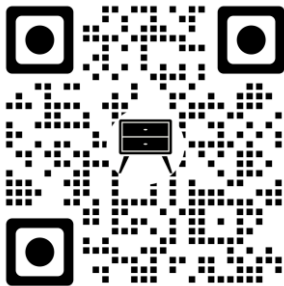

BG_РЪКОВОДСТВО ЗА УПОТРЕБА И
ПОДДРЪЖКА И ПРОДУКТОВ ЛИСТ

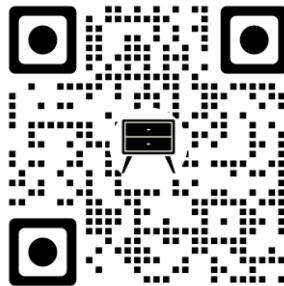

RU_РУКОВОДСТВО ПО ЭКСПЛУАТАЦИИ И
ОБСЛУЖИВАНИЮ И ЛИСТ ПРОДУКТА

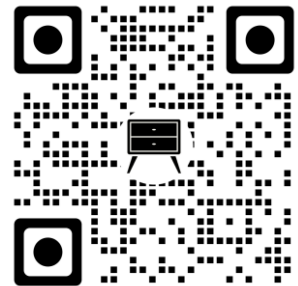

UA_ПОСІБНИК З ЕКСПЛУАТАЦІЇ ТА
ТЕХНІЧНОГО ОБСЛУГОВУВАННЯ І ПАСПОРТ

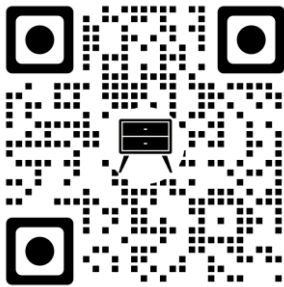

GR_ΕΓΧΕΙΡΙΔΙΟ ΧΡΗΣΗΣ ΚΑΙ ΣΥΝΤΗΡΗΣΗΣ
ΚΑΙ ΦΥΛΛΟ ΠΡΟΪΟΝΤΟΣ

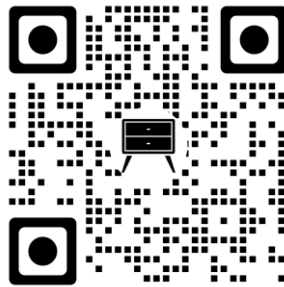

TR_KULLANIM VE BAKIM KILAVUZU VE
ÜRÜN SAYFASI

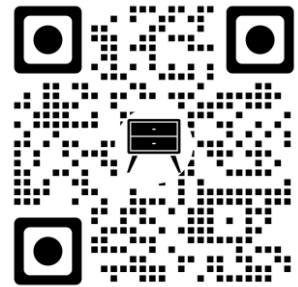

CN_用户和维护手册及产品说明书

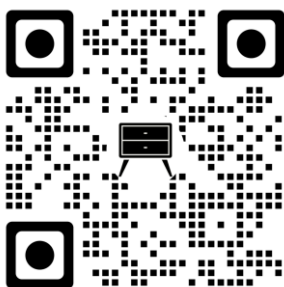

JP_取扱説明書および製品シート

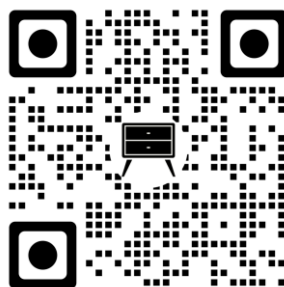

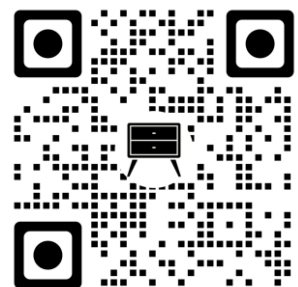

AR_ليل المستخدم والصيانة ورقة المنتجات





IT: RACCOLTA DIFFERENZIATA	NL: GESCHEIDEN INZAMELING	BA: ODVOJENO SAKUPLJANJE	UA: РОЗДІЛЬНИЙ ЗБІР ВІДХОДІВ
GB: SEPARATE WASTE COLLECTION	NO: KILDESORTERING	RS: ODVOJENO SAKUPLJANJE	GR: ΔΙΑΦΟΡΟΠΟΙΗΜΕΝΗ ΣΥΛΛΟΓΗ
FR: TRI SÉLECTIF	SE: SEPARAT AVFALLSINSAMLING	SI: LOČENO ZBIRANJE	TR: AYRI TOPLAMA
DE: MÜLLTRENNUNG	FI: JÄTTEIDEN LAJITTELU	HU: SZELEKTÍV HULLADÉKGYŰJTÉS	CN: 分类垃圾收集
ES: RECOGIDA SELECTIVA	PL: SELEKTYWNA ZBIÓRKA	RO: COLECTARE SELECTIVĂ	JP: 分別収集
PT: RECOLHA SELETIVA	SK: TRIEDENÝ ZBER ODPADU	RU: РАЗДЕЛНО СЪБИРАНЕ	AR: فرز النفايات
DK: SELEKTIV INDSAMLING	CZ: ODDĚLENÝ SBĚR	HR: ODVOJENO PRIKUPLJANJE	

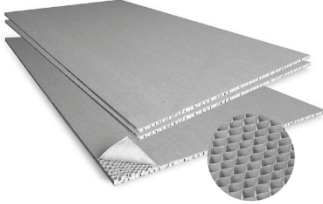

IT: RACCOLTA CARTA	NL: INZAMELING PAPIER	HR: ODVOJENO ODLAGANJE PAPIRA	UA: ЗБІР ПАПЕРУ
GB: PAPER COLLECTION	NO: PAPIRAVFALL	BA: SAKUPLJANJE PAPIRA	GR: ΣΥΛΛΟΓΗ ΧΑΡΤΙΟΥ
FR: COLLECTE DU PAPIER	SE: PAPPERSINSAMLING	RS: SAKUPLJANJE PAPIRA	TR: KAĞIT TOPLAMA
DE: PAPIERSAMMLUNG	FI: PAPERINKERÄYS	SI: ZBIRANJE PAPIRJA	CN: 纸张收集
ES: RECOGIDA PAPEL	PL: SELEKTYWNA ZBIÓRKA PAPIERU	HU: PÁPÍRGYŰJTÉS	JP: 紙ごみの回収
PT: RECOLHA DE PAPEL	SK: ZBER PAPIERA	RO: COLECTARE HÂRTIE	AR: جمع الورق
DK: PAPIRINDSAMLING	CZ: SBĚR PAPIŘU	BG: РАЗДЕЛНО ХАРТИЯ	

		IT: CARTONE ONDULATO	HR: VALOVITI KARTON
		GB: CORRUGATED CARDBOARD	BA: VALOVITI KARTON
		FR: CARTON ONDULÉ	RS: VALOVITI KARTON
		DE: WELLPAPPE	SI: VALOVITA LEPENKA
		ES: CARTÓN ONDULADO	HU: HULLÁMOS KARTON
		PT: CARTÃO ONDULADO	RO: CARTON ONDULAT
		DK: BØLGEPAP	BG: ГОФРИРАН КАРТОН
		NL: GOLFKARTON	UA: ЗБІР ГОФРОКАРТОНУ
		NO: BØLGEPAPP	GR: ΧΑΡΤΟΝΙ ΟΝΤΟΥΛΕ
		SE: WELLPAPP	TR: OLUKLU MUKAVVA
		FI: AALTOPAHVI	CN: 瓦楞厚纸板
		PL: TEKTURA FALISTA	JP: 段ボール
		SK: VLNITÁ LEPENKA	AR: الكرتون المموج
		CZ: VLNITÁ LEPENKA	
		IT: CARTONE PRESSATO	HR: PREŠANI KARTON
		GB: PRESSED CARDBOARD	BA: PRESOVANI KARTON
		FR: CARTON PRESSÉ	RS: PRESOVANI KARTON
		DE: PRESSSPAN	SI: STISNJEN KARTON
		ES: CARTÓN PRENSADO	HU: PRÉSELT KARTON
		PT: CARTÃO PRENSADO	RO: CARTON PRESAT
		DK: PRESS BOARD	BG: ПРЕСОВАН КАРТОН
		NL: GEPERST KARTON	UA: ПРЕСОВАНИЙ КАРТОН
		NO: KOMPRIMERT PAPP	GR: ΠΕΠΙΕΣΜΕΝΟ ΧΑΡΤΟΝΙ
		SE: PRESSAD PAPP	TR: PRESLENMIŞ MUKAVVA
		FI: PAKSU KARTONKI	CN: 压制纸板
		PL: TEKTURA PRASOWANA	JP: 圧縮紙
		SK: LISOVANÁ LEPENKA	AR: الكرتون المضغوط
		CZ: LISOVANÁ LEPENKA	
		IT: FOGLIO DI ISTRUZIONI	HR: LIST S UPUTAMA
		GB: INSTRUCTION SHEET	BA: LIST SA UPUTSTVIMA
		FR: FEUILLE D'INSTRUCTIONS	RS: UPUTSTVA ZA UPOTREBU
		DE: MERKBLATT	SI: LIST Z NAVODILI
		ES: HOJA INSTRUCCIONES	HU: HASZNÁLATI UTASÍTÁS
		PT: FOLHETO DE INSTRUÇÕES	RO: PROSPECT DE INSTRUCȚIUNI
		DK: BRUGSANVISNING	BG: ЛИСТ С ИНСТРУКЦИИ
		NL: INSTRUCTIEBLAD	UA: ІНСТРУКЦІЯ
		NO: INSTRUKSJONSHEFTE	GR: ΦΥΛΛΟ ΟΔΗΓΙΩΝ
		SE: INSTRUKTIONSBLAD	TR: TALIMAT BELGESİ
		FI: OHJE	CN: 说明书
		PL: INSTRUKCJE	JP: 取扱説明書
		SK: HÁROK S POKYNNI	AR: ورقة التعليمات
		CZ: POKYNY K ZACHÁZENÍ	



IT: RACCOLTA DIFFERENZIATA GB: SEPARATE WASTE COLLECTION FR: TRI SÉLECTIF DE: MÜLLTRENNUNG ES: RECOGIDA SELECTIVA PT: RECOLHA SELETIVA DK: SELEKTIV INDSAMLING	NL: GESCHIEDEN INZAMELING NO: KILDESORTERING SE: SEPARAT AVFALLSINSAMLING FI: JÄTTEIDEN LAJITTELU PL: SELEKTYWNA ZBIÓRKA SK: TRIEDENÝ ZBER ODPADU CZ: ODDĚLENÝ SBĚR HR: ODVOJENO PRIKUPLJANJE	BA: ODVOJENO SAKUPLJANJE RS: ODVOJENO SAKUPLJANJE SI: LOČENO ZBIRANJE HU: SZELEKTÍV HULLADÉKGYŰJTÉS RO: COLECTARE SELECTIVĂ RU: РАЗДЕЛНО СЪБИРАНЕ РАЗДЕЛЬНЫЙ СБОР ОТХОДОВ	UA: РОЗДІЛЬНИЙ ЗБІР ВІДХОДІВ GR: ΔΙΑΦΟΡΟΠΟΙΗΜΕΝΗ ΣΥΛΛΟΓΗ TR: AYRI TOPLAMA CN: 分类垃圾收集 JP: 分別収集 AR: فرز النفايات
---	--	---	---

IT: RACCOLTA PLASTICA GB: PLASTIC COLLECTION FR: COLLECTE DU PLASTIQUE DE: PLASTIKSAMMLUNG ES: RECOGIDA PLÁSTICO PT: RECOLHA DE PLÁSTICO DK: PLASTIKINDSAMLING	NL: INZAMELING PLASTIC NO: PLASTAVFALL SE: PLASTINSAMLING FI: MUOVINKERÄYS PL: SELEKTYWNA ZBIÓRKA PLASTIKU SK: ZBER PLASTOV	CZ: SBĚR PLASTŮ HR: ODLAGANJE PLASTIKE BA: SAKUPLJANJE PLASTIKE RS: SAKUPLJANJE PLASTIKE SI: ZBIRANJE PLASTIKE HU: MŰANYAGGYŰJTÉS RO: COLECTARE PLASTIC	BG: РАЗДЕЛНО ПЛАСТМАСА UA: ЗБІР ПЛАСТИКУ GR: ΣΥΛΛΟΓΗ ΠΛΑΣΤΙΚΟΥ TR: PLASTİK TOPLAMA CN: 塑料收集 JP: プラスチックごみの回収 AR: جمع البلاستيك
---	--	--	--

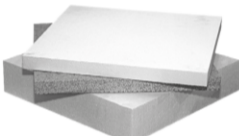



		IT: POLIETILENE A BASSA DENSITÀ GB: LOW-DENSITY POLYETHYLENE FR: POLYÉTHYLÈNE BASSE DENSITÉ DE: POLYETHYLEN NIEDRIGER DICHTHEIT ES: POLIETILENO BAJA DENSIDAD PT: POLIETILENO DE BAIXA DENSIDADE DK: POLYETHYLEN MED LAV DENSITET NL: POLYETHYLEEN MET LAGE DICHTHEID NO: LAVDENSITETSPOLYETYLEN SE: POLYETEN LÅG DENSITET FI: PIENTIHEYSPOLYETYLEENI PL: POLIETYLEN O NISKIEJ GĘSTOŚCI SK: POLYETYLÉN S NÍZKOU HUSTOTOU	CZ: POLYETHYLEN S NÍZKOU HUSTOTOU HR: POLIETILEN NISKE GUSTOĆE BA: POLIETILEN NISKE GUSTINE RS: POLIETILEN NISKE GUSTINE SI: POLIETILEN NIZKE GOSTOTE HU: ALACSONY SŰRŰSÉGŰ POLIETILÉN RO: POLIETILENĂ DE JOASĂ DENSITATE BG: ПОЛИЕТИЛЕН С НИСКА ПЛЪТНОСТ UA: ПОЛІЕТИЛЕН НИЗЬКОЇ ЩІЛЬНОСТІ GR: ΠΟΛΥΑΙΘΥΛΕΝΙΟ ΧΑΜΗΛΗΣ ΠΥΚΝΟΤΗΤΑΣ TR: DÜŞÜK YOĞUNLUKLU POLIETILEN CN: 低密度聚乙烯 JP: 低密度ポリエチレン AR: بولي إيثيلين قليل الكثافة
		IT: POLISTIROLO GB: POLYSTYRENE FR: POLYSTYRÈNE DE: POLYSTYROL ES: POLIESTIRENO PT: POLIESTIRENO DK: POLYSTYREN NL: POLYSTYREEN NO: POLYSTEROL SE: POLISTYROL FI: POLYSTYREENI PL: POLISTYREN SK: POLYSTYRÉN CZ: POLYSTYREN	HR: POLISTIROL BA: POLISTIREN RS: POLISTIROL SI: STIROPOR HU: POLISZTIROL RO: POLISTIREN BG: ПОЛИСТИРОЛ UA: ПОЛІСТИРОЛ GR: ΠΟΛΥΣΤΥΡΕΝΙΟ TR: POLISTIROL CN: 聚苯乙烯 JP: ポリスチレン AR: بوليسترين
			

FR
Pensez à donner ou recycler.

 ou  ou 
Association Magasin Déchèterie

<https://quefairedemesdechets.fr>

FR | IT

    **22**
PAP 