



NEWGARDEN SPAIN  
Av de Francia 5-15 P. I. Las Salinas  
30840 Alhama de Murcia. Murcia. Spain  
+34 968 978 806  
www.newgarden.es



IMCN0142.0.24.11



# CALABARDINA



REF: LUMCBD030BXHXNW / LUMCBD030VDHXNW / LUMCBD030TXHXNW

ES: MANUAL DE INSTRUCCIONES / EN: INSTRUCTION MANUAL / DE:  
GEBRAUCHSANWEISUNG / FR: MANUEL D'INSTRUCTIONS / IT: MANUALE DI  
ISTRUZIONI / ND: HANDLEIDING / SV: BRUKSANVISNING / CZ: NÁVOD K POUŽITÍ  
/ SK: NÁVOD NA POUŽITIE / RO: MANUAL DE INSTRUCȚIUNI / PT: MANUAL DE  
INSTRUÇÕES / PL: INSTRUKCJA / کتیب



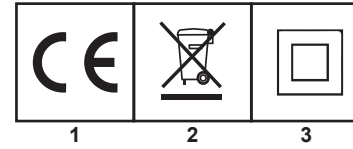

ES: Instrucciones generales y de seguridad / EN: General and safety instructions / DE: Allgemeine und Sicherheitshinweise / FR: Instructions générales et de sécurité / IT: Istruzioni generali e di sicurezza / ND: Algemene veiligheidsinstructies / SV: Allmänna och säkerhetsanvisningar / CS: Obecné a bezpečnostní pokyny / SV: Všeobecné a bezpečnostné pokyny / RO: Instrucțiuni generale și de siguranță / PT: Instruções gerais e de segurança / PL: Wskazówki ogólne i dotyczące bezpieczeństwa



4-29

التعليمات العامة والسلامة



ES: INSTRUCCIONES DE MONTAJE (cambio de bombilla) / EN: ASSEMBLY INSTRUCTIONS (bulb replacement) / DE: MONTAGEANLEITUNG (Lampenwechsel) / FR: INSTRUCTIONS D'ASSEMBLAGE (remplacement de la lampe) / IT: ISTRUZIONI DI MONTAGGIO (cambio lampadina) / ND: MONTAGE INSTRUCTIES (gloeilamp vervangen) / SV: MONTERINGSANVISNINGAR (byte av lampa) / CZ: NÁVOD NA MONTÁŽ (výmena žiarovky) / SK: NÁVOD NA MONTÁŽ (výmena žiarovky) / RO: INSTRUCȚIUNI DE INSTALARE (inlocuirea becurilor) / PT: INSTRUÇÕES DE MONTAGEM (substituição da lâmpada) / PL: INSTRUKCJA MONTAŻU (wymiana żarówki)



30

تعليمات التجميع (تغيير المصباح)

**Lea detenidamente las instrucciones de uso antes de manipular el producto. Guarde estas instrucciones para utilizaciones futuras. En caso necesario, transmita este manual a terceros.**

**1. INSTRUCCIONES GENERALES**

Retire el conjunto de la caja antes de conectarlo a la fuente de alimentación. Mantener el aparato fuera del alcance de los niños y de personas no autorizadas.

**INSTRUCCIONES DE SEGURIDAD**

Esta luminaria no es un juguete. Temperatura de funcionamiento de 0 a 40 °C. No coloque el producto junto fuentes de calor, podría dañar el producto y en último caso, originar un incendio. Mantener los materiales combustibles alejados de las bombillas. No permitir que la lámpara o conector entre en contacto con paredes, telas asociadas a cortinas, persianas u otros materiales. Las uniones fijas deben apretarse a 2,5 Nm para evitar peligro de aflojamiento. En caso de funcionamiento anómalo desconecte el producto y contacte con personal cualificado.

**INSTRUCCIONES GENERALES DE SEGURIDAD ELECTRICAS**

Si emplea cables de extensión, cuide que la conexión no esté en lugares donde pueda acumularse el agua. No use el producto en caso de cable dañado o rotura de la lámpara. En este caso, deberá sustituirse exclusivamente por el fabricante o Servicio Técnico Autorizado, con objeto de evitar cualquier riesgo.

**INSTRUCCIONES ESPECÍFICAS DE SEGURIDAD ELECTRICAS**

Cuando se use al aire libre en lugares húmedos, la instalación eléctrica a la que se conecte debe proporcionar protección con interruptores de circuito por falla a tierra (GFCI). Nuestros productos se alimentan a tensión 100-240V y frecuencia 50/60Hz. Utilice solo dentro de los límites de voltaje indicados. En aquellos países (Australia, Reino Unido, Suiza...) cuya legislación nacional requiera una clavija específica que no proporciona el adecuado grado de protección IP frente al ingreso de polvo y humedad en el producto, este grado deberá ser garantizado por la Toma de corriente. Para reducir el riesgo de estrangulación, si el cable flexible que va conectado a esta luminaria es accesible desde el suelo, debe quedar bien sujeto a la pared.

**2. SIMBOLOS DE ADVERTENCIA**

- (1) CE: Cumplimiento con las Directivas Europeas de Seguridad Eléctrica y Compatibilidad Electromagnética.
- (2) El símbolo de papelera tachada en el aparato o embalaje indica, que este producto es objeto de una recolección por separado. Los equipos eléctricos y electrónicos deben recolectarse y no desecharse con la basura doméstica. Los equipos eléctricos y electrónicos de desecho deben estar etiquetados con un sistema de recolección de acuerdo con la Directiva 2012/19/EU. El equipo eléctrico y electrónico es peligroso para el medio ambiente y la salud humana debido a la presencia de una sustancia peligrosa en su composición. El almacenamiento y la recolección adecuados de uno de estos productos contribuyen a la protección del medio ambiente y la salud pública y constituyen condiciones básicas. Reciclaje de equipos eléctricos y electrónicos usados. Para obtener más información sobre la entrega y recolección de equipos eléctricos y electrónicos usados, comuníquese con las autoridades locales y con el centro de recolección autorizado en este sentido.
- (3) Dispositivo de clase II o aparato con doble aislamiento eléctrico es uno que ha sido diseñado de tal que no requiere una toma a tierra de seguridad eléctrica.

B

5

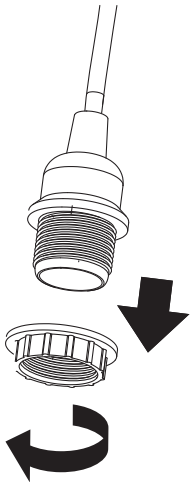

6

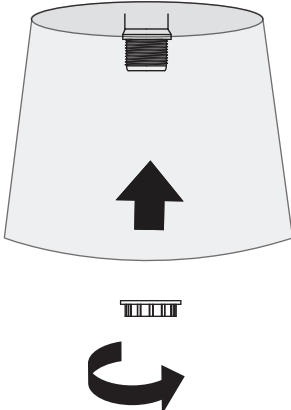

---

7

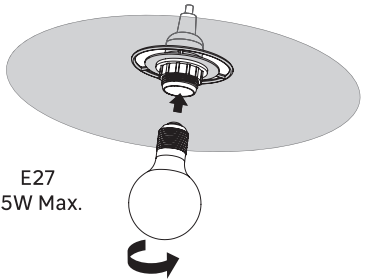

E27  
15W Max.

8

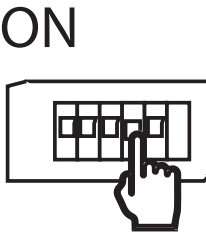

ON

This product shall be used waterproof bulb

### 3. INSTRUCCIONES Y RECOMENDACIONES DE USO

En el caso de reemplazar la fuente de iluminación del producto, asegúrese de cumplir las especificaciones descritas en el portalámparas. Para su reemplazamiento deberá seguir los siguientes pasos: (1) Desenchufar de la corriente eléctrica. (2) Extraer el portalámparas desenroscando desde la base. (3) Desenroscar la bombilla del casquillo y sustituíyala por otra. (4) Introducir el portalámparas en el producto enroscándolo en el aro (5) Conectar la lámpara a la corriente eléctrica (pulse el interruptor en caso de estar incorporado)

### 4. MANTENIMIENTO Y LIMPIEZA

Para su correcto mantenimiento, es aconsejable protegerlo de la lluvia, la exposición directa al sol y los cambios bruscos de temperatura. En materiales como el bambú, ratán, haya, hierba y otras fibras naturales pueden producirse cambios de color o grietas. En caso de que se quieran exponer a la intemperie, se recomienda protegerlos con algún aceite o barniz adecuado para el material en concreto regularmente, así se prolongará la protección a la lluvia, los rayos UV y se alargará la vida del producto. Para limpiarlos, utilice un paño o cepillo para eliminar el polvo y una esponja ligeramente humedecida con jabón neutro y frotar suavemente. más información, consúltenos. Si no va a utilizar el producto en un tiempo prolongado, le recomendamos guardar el producto en una zona que no quede expuesto a lluvia y/o polvo.

### 5. GARANTÍA

La garantía legal general se aplica con arreglo a la normativa vigente en el país del comprador, a partir de la entrega de la mercancía y tras la presentación del ticket de compra como prueba de la compra.

#### Aplicación de la garantía

Para que se aplique la garantía, el producto debe haberse instalado, utilizado y mantenido de acuerdo con las directrices del Manual de Instrucciones. Las reparaciones y sustituciones de piezas no suponen una prórroga de la garantía inicial.

#### Exclusiones de garantía

La garantía no cubre los problemas o incidentes que sean resultado de una utilización incorrecta del producto. La garantía del producto está limitada al valor del producto. Se excluyen sobre todo los siguientes casos:

- Cualquier modificación del producto por parte del usuario dejará el mismo fuera de la garantía.
- Si no se han seguido las pautas de uso y/o recomendaciones del producto descritas en estas instrucciones.
- Sistema de suministro eléctrico defectuoso en el lugar de instalación del producto: sobretensión, fluctuaciones de corriente o red, etc
- Cualquier daño derivado del impacto ambiental: humedad, calor, polvo, superficies oxidadas, corrosión costera, temperaturas extremas, etc
- Uso no previsto del producto o sus piezas.
- Cualquier modificación y/o añadido de las piezas no autorizado.
- Cualquier daño del producto o sus piezas, derivado del embalaje y envío inadecuados durante la devolución.
- También están excluidos de las reclamaciones de la garantía los componentes consumibles que puedan sustituirse, como por ejemplo las baterías y bombillas.

### 6. PREGUNTAS Y RECLAMACIONES

Si tiene alguna pregunta o dificultad con respecto al uso, rendimiento o aspecto visual del producto, puede ponerse en contacto mediante la información que encontrará en el ticket de compra.



1

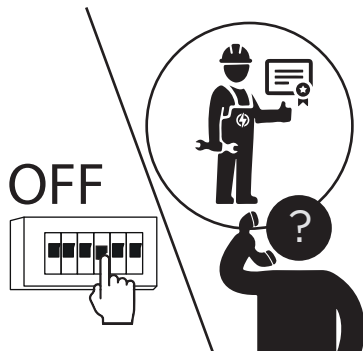

2

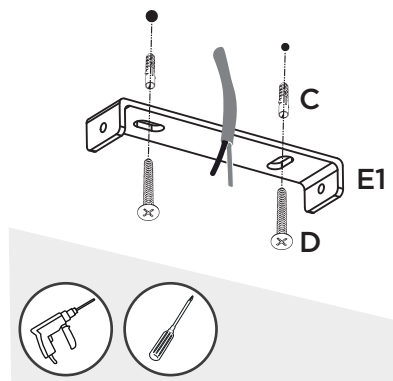

3

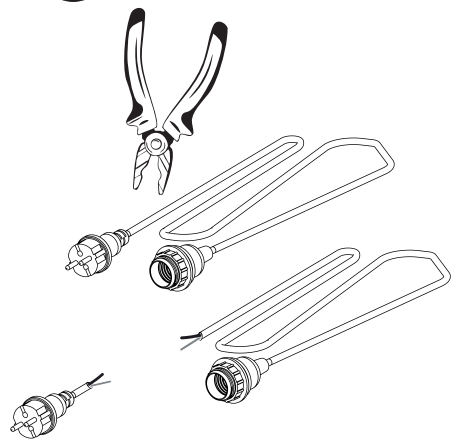

4

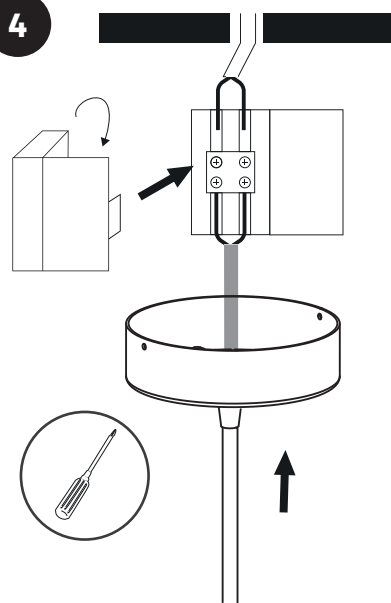

Read the instructions for use carefully before handling the product. Keep these instructions for future use. If necessary, pass this manual on to third parties.

### 1. GENERAL INSTRUCTIONS

Remove the assembly from the box before connecting it to the power supply. Keep out of reach of children and unauthorised persons.

#### SAFETY INSTRUCTIONS

This luminaire is not a toy. Operating temperature 0 to 40 °C. Do not place the product near heat sources, as this could damage the product and ultimately cause a fire. Keep combustible materials away from the bulbs. Do not allow the lamp or connector to come into contact with walls, fabrics associated with curtains, blinds or other materials. Fixed connections must be tightened to 2.5 Nm to avoid danger of loosening. In case of malfunction, switch off the product and contact qualified personnel.

#### GENERAL ELECTRICAL SAFETY INSTRUCTIONS

When using extension leads, ensure the connection is not in areas where water can accumulate. Do not use the product if the cable is damaged or the lamp is broken. In such cases, it must be replaced exclusively by the manufacturer or an Authorised Service Centre to avoid any risk.

#### SPECIFIC ELECTRICAL SAFETY INSTRUCTIONS

When used outdoors in damp locations, the electrical installation to which it is connected must provide protection via Ground Fault Circuit Interrupters (GFCI). Our products operate at a voltage of 100–240V and a frequency of 50/60Hz. Use only within the specified voltage limits. In countries (such as Australia, the United Kingdom, and Switzerland) where national legislation requires a specific plug that does not provide the adequate IP protection against dust and moisture ingress into the product, this protection must be ensured by the power socket. To reduce the risk of strangulation, if the flexible cable connected to this luminaire is accessible from the floor, it must be securely attached to the wall.

### 2. WARNING SYMBOLS

(1) CE: Compliance with European Directives on Electrical Safety and Electromagnetic Compatibility.

(2) The crossed-out bin symbol on the device or packaging indicates that this product is subject to separate collection. Electrical and electronic equipment must be collected and not disposed of with household waste. Waste electrical and electronic equipment must be labelled with a collection system in accordance with Directive 2012/19/EU. Electrical and electronic equipment can be hazardous to the environment and human health due to the presence of hazardous substances in their composition. Proper storage and collection of such products contribute to environmental protection and public health. For more information about the delivery and collection of used electrical and electronic equipment, contact local authorities or an authorised collection centre.

(3) Class II device or appliance with double electrical insulation is designed so that it does not require a safety earth connection.

### 3. INSTRUCTIONS AND RECOMMENDATIONS FOR USE

If replacing the product's light source, ensure compliance with the specifications described on the lamp holder. Follow these steps for replacement:

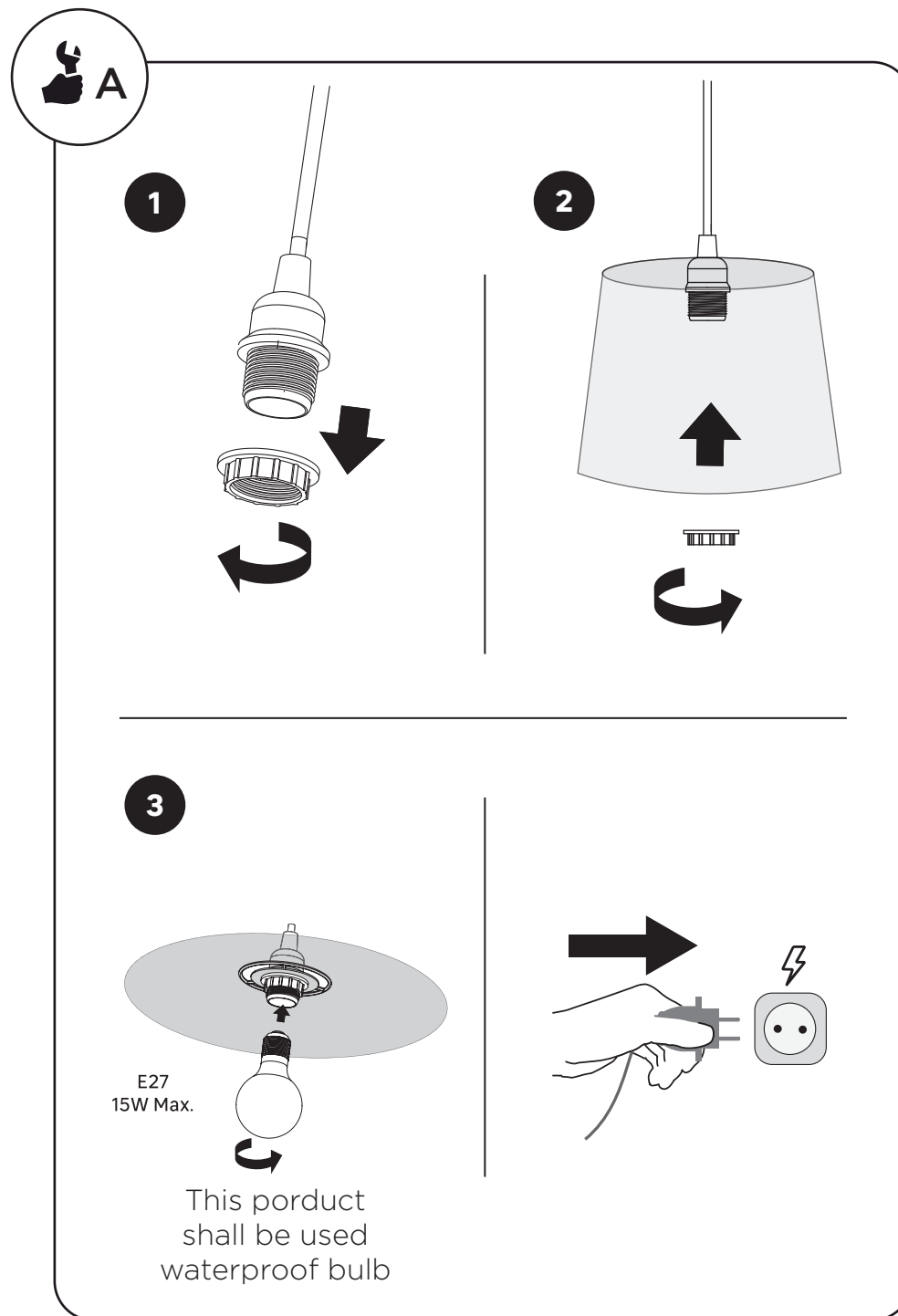



**A**(x1)

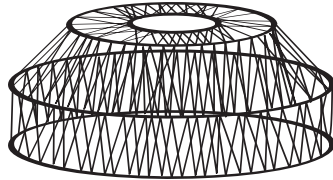

**B**(x1)

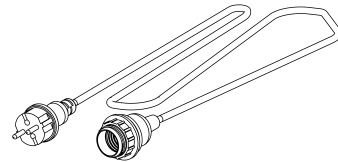

**C**(x1)



**D**(x2)

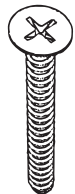

**E**(x2)

**F**(x1)

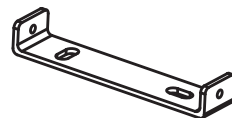

**G**(x2)

Unplug the product from the electrical supply.

Remove the lamp holder by unscrewing it from the base.

Unscrew the bulb from the socket and replace it with a new one.

Insert the lamp holder back into the product, screwing it onto the ring.

Connect the lamp to the electrical supply (press the switch if one is included).

#### 4. MAINTENANCE AND CLEANING

For proper maintenance, protect the product from rain, direct sunlight, and sudden temperature changes. Materials such as bamboo, rattan, beech, grass, and other natural fibres may exhibit discolouration or cracks. If exposed to outdoor conditions, it is recommended to regularly treat them with a suitable oil or varnish for the specific material to extend protection against rain, UV rays, and prolong the product's lifespan. For cleaning, use a cloth or brush to remove dust and a slightly damp sponge with neutral soap to gently clean the surface. For further information, please consult us. If the product will not be used for an extended period, we recommend storing it in an area protected from rain and/or dust.

#### 5. GUARANTEE

The general legal guarantee applies in accordance with the regulations in force in the purchaser's country, from delivery of the goods and upon presentation of the receipt as proof of purchase.

##### Application of the warranty

For the warranty to apply, the product must have been installed, operated and maintained in accordance with the guidelines in the Instruction Manual. Repairs and parts replacements do not extend the initial warranty.

##### Warranty Exclusions

The warranty does not cover problems or incidents resulting from improper use of the product. The product warranty is limited to the value of the product. In particular, the following cases are excluded:

- Any modification of the product by the user will render the product out of warranty.
- If the guidelines for use and/or recommendations for the product described in these instructions have not been followed.
- Faulty power supply system at the product's installation site: overvoltage, power or mains fluctuations, etc.
- Any damage resulting from environmental impact: humidity, heat, dust, rusty surfaces, coastal corrosion, extreme temperatures, etc.
- Unintended use of the product or its parts.
- Any unauthorised modification and/or addition of parts.
- Any damage to the product or its parts resulting from improper packaging and shipping during return.
- Also excluded from warranty claims are consumable components that can be replaced, such as batteries and bulbs.

#### 6. QUESTIONS AND CLAIMS

If you have any questions or difficulties regarding the use, performance or visual appearance of the product, you can contact us using the information on the purchase receipt.

**Lesen Sie die Gebrauchsanweisung sorgfältig durch, bevor Sie das Produkt handhaben. Bewahren Sie diese Anleitung zur späteren Verwendung auf. Geben Sie dieses Handbuch bei Bedarf an Dritte weiter.**

## 1. ALLGEMEINE HINWEISE

Nehmen Sie die Baugruppe aus dem Karton, bevor Sie sie an das Stromnetz anschließen. Außerhalb der Reichweite von Kindern und unbefugten Personen aufbewahren.

### SICHERHEITSHINWEISE

Diese Leuchte ist kein Spielzeug. Betriebstemperatur 0 bis 40 °C. Stellen Sie das Produkt nicht in der Nähe von Wärmequellen auf, da dies das Produkt beschädigen und letztlich einen Brand verursachen könnte. Halten Sie brennbare Materialien von den Glühbirnen fern. Achten Sie darauf, dass die Lampe oder der Stecker nicht mit Wänden, Stoffen in Verbindung mit Vorhängen, Jalousien oder anderen Materialien in Berührung kommt. Feste Verbindungen müssen mit 2,5 Nm angezogen werden, damit sie sich nicht lockern können. Im Falle einer Fehlfunktion schalten Sie das Produkt aus und wenden Sie sich an qualifiziertes Personal.

### ALLGEMEINE ELEKTRISCHE SICHERHEITSHINWEISE

Wenn Sie Verlängerungskabel verwenden, stellen Sie sicher, dass die Verbindung nicht an Orten erfolgt, an denen sich Wasser ansammeln kann. Verwenden Sie das Produkt nicht, wenn das Kabel beschädigt oder die Lampe defekt ist. In einem solchen Fall muss es ausschließlich vom Hersteller oder einem autorisierten Servicezentrum ersetzt werden, um Risiken zu vermeiden.

### SPEZIFISCHE ELEKTRISCHE SICHERHEITSHINWEISE

Wenn das Produkt im Freien an feuchten Orten verwendet wird, muss die elektrische Installation, an die es angeschlossen wird, durch Fehlerstrom-Schutzschalter (GFCl) geschützt sein. Unsere Produkte arbeiten mit einer Spannung von 100–240 V und einer Frequenz von 50/60 Hz. Verwenden Sie sie nur innerhalb der angegebenen Spannungsgrenzen. In Ländern (wie Australien, dem Vereinigten Königreich und der Schweiz), in denen nationale Vorschriften einen speziellen Stecker vorschreiben, der keinen ausreichenden IP-Schutz gegen das Eindringen von Staub und Feuchtigkeit in das Produkt bietet, muss dieser Schutz durch die Steckdose gewährleistet werden. Um das Risiko von Strangulationen zu reduzieren, muss das flexible Kabel, das mit dieser Leuchte verbunden ist und vom Boden aus zugänglich ist, sicher an der Wand befestigt werden.

## 2. WARNSYMBOL

- (1) CE: Erfüllung der europäischen Richtlinien zur elektrischen Sicherheit und elektromagnetischen Verträglichkeit.  
 (2) Das Symbol des durchgestrichenen Müllimers auf dem Gerät oder der Verpackung zeigt an, dass dieses Produkt separat gesammelt werden muss. Elektrische und elektronische Geräte müssen gesammelt und dürfen nicht mit dem Hausmüll entsorgt werden. Abfall von elektrischen und elektronischen Geräten muss gemäß der Richtlinie 2012/19/EU mit einem Sammelsystem gekennzeichnet werden. Elektrische und elektronische Geräte können aufgrund der in ihrer Zusammensetzung enthaltenen gefährlichen Stoffe schädlich für die Umwelt und die menschliche Gesundheit sein. Eine ordnungsgemäße Lagerung und Sammlung solcher Produkte trägt zum Umweltschutz und zur öffentlichen Gesundheit bei. Für weitere Informationen zur Entsorgung und Sammlung von gebrauchten elektrischen und elektronischen Geräten wenden Sie sich bitte an die örtlichen Behörden oder ein autorisiertes Sammelzentrum.  
 ((3) Ein Gerät der Klasse II oder ein Gerät mit doppelter elektrischer Isolierung ist so konstruiert, dass keine Schutzerdung erforderlich ist.

تم تصميم الجهاز أو الجهاز من الفئة الثانية مع عزل كهربائي مزدوج بحيث لا يتطلب اتصال (3) أرضي آمن.

## 3. تعليمات وتوصيات للاستخدام

في حالة استبدال مصدر ضوء المنتج، تأكد من الامتثال للمواصفات الموضحة على حامل المصباح. اتبع الخطوات التالية للاستبدال:

- افصل المنتج عن مصدر الطاقة الكهربائية.
- قم بإزالة حامل المصباح عن طريق فكها من القاعدة.
- فك المصباح من المقبس واستبدله بمصباح جديد.
- أعد إدخال حامل المصباح في المنتج، مع تثبيته على الحلقة.
- قم بتوصيل المصباح بمصدر الطاقة الكهربائية (اضغط على المفتاح إذا كان متضمناً).

## 4. الصيانة والتنظيف

للصيانة المناسبة، احم المنتج من المطر وأشعة الشمس المباشرة والتغيرات المفاجئة في درجات الحرارة. قد تظهر على المواد مثل الخيزران والروطان والزان والعشب والألياف الطبيعية الأخرى تغيرات في اللون أو تشققات. في حالة تعرضها لظروف خارجية، يوصى بمعالجتها بانتظام بزيت أو ورنيش مناسب للمادة المحددة لتمديد الحماية ضد المطر والأشعة فوق البنفسجية وإطالة عمر المنتج. للتنظيف، استخدم قطعة قماش أو فرشاة لإزالة الغبار وإسفنجة مبللة قليلاً بصابون محايد لتنظيف السطح برفق. لمزيد من المعلومات، يرجى استشارتنا. إذا لم يتم استخدام المنتج لفترة طويلة، نوصي بتخزينه في منطقة محمية من المطر و/أو الغبار.

## 5. الضمان

يسري الضمان القانوني العام وفقاً للوائح المعمول بها في بلد المشتري، بدءاً من تسليم البضائع وبعد تقديم إيصال الشراء كدليل على الشراء.

تطبيق الضمان  
 لتطبيق الضمان، يجب أن يكون المنتج قد تم تركيبه واستخدامه وصيانته وفقاً للإرشادات الواردة في دليل التعليمات. إصلاح واستبدال الأجزاء لا يعني تمديد الضمان الأولي.

استثناءات الضمان  
 لا يغطي الضمان المشاكل أو الحوادث الناتجة عن الاستخدام غير الصحيح للمنتج. يقتصر ضمان المنتج على قيمة المنتج. على وجه الخصوص، يتم استبعاد الحالات التالية:

- أي تعديل للمنتج من قبل المستخدم سوف يتركه خارج الضمان.
- إذا لم يتم اتباع إرشادات الاستخدام و / أو توصيات المنتج الموضحة في هذه الإرشادات.
- نظام إمداد كهربائي معيب في مكان تركيب المنتج: الجهد الزائد، تقلبات التيار أو الشبكة، إلخ.
- أي ضرر ناتج عن التأثير البيئي: الرطوبة، الحرارة، الغبار، الأسطح الصلبة، تآكل السواحل، درجات الحرارة القصوى، إلخ.
- الاستخدام غير المقصود للمنتج أو أجزائه.
- أي تعديل و / أو إضافة أجزاء غير مصرح به.
- أي تلف للمنتج أو أجزائه ناتج عن عدم كفاية التعتيق والتعليق والشحن أثناء الإرجاع.
- تستثنى أيضاً من مطالبات الضمان المكونات الاستهلاكية التي يمكن استبدالها، مثل البطاريات والمصابيح.

## 6. أسئلة وشكاوى

إذا كانت لديك أي أسئلة أو صعوبات تتعلق باستخدام المنتج أو أدائه أو مظهره المرئي، فيمكنك الاتصال بنا باستخدام المعلومات التي ستجدها في إيصال الشراء.

## اقرأ تعليمات الاستخدام بعناية قبل التعامل مع المنتج. احفظ هذه التعليمات لاستخدامها في المستقبل. إذا لزم الأمر ، قم بإعادة توجيه هذا الدليل إلى جهات خارجية

### تعليمات عامة 1.

قم بإزالة التجميع من الصندوق قبل توصيله بمصدر الطاقة. احتفظ بالجهاز بعيدًا عن متناول الأطفال والأشخاص غير المصرح لهم.

### تعليمات الأمن

هذا المصباح ليس لعبة. درجة حرارة التشغيل: من 0 إلى 40 درجة مئوية. لا تضع المنتج بالقرب من مصادر الحرارة، حيث قد يؤدي هذا إلى تلف المنتج وفي الحالات القصوى قد يتسبب في نشوب حريق. احفظ المواد القابلة للاشتعال بعيدًا عن المصابيح. لا تسمح للمصباح أو الموصل بالتلامس مع الجدران أو الأقمشة مثل الستائر أو الستائر الأخرى. يجب إحكام التوصيلات الثابتة إلى 2.5 نيوتن متر لمنع مخاطر الارتخاء. في حالة التشغيل غير الطبيعي، أفضل المنتج واتصل بموظفين مؤهلين.

### تعليمات السلامة العامة للكهرباء

عند استخدام أسلاك التمديد، تأكد من عدم وجود التوصيل في المناطق التي يمكن أن تتراكم فيها المياه. لا تستخدم المنتج إذا كان الكابل تالفاً أو المصباح مكسورًا. في مثل هذه الحالات، يجب استبداله حصريًا من قبل الشركة المصنعة أو مركز خدمة معتمد لتجنب أي خطر.

### تعليمات محددة للسلامة الكهربائية

عند استخدامه في الهواء الطلق في الأماكن الرطبة، يجب أن يوفر التركيب الكهربائي الذي تم توصيله تعمل منتجاتنا بجهد 100-240 فولت (GFCI) به الحماية عبر قواطع دائرة الأعطال الأرضية وتردد 60/50 هرتز. استخدم فقط ضمن حدود الجهد المحددة. في البلدان (مثل أستراليا والمملكة المتحدة وسويسرا) حيث تتطلب التشريعات الوطنية قابسًا معينًا لا يوفر الحماية الكافية ضد دخول الغبار والرطوبة إلى المنتج، يجب ضمان هذه الحماية من خلال مقيس الطاقة. لتقليل خطر الاختناق، إذا كان الكبل المرن المتصل بهذا المصباح يمكن الوصول إليه من الأرض، فيجب تثبيته بشكل آمن على الحائط.

### رموز التحذير 2.

الاوروبية بشأن السلامة الكهربائية والتوافق الكهرومغناطيسي CE: (1)

يشير رمز سلة المهملات المشطوب على الجهاز أو العبوة إلى أن هذا المنتج يخضع لعملية جمع (2) منفصلة. يجب جمع المعدات الكهربائية والإلكترونية وعدم التخلص منها مع النفايات المنزلية. يجب وضع علامة على المعدات الكهربائية والإلكترونية المستهلكة باستخدام نظام جمع وفقًا لتوجيه يمكن أن تكون المعدات الكهربائية والإلكترونية خطرة على البيئة والصحة. 19/2012/EU البشرية بسبب وجود مواد خطرة في تركيبها. يساهم التخزين السليم وجمع هذه المنتجات في حماية البيئة والصحة العامة. لمزيد من المعلومات حول تسليم وجمع المعدات الكهربائية والإلكترونية المستعملة، اتصل بالسلطات المحلية أو مركز جمع معتمد.

## 3. ANWEISUNGEN UND EMPFEHLUNGEN FÜR DIE VERWENDUNG

Wenn Sie die Lichtquelle des Produkts ersetzen, stellen Sie sicher, dass die Spezifikationen auf dem Lampenhalter eingehalten werden. Befolgen Sie die folgenden Schritte für den Austausch:

Ziehen Sie das Produkt aus der Stromversorgung.

Entfernen Sie den Lampenhalter, indem Sie ihn von der Basis abschrauben.

Schrauben Sie die Glühbirne aus der Fassung und ersetzen Sie sie durch eine neue.

Setzen Sie den Lampenhalter wieder in das Produkt ein, indem Sie ihn in den Ring einschrauben.

Schließen Sie die Lampe an die Stromversorgung an (drücken Sie den Schalter, falls einer vorhanden ist).

## 4. WARTUNG UND REINIGUNG

Für eine ordnungsgemäße Wartung schützen Sie das Produkt vor Regen, direkter Sonneneinstrahlung und plötzlichen Temperaturänderungen. Materialien wie Bambus, Rattan, Buche, Gras und andere Naturfasern können Verfärbungen oder Risse aufweisen. Wenn diese Materialien im Freien verwendet werden, wird empfohlen, sie regelmäßig mit einem geeigneten Öl oder Lack für das jeweilige Material zu behandeln, um den Schutz vor Regen, UV-Strahlen zu verlängern und die Lebensdauer des Produkts zu erhöhen. Verwenden Sie für die Reinigung ein Tuch oder eine Bürste, um Staub zu entfernen, und einen leicht angefeuchteten Schwamm mit neutraler Seife, um die Oberfläche vorsichtig zu reinigen. Für weitere Informationen wenden Sie sich bitte an uns. Wenn das Produkt über einen längeren Zeitraum nicht verwendet wird, empfehlen wir, es an einem Ort aufzubewahren, der vor Regen und/oder Staub geschützt ist.

## 5. GARANTIE

Die allgemeine gesetzliche Garantie gilt gemäß den im Land des Käufers geltenden Vorschriften ab Lieferung der Ware und gegen Vorlage der Quittung als Kaufnachweis.

### Anwendung der Garantie

Voraussetzung für den Garantieanspruch ist, dass das Produkt in Übereinstimmung mit den Richtlinien in der Bedienungsanleitung installiert, betrieben und gewartet wurde. Durch Reparaturen und den Austausch von Teilen wird die ursprüngliche Garantie nicht verlängert.

### Ausschlüsse von der Garantie

Die Garantie deckt keine Probleme oder Vorfälle ab, die auf eine unsachgemäße Verwendung des Produkts zurückzuführen sind. Die Produktgarantie ist auf den Wert des Produkts beschränkt. Ausgeschlossen sind insbesondere die folgenden Fälle:

- Jegliche Veränderung des Produkts durch den Benutzer führt zum Ausschluss der Garantie.
- Wenn die Anwendungsrichtlinien und/oder Empfehlungen für das in dieser Anleitung beschriebene Produkt nicht befolgt wurden.
- Fehlerhaftes Stromversorgungssystem am Aufstellungsort des Produkts: Überspannung, Strom- oder Netzschwankungen usw.
- Schäden, die durch Umwelteinflüsse entstanden sind: Feuchtigkeit, Hitze, Staub, rostige Oberflächen, Korrosion an der Küste, extreme Temperaturen, usw.
- Unbeabsichtigte Verwendung des Produkts oder seiner Teile.
- Jegliche nicht genehmigte Änderung und/oder Hinzufügung von Teilen.
- Jegliche Beschädigung des Produkts oder seiner Teile, die auf eine unsachgemäße Verpackung und einen unsachgemäßen Versand während der Rücksendung zurückzuführen ist.
- Ebenfalls von der Garantie ausgeschlossen sind Verschleißteile, die ausgetauscht werden können, wie z. B. Batterien und Glühbirnen.

## 6. FRAGEN UND FORDERUNGEN

Wenn Sie Fragen oder Schwierigkeiten bezüglich der Verwendung, der Leistung oder des Aussehens des Produkts haben, können Sie sich mit uns in Verbindung setzen, indem Sie die Angaben auf dem Kaufbeleg verwenden.

# Lisez attentivement le mode d'emploi avant de manipuler le produit. Conservez ces instructions pour une utilisation ultérieure. Si nécessaire, transmettez ce manuel à des tiers.

## 1. INSTRUCTIONS GÉNÉRALES

Retirer l'ensemble de la boîte avant de le raccorder à l'alimentation électrique. Tenir hors de portée des enfants et des personnes non autorisées.

### INSTRUCTIONS DE SÉCURITÉ

Ce luminaire n'est pas un jouet. Température de fonctionnement : 0 à 40 °C. Ne placez pas le produit à proximité de sources de chaleur, car cela pourrait l'endommager et, dans des cas extrêmes, provoquer un incendie. Maintenez les matériaux combustibles éloignés des ampoules. Évitez que la lampe ou le connecteur n'entre en contact avec des murs, des tissus tels que des rideaux, des stores ou d'autres matériaux. Les connexions fixes doivent être serrées à 2,5 Nm pour éviter tout risque de desserrage. En cas de fonctionnement anormal, déconnectez le produit et contactez un personnel qualifié.

### INSTRUCTIONS GÉNÉRALES DE SÉCURITÉ ÉLECTRIQUE

Lors de l'utilisation de rallonges, veillez à ce que la connexion ne se trouve pas dans des zones où l'eau peut s'accumuler. N'utilisez pas le produit si le câble est endommagé ou si la lampe est cassée. Dans ce cas, il doit être remplacé exclusivement par le fabricant ou un centre de service agréé afin d'éviter tout risque.

### LES INSTRUCTIONS SPÉCIFIQUES DE SÉCURITÉ ÉLECTRIQUE

Lorsqu'il est utilisé à l'extérieur dans des endroits humides, l'installation électrique à laquelle il est connecté doit fournir une protection via des interrupteurs différentiels (GFCI). Nos produits fonctionnent avec une tension de 100–240 V et une fréquence de 50/60 Hz. Utilisez-les uniquement dans les limites de tension spécifiées. Dans les pays (tels que l'Australie, le Royaume-Uni et la Suisse) où la législation nationale exige une prise spécifique ne garantissant pas une protection IP adéquate contre l'infiltration de poussière et d'humidité dans le produit, cette protection doit être assurée par la prise électrique. Pour réduire le risque d'étranglement, si le câble flexible relié à ce luminaire est accessible depuis le sol, il doit être solidement fixé au mur.

## 2. SYMBOLES D'AVERTISSEMENT

- (1) CE : Conformité aux directives européennes sur la sécurité électrique et la compatibilité électromagnétique.
- (2) Le symbole de la poubelle barrée figurant sur l'appareil ou l'emballage indique que ce produit fait l'objet d'une collecte séparée. Les équipements électriques et électroniques doivent être collectés et ne pas être éliminés avec les déchets ménagers. Les déchets d'équipements électriques et électroniques doivent être étiquetés avec un système de collecte conformément à la directive 2012/19/UE. Les équipements électriques et électroniques peuvent être dangereux pour l'environnement et la santé humaine en raison de la présence de substances dangereuses dans leur composition. Un stockage et une collecte appropriés de ces produits contribuent à la protection de l'environnement et de la santé publique. Pour plus d'informations sur la collecte et la livraison d'équipements électriques et électroniques usagés, contactez les autorités locales ou un centre de collecte agréé.
- (3) Un appareil de classe II, ou un appareil avec une double isolation électrique, est conçu de manière à ne pas nécessiter de mise à la terre de sécurité.

## 3. INSTRUCTIONS ET RECOMMANDATIONS D'UTILISATION

Si vous remplacez la source lumineuse du produit, veillez à respecter les spécifications décrites sur le porte-lampe. Suivez ces étapes pour le remplacement :

Odéłącz produkt od zasilania elektrycznego.  
Zdejmij uchwyt lampy, odkręcając go od podstawy.  
Odkręć żarówkę z oprawki i wymień ją na nową.  
Włóż uchwyt lampy z powrotem do produktu, przykręcając go do pierścienia.  
Podłącz lampę do zasilania elektrycznego (naciśnij przełącznik, jeśli jest w zestawie).

## 4. KONSERWACJA I CZYSZCZENIE

Aby zapewnić właściwą konserwację, chroń produkt przed deszczem, bezpośrednim działaniem promieni słonecznych i nagłymi zmianami temperatury. Materiały takie jak bambus, rattan, buk, trawa i inne włókna naturalne mogą wykazywać odbarwienia lub pęknięcia. W przypadku narażenia na warunki zewnętrzne zaleca się regularne traktowanie ich odpowiednim olejem lub lakierem do konkretnego materiału, aby wydłużyć ochronę przed deszczem, promieniami UV i wydłużyć żywotność produktu. Do czyszczenia użyj szmatki lub szczotki, aby usunąć kurz i lekko wilgotnej gąbki z neutralnym mydłem, aby delikatnie wyczyścić powierzchnię. Aby uzyskać więcej informacji, skontaktuj się z nami. Jeśli produkt nie będzie używany przez dłuższy czas, zalecamy przechowywanie go w miejscu chronionym przed deszczem i/lub kurzem.

## 5. GWARANCJA

Ogólna gwarancja prawna obowiązuje zgodnie z przepisami obowiązującymi w kraju nabywcy, od momentu dostawy towaru i po okazaniu dowodu zakupu w postaci paragonu.

Zastosowanie gwarancji

Aby gwarancja obowiązywała, produkt musi być zainstalowany, eksploatowany i konserwowany zgodnie z wytycznymi zawartymi w instrukcji obsługi. Naprawy i wymiana części nie przedłużają pierwotnej gwarancji.

Wyłączenia z gwarancji

Gwarancja nie obejmuje problemów lub zdarzeń wynikających z niewłaściwego użytkowania produktu. Gwarancja na produkt jest ograniczona do wartości produktu. W szczególności wykluczone są następujące przypadki:

- Wszelkie modyfikacje produktu przez użytkownika spowodują, że produkt nie będzie objęty gwarancją.
- Jeśli nie przestrzegano wytycznych dotyczących użytkowania i/lub zaleceń dotyczących produktu opisanych w niniejszej instrukcji.
- Wadliwy system zasilania w miejscu instalacji produktu: przepięcia, wahania mocy lub sieci energetycznej itp.
- Wszelkie uszkodzenia wynikające z oddziaływania środowiska: wilgoć, ciepło, kurz, zardzewiałe powierzchnie, korozja brzegowa, ekstremalne temperatury itp.
- Niezamierzone użycie produktu lub jego części.
- Wszelkie nieautoryzowane modyfikacje i/lub dodawanie części.
- Wszelkie uszkodzenia produktu lub jego części wynikające z niewłaściwego opakowania i wysyłki podczas zwrotu.
- Z roszczeń gwarancyjnych wyłączone są również elementy eksploatacyjne, które można wymienić, takie jak baterie i żarówki.

## 6. PYTANIA I TWIERDZENIA

W razie jakichkolwiek pytań lub trudności związanych z użytkowaniem, działaniem lub wyglądem wizualnym produktu, można się z nami skontaktować, korzystając z informacji zawartych na dowodzie zakupu.

**Przed przystąpieniem do obsługi produktu należy dokładnie przeczytać instrukcję obsługi. Zachowaj tę instrukcję do wykorzystania w przyszłości. W razie potrzeby prześluz tę instrukcję osobom trzecim.**

## 1. INSTRUKCJE OGÓLNE

Wymij zespół z pudełka przed podłączeniem go do zasilania. Przechowywać poza zasięgiem dzieci i osób nieupoważnionych.

### INSTRUKCJE BEZPIECZEŃSTWA

Podczas korzystania z przedłużacza upewnij się, że połączenie nie znajduje się w miejscach, w których może gromadzić się woda. Nie używaj produktu, jeśli kabel jest uszkodzony lub lampa jest zepsuta. W takich przypadkach musi zostać wymieniony wyłącznie przez producenta lub Autoryzowane Centrum Serwisowe, aby uniknąć jakiegokolwiek ryzyka.

### OGÓLNE INSTRUKCJE BEZPIECZEŃSTWA ELEKTRYCZNEGO

Podczas korzystania z przedłużacza upewnij się, że połączenie nie znajduje się w miejscach, w których może gromadzić się woda. Nie używaj produktu, jeśli kabel jest uszkodzony lub lampa jest zepsuta. W takich przypadkach musi zostać wymieniony wyłącznie przez producenta lub Autoryzowane Centrum Serwisowe, aby uniknąć jakiegokolwiek ryzyka.

### SZCZEGÓLNE INSTRUKCJE DOTYCZĄCE BEZPIECZEŃSTWA ELEKTRYCZNEGO

W przypadku stosowania na zewnątrz w wilgotnych miejscach, instalacja elektryczna, do której jest podłączony, musi zapewniać ochronę za pomocą wyłączników różnicowoprądowych (GFCI). Nasze produkty działają przy napięciu 100–240 V i częstotliwości 50/60 Hz. Używaj wyłącznie w określonych granicach napięcia. W krajach (takich jak Australia, Wielka Brytania i Szwajcaria), w których przepisy krajowe wymagają określonej wtyczki, która nie zapewnia odpowiedniej ochrony IP przed wnikaniem kurzu i wilgoci do produktu, ochrona ta musi być zapewniona przez gniazdo zasilania. Aby zmniejszyć ryzyko uduszenia, jeśli elastyczny kabel podłączony do tej oprawy jest dostępny z podłogi, musi być bezpiecznie przymocowany do ściany.

## 2. SYMBOLE OSTRZEGAWCZE

- (1) CE: Zgodność z europejskimi dyrektywami dotyczącymi bezpieczeństwa elektrycznego i kompatybilności elektromagnetycznej.
- (2) Symbol przekreślonego kosza na śmieci na urządzeniu lub opakowaniu oznacza, że produkt podlega oddzielnej zbiórce. Sprzęt elektryczny i elektroniczny musi być zbierany i nie może być wyrzucany razem z odpadami domowymi. Zużyty sprzęt elektryczny i elektroniczny musi być oznakowany systemem zbiórki zgodnie z dyrektywą 2012/19/UE. Sprzęt elektryczny i elektroniczny może być niebezpieczny dla środowiska i zdrowia ludzi ze względu na obecność niebezpiecznych substancji w swoim składzie. Prawidłowe przechowywanie i zbiórka takich produktów przyczynia się do ochrony środowiska i zdrowia publicznego. Aby uzyskać więcej informacji na temat dostawy i zbiórki zużytego sprzętu elektrycznego i elektronicznego, skontaktuj się z lokalnymi władzami lub autoryzowanym punktem zbiórki.
- (3) Urządzenie klasy II lub urządzenie z podwójną izolacją elektryczną jest zaprojektowane tak, aby nie wymagało uziemienia zabezpieczającego.

## 3. INSTRUKCJE I ZALECENIA DOTYCZĄCE UŻYTKOWANIA

W przypadku wymiany źródła światła produktu należy upewnić się, że jest ono zgodne ze specyfikacjami opisanymi na uchwycie lampy. Aby dokonać wymiany, wykonaj następujące czynności:

Débranchez le produit de l'alimentation électrique.

Retirez le porte-lampe en le dévissant de la base.

Dévissez l'ampoule de la douille et remplacez-la par une nouvelle.

Insérez à nouveau le porte-lampe dans le produit en le vissant sur l'anneau.

Connectez la lampe à l'alimentation électrique (appuyez sur l'interrupteur si celui-ci est inclus).

## 4. ENTRETIEN ET NETTOYAGE

Pour un entretien correct, protégez le produit de la pluie, de l'exposition directe au soleil et des changements brusques de température. Les matériaux tels que le bambou, le rotin, le hêtre, l'herbe et d'autres fibres naturelles peuvent présenter une décoloration ou des fissures. Si ces matériaux sont exposés à des conditions extérieures, il est recommandé de les traiter régulièrement avec une huile ou un vernis adapté au matériau spécifique afin de prolonger la protection contre la pluie, les rayons UV et d'allonger la durée de vie du produit. Pour le nettoyage, utilisez un chiffon ou une brosse pour éliminer la poussière, et une éponge légèrement humidifiée avec du savon neutre pour nettoyer délicatement la surface. Pour plus d'informations, veuillez nous consulter. Si le produit n'est pas utilisé pendant une période prolongée, nous vous recommandons de le stocker dans un endroit protégé de la pluie et/ou de la poussière.

## 5. GARANTIE

La garantie légale générale s'applique conformément à la réglementation en vigueur dans le pays de l'acheteur, à compter de la livraison des marchandises et sur présentation du ticket de caisse comme preuve d'achat.

### Application de la garantie

Pour que la garantie s'applique, le produit doit avoir été installé, utilisé et entretenu conformément aux directives du manuel d'instructions. Les réparations et les remplacements de pièces ne prolongent pas la garantie initiale.

### Exclusions de garantie

La garantie ne couvre pas les problèmes ou incidents résultant d'une utilisation inappropriée du produit. La garantie du produit est limitée à la valeur du produit. En particulier, les cas suivants sont exclus :

- Toute modification du produit par l'utilisateur rendra le produit hors garantie.
- Si les directives d'utilisation et/ou les recommandations pour le produit décrites dans ces instructions n'ont pas été respectées.
- Système d'alimentation électrique défectueux sur le lieu d'installation du produit : surtension, fluctuations de la puissance ou du secteur, etc.
- Tout dommage résultant d'un impact environnemental : humidité, chaleur, poussière, surfaces rouillées, corrosion côtière, températures extrêmes, etc.
- Utilisation involontaire du produit ou de ses pièces.
- Toute modification et/ou ajout de pièces non autorisés.
- Tout dommage au produit ou à ses pièces résultant d'un emballage et d'un transport inappropriés lors du retour.
- Sont également exclus des demandes de garantie les composants consommables qui peuvent être remplacés, tels que les piles et les ampoules.

## 6. QUESTIONS ET REVENDEICATIONS

Si vous avez des questions ou des difficultés concernant l'utilisation, les performances ou l'aspect visuel du produit, vous pouvez nous contacter en utilisant les informations figurant sur le reçu d'achat.

# Leggere attentamente le istruzioni per l'uso prima di maneggiare il prodotto. Conservare queste istruzioni per un uso futuro. Se necessario, trasmettere questo manuale a terzi.

## 1. ISTRUZIONI GENERALI

Rimuovere il gruppo dalla scatola prima di collegarlo all'alimentazione. Tenere fuori dalla portata dei bambini e delle persone non autorizzate.

### ISTRUZIONI DI SICUREZZA

Questa lampada non è un giocattolo. Temperatura di esercizio: da 0 a 40 °C. Non posizionare il prodotto vicino a fonti di calore, poiché potrebbe danneggiarlo e, in casi estremi, provocare un incendio. Tenere i materiali combustibili lontani dalle lampadine. Evitare che la lampada o il connettore vengano a contatto con pareti, tessuti come tende, tapparelle o altri materiali. I collegamenti fissi devono essere serrati a 2,5 Nm per evitare rischi di allentamento. In caso di funzionamento anomalo, scollegare il prodotto e contattare personale qualificato.

### ISTRUZIONI GENERALI SULLA SICUREZZA ELETTRICA

Quando si utilizzano prolunghe, assicurarsi che la connessione non si trovi in aree in cui può accumularsi acqua. Non utilizzare il prodotto se il cavo è danneggiato o se la lampada è rotta. In tal caso, deve essere sostituito esclusivamente dal produttore o da un Centro di Assistenza Autorizzato per evitare qualsiasi rischio.

### ISTRUZIONI SPECIFICHE PER LA SICUREZZA ELETTRICA

Quando utilizzato all'esterno in luoghi umidi, l'impianto elettrico a cui è collegato deve fornire protezione tramite Interruttori Differenziali (GFCI). I nostri prodotti funzionano a una tensione di 100–240V e una frequenza di 50/60Hz. Utilizzarli solo entro i limiti di tensione specificati. Nei paesi (come Australia, Regno Unito e Svizzera) in cui la legislazione nazionale richiede una spina specifica che non garantisce un'adeguata protezione IP contro l'ingresso di polvere e umidità nel prodotto, tale protezione deve essere assicurata dalla presa di corrente. Per ridurre il rischio di strangolamento, se il cavo flessibile collegato a questa lampada è accessibile dal pavimento, deve essere fissato saldamente alla parete.

## 2. SIMBOLI DI AVVERTIMENTO

(1) CE: Conformità alle Direttive Europee sulla Sicurezza Elettrica e Compatibilità Elettromagnetica.  
(2) Il simbolo del bidone barrato presente sul dispositivo o sull'imballaggio indica che questo prodotto è soggetto a raccolta separata. Le apparecchiature elettriche ed elettroniche devono essere raccolte e non smaltite con i rifiuti domestici. I rifiuti di apparecchiature elettriche ed elettroniche devono essere etichettati con un sistema di raccolta conforme alla Direttiva 2012/19/UE. Le apparecchiature elettriche ed elettroniche possono essere pericolose per l'ambiente e la salute umana a causa della presenza di sostanze pericolose nella loro composizione. Una corretta conservazione e raccolta di questi prodotti contribuisce alla protezione dell'ambiente e della salute pubblica. Per ulteriori informazioni sulla consegna e raccolta di apparecchiature elettriche ed elettroniche usate, contattare le autorità locali o un centro di raccolta autorizzato.  
Un dispositivo di classe II, o dispositivo con doppio isolamento elettrico, è progettato in modo tale da non richiedere un collegamento di messa a terra di sicurezza.

## 3. ISTRUZIONI E RACCOMANDAZIONI PER L'USO

Se si sostituisce la fonte luminosa del prodotto, assicurarsi di rispettare le specifiche descritte sul portalampada. Seguire questi passaggi per la sostituzione:

Desligue o produto da alimentação elétrica.  
Retire o suporte da lâmpada desapertando-o da base.  
Desaperte a lâmpada do casquilho e substitua-a por uma nova.  
Insira novamente o suporte da lâmpada no produto, aparafusando-o ao anel.  
Ligue a lâmpada à alimentação elétrica (prima o interruptor se existir).

## 4. MANUTENÇÃO E LIMPEZA

Para uma manutenção adequada, proteja o produto da chuva, da luz solar direta e das mudanças bruscas de temperatura. Materiais como bambu, vime, faia, erva e outras fibras naturais podem apresentar descoloração ou fissuras. Se expostos a condições exteriores, recomenda-se o seu tratamento regular com um óleo ou verniz adequado ao material específico para ampliar a proteção contra a chuva, os raios UV e prolongar a vida útil do produto. Para a limpeza, utilize um pano ou escova para retirar o pó e uma esponja ligeiramente humedecida com sabão neutro para limpar suavemente a superfície. Para mais informações, consulte-nos. Caso o produto não seja utilizado durante um longo período, recomendamos que o armazene em local protegido da chuva e/ou poeiras.

## 5. GARANTIA

A garantia legal geral aplica-se em conformidade com os regulamentos em vigor no país do comprador, a partir da entrega da mercadoria e mediante apresentação do recibo como prova de compra.

### Aplicação da garantia

Para que a garantia seja aplicável, o produto deve ter sido instalado, operado e mantido em conformidade com as diretrizes do Manual de Instruções. As reparações e substituições parciais não prolongam a garantia inicial.

### Exclusões de garantia

A garantia não cobre problemas ou incidentes resultantes da utilização indevida do produto. A garantia do produto é limitada ao valor do produto. Em particular, estão excluídos os seguintes casos:

- Qualquer modificação do produto por parte do utilizador retirará o produto da garantia.
- Se as diretrizes de utilização e/ou recomendações para o produto descrito nestas instruções não tiverem sido seguidas.
- Avaria no sistema de alimentação eléctrica no local de instalação do produto: sobretensão, flutuações de energia ou da rede, etc.
- Qualquer dano resultante do impacto ambiental: humidade, calor, poeira, superfícies enferrujadas, corrosão costeira, temperaturas extremas, etc.
- Utilização não intencional do produto ou das suas partes.
- Qualquer modificação e/ou adição não autorizada de peças.
- Qualquer dano no produto ou nas suas partes resultante de embalagem e expedição impróprias durante a devolução.
- Também estão excluídos dos pedidos de garantia os componentes consumíveis que podem ser substituídos, tais como baterias e lâmpadas eléctricas.

## 6. PERGUNTAS E RECLAMAÇÕES

Se tiver quaisquer dúvidas ou dificuldades relativamente à utilização, desempenho ou aspecto visual do produto, pode contactar-nos utilizando as informações constantes no recibo de compra.

**Leia atentamente as instruções de utilização antes de manusear o produto. Guarde estas instruções para utilização futura. Se necessário, passar este manual a terceiros.**

## 1. INSTRUÇÕES GERAIS

Retirar o conjunto da caixa antes de o ligar à fonte de alimentação. Manter fora do alcance de crianças e pessoas não autorizadas.

### INSTRUÇÕES DE SEGURANÇA

Esta luminária não é um brinquedo. Temperatura de funcionamento: 0 a 40 °C. Não coloque o produto perto de fontes de calor, pois pode danificar o produto e, em casos extremos, provocar um incêndio. Mantenha os materiais combustíveis afastados das lâmpadas. Não permita que a lâmpada ou o conector entrem em contacto com paredes, tecidos como cortinas, estores ou outros materiais. As ligações fixas devem ser apertadas com 2,5 Nm para evitar riscos de afrouxamento. Em caso de funcionamento anormal, desligue o produto e contacte pessoal qualificado.

### INSTRUÇÕES GERAIS DE SEGURANÇA ELÉCTRICA

Ao utilizar cabos de extensão, certifique-se de que a ligação não está em áreas onde a água se possa acumular. Não utilize o produto se o cabo estiver danificado ou a lâmpada partida. Nestes casos, deverá ser substituído exclusivamente pelo fabricante ou por um Centro de Assistência Autorizado para evitar qualquer risco.

### INSTRUÇÕES ESPECÍFICAS DE SEGURANÇA ELÉCTRICA

Quando utilizado no exterior em locais húmidos, a instalação eléctrica à qual está ligado deve proporcionar protecção através de interruptores de falha de ligação à terra (GFCI). Os nossos produtos operam a uma tensão de 100–240 V e uma frequência de 50/60 Hz. Utilize apenas dentro dos limites de tensão especificados. Em países (como a Austrália, o Reino Unido e a Suíça) onde a legislação nacional exige uma ficha específica que não proporciona a protecção IP adequada contra a entrada de poeiras e humidade no produto, esta protecção deve ser garantida pela tomada eléctrica. Para reduzir o risco de estrangulamento, se o cabo flexível ligado a esta luminária for acessível a partir do chão, deve ser fixado de forma segura à parede.

## 2. SÍMBOLOS DE AVISO

- (1) CE: Conformidade com as Diretivas Europeias sobre Segurança Elétrica e Compatibilidade Eletromagnética.
- (2) O símbolo do lixo riscado no dispositivo ou na embalagem indica que este produto está sujeito a recolha seletiva. Os equipamentos eléctricos e electrónicos devem ser recolhidos e não eliminados juntamente com o lixo doméstico. Os resíduos de equipamentos eléctricos e electrónicos devem ser rotulados com um sistema de recolha de acordo com a Diretiva 2012/19/UE. Os equipamentos eléctricos e electrónicos podem ser perigosos para o ambiente e para a saúde humana devido à presença de substâncias perigosas na sua composição. O armazenamento e a recolha adequados destes produtos contribuem para a protecção ambiental e para a saúde pública. Para mais informações sobre a entrega e recolha de equipamento eléctrico e electrónico usado, contacte as autoridades locais ou um centro de recolha autorizado.
- (3) O dispositivo ou aparelho de Classe II com isolamento eléctrico duplo foi concebido de forma a não necessitar de uma ligação à terra de segurança.

## 3. INSTRUÇÕES E RECOMENDAÇÕES DE UTILIZAÇÃO

Ao substituir a fonte de luz do produto, certifique-se de que cumpre as especificações descritas no suporte da lâmpada. Siga estes passos para substituição:

Scollegare il prodotto dall'alimentazione elettrica.  
Rimuovere il portalampada svitandolo dalla base.  
Svitare la lampadina dal portalampada e sostituirla con una nuova.  
Inserire nuovamente il portalampada nel prodotto avvitandolo sull'anello.  
Collegare la lampada all'alimentazione elettrica (premere l'interruttore se presente).

## 4. MANUTENZIONE E PULIZIA

Per una corretta manutenzione, proteggere il prodotto dalla pioggia, dall'esposizione diretta al sole e dai bruschi cambiamenti di temperatura. Materiali come bambù, rattan, faggio, erba e altre fibre naturali possono presentare scolorimenti o crepe. Se esposti all'esterno, si consiglia di trattarli regolarmente con un olio o una vernice adatta al materiale specifico per prolungare la protezione contro la pioggia, i raggi UV e aumentare la durata del prodotto. Per la pulizia, utilizzare un panno o una spazzola per rimuovere la polvere e una spugna leggermente inumidita con sapone neutro per pulire delicatamente la superficie. Per ulteriori informazioni, contattateci. Se il prodotto non verrà utilizzato per un lungo periodo, si consiglia di conservarlo in un luogo protetto dalla pioggia e/o dalla polvere.

## 5. GARANTIE

La garanzia legale generale si applica in conformità alle norme vigenti nel paese dell'acquirente, a partire dalla consegna della merce e dietro presentazione della ricevuta come prova d'acquisto.

### Applicazione della garanzia

Affinché la garanzia sia valida, il prodotto deve essere stato installato, utilizzato e sottoposto a manutenzione in conformità alle linee guida contenute nel Manuale di istruzioni. Le riparazioni e le sostituzioni di parti non estendono la garanzia iniziale.

### Esclusioni di garanzia

La garanzia non copre i problemi o gli incidenti derivanti da un uso improprio del prodotto. La garanzia del prodotto è limitata al valore del prodotto stesso. In particolare, sono esclusi i seguenti casi:

- Qualsiasi modifica del prodotto da parte dell'utente renderà il prodotto fuori garanzia.
- Se non sono state rispettate le linee guida per l'uso e/o le raccomandazioni per il prodotto descritte in queste istruzioni.
- Sistema di alimentazione difettoso nel luogo di installazione del prodotto: sovratensione, fluttuazioni di potenza o di rete, ecc.
- Qualsiasi danno derivante dall'impatto ambientale: umidità, calore, polvere, superfici arrugginite, corrosione costiera, temperature estreme, ecc.
- Uso involontario del prodotto o delle sue parti.
- Qualsiasi modifica e/o aggiunta di parti non autorizzate.
- Eventuali danni al prodotto o alle sue parti derivanti da un imballaggio e da una spedizione impropri durante la restituzione.
- Sono esclusi dalla garanzia anche i componenti di consumo che possono essere sostituiti, come le batterie e le lampadine.

## 6. DOMANDE E RECLAMI

In caso di domande o difficoltà relative all'uso, alle prestazioni o all'aspetto visivo del prodotto, è possibile contattarci utilizzando le informazioni riportate sulla ricevuta d'acquisto.

## Lees de gebruiksaanwijzing zorgvuldig alvorens het product te hanteren. Bewaar deze instructies voor toekomstig gebruik. Geef deze handleiding eventueel door aan derden.

### 1. ALGEMENE INSTRUCTIES

Haal het geheel uit de doos alvorens het op de voeding aan te sluiten. Buiten het bereik van kinderen en onbevoegden houden.

#### VEILIGHEIDSINSTRUCTIES

Deze lamp is geen speelgoed. Bedrijfstemperatuur: 0 tot 40 °C. Plaats het product niet in de buurt van warmtebronnen, omdat dit het product kan beschadigen en in extreme gevallen brand kan veroorzaken. Houd brandbare materialen uit de buurt van de lampen. Zorg ervoor dat de lamp of stekker geen contact maakt met muren, stoffen zoals gordijnen, jaloezieën of andere materialen. Vaste verbindingen moeten worden aangedraaid tot 2,5 Nm om losraken te voorkomen. In geval van abnormaal functioneren, koppel het product los en neem contact op met gekwalificeerd personeel.

#### ALGEMENE ELEKTRISCHE VEILIGHEIDSINSTRUCTIES

Bij gebruik van verlengsnoeren moet u ervoor zorgen dat de verbinding zich niet in gebieden bevindt waar water zich kan ophopen. Gebruik het product niet als de kabel beschadigd is of als de lamp kapot is. In dergelijke gevallen moet het uitsluitend door de fabrikant of een geautoriseerd servicecentrum worden vervangen om elk risico te vermijden.

#### SPECIFIEKE ELEKTRISCHE VEILIGHEIDSINSTRUCTIES

Bij gebruik buitenshuis in vochtige omstandigheden moet de elektrische installatie waaraan het is aangesloten bescherming bieden via aardlekschakelaars (GFCI). Onze producten werken op een spanning van 100–240V en een frequentie van 50/60Hz. Gebruik het product alleen binnen de aangegeven spanningslimieten. In landen (zoals Australië, het Verenigd Koninkrijk en Zwitserland) waar nationale wetgeving een specifieke stekker vereist die geen adequate IP-bescherming biedt tegen stof- en vochtindringing in het product, moet deze bescherming worden gegarandeerd door het stopcontact. Om het risico op wurging te verminderen, moet de flexibele kabel die op deze lamp is aangesloten en vanaf de vloer toegankelijk is, stevig aan de muur worden bevestigd.

### 2. WAARSCHUWINGSSYMBOLEN

- (1) CE: Conformiteit met Europese richtlijnen voor elektrische veiligheid en elektromagnetische compatibiliteit.
- (2) Het symbool van de doorgekruiste vuilnisbak op het apparaat of de verpakking geeft aan dat dit product apart moet worden ingezameld. Elektrische en elektronische apparatuur moet worden ingezameld en niet bij het huishoudelijk afval worden weggegooid. Afdankte elektrische en elektronische apparatuur moet worden voorzien van een inzamelsysteem in overeenstemming met Richtlijn 2012/19/EU. Elektrische en elektronische apparatuur kan schadelijk zijn voor het milieu en de menselijke gezondheid door de aanwezigheid van gevaarlijke stoffen in hun samenstelling. Een juiste opslag en inzameling van dergelijke producten draagt bij aan de bescherming van het milieu en de volksgezondheid. Voor meer informatie over de inlevering en inzameling van afgedankte elektrische en elektronische apparatuur kunt u contact opnemen met de lokale autoriteiten of een geautoriseerd inzamelcentrum.
- (3) Een klasse II-apparaat, of apparaat met dubbele elektrische isolatie, is ontworpen zodat het geen veiligheidsaarde-verbinding nodig heeft.

### 3. INSTRUCTIES EN AANBEVELINGEN VOOR GEBRUIK

Als u de lichtbron van het product vervangt, zorg er dan voor dat u voldoet aan de specificaties die zijn beschreven op de lamphouder. Volg de volgende stappen voor vervanging:

Scoateți suportul lămpii deșurubându-l de pe bază.  
Deșurubați becul din soclu și înlocuiți-l cu unul nou.  
Introduceți suportul lămpii înapoi în produs, înșurubându-l pe inel.  
Conectați lampa la sursa electrică (apăsăți comutatorul dacă este inclus).

### 4. ÎNTREȚINERE ȘI CURĂȚARE

Pentru o întreținere corespunzătoare, protejați produsul de ploaie, lumina directă a soarelui și schimbări bruște de temperatură. Materiale precum bambusul, ratanul, fagul, iarba și alte fibre naturale pot prezenta decolorări sau crăpături. Dacă sunt expuse la condiții exterioare, este recomandat să le tratați în mod regulat cu un ulei sau lac adecvat pentru materialul specific, pentru a extinde protecția împotriva ploii, razelor UV și a prelungi durata de viață a produsului. Pentru curățare, folosiți o cârpă sau o perie pentru a îndepărta praful și un burete ușor umed cu săpun neutru pentru a curăța ușor suprafața. Pentru mai multe informații, vă rugăm să ne consultați. Dacă produsul nu va fi folosit pentru o perioadă îndelungată, va recomandăm să-l depozitați într-o zonă ferită de ploaie și/sau praf.

### 5. GARANȚIE

Garanția legală generală se aplică în conformitate cu reglementările în vigoare în țara cumpărătorului, de la livrarea bunurilor și la prezentarea chitanței ca dovadă a achiziției.

#### Aplicarea garanției

Pentru ca garanția să se aplice, produsul trebuie să fi fost instalat, utilizat și întreținut în conformitate cu instrucțiunile din manualul de instrucțiuni. Reparațiile și înlocuirile de piese nu prelungesc garanția inițială.

#### Excluderi din garanție

Garanția nu acoperă problemele sau incidentele care rezultă din utilizarea necorespunzătoare a produsului. Garanția produsului este limitată la valoarea produsului. În special, sunt excluse următoarele cazuri:

- Orice modificare a produsului de către utilizator va face ca produsul să fie scos din garanție.
- În cazul în care nu au fost respectate instrucțiunile de utilizare și/sau recomandările pentru produsul descris în aceste instrucțiuni.
- Sistem de alimentare electrică defect la locul de instalare a produsului: supratensiune, fluctuații de curent sau de rețea etc.
- Orice deteriorare care rezultă din impactul mediului: umiditate, căldură, praf, suprafețe ruginite, coroziune în coastă, temperaturi extreme etc.
- Utilizarea neintenționată a produsului sau a componentelor acestuia.
- Orice modificare și/sau adăugare neautorizată de piese.
- Orice deteriorare a produsului sau a pieselor acestuia ca urmare a ambalării și transportului necorespunzător în timpul returnării.
- De asemenea, sunt excluse de la cererile de garanție componentele consumabile care pot fi înlocuite, cum ar fi bateriile și becurile.

### 6. ÎNTREBĂRI ȘI RECLAMAȚII

Dacă aveți întrebări sau dificultăți legate de utilizarea, performanța sau aspectul vizual al produsului, ne puteți contacta folosind informațiile de pe chitanța de cumpărare.

# Citiți cu atenție instrucțiunile de utilizare înainte de a manipula produsul. Păstrați aceste instrucțiuni pentru utilizare ulterioară. Dacă este necesar, transmiteți acest manual unor terțe părți.

## 1. INSTRUCȚIUNI GENERALE

Scoateți ansamblul din cutie înainte de a-l conecta la sursa de alimentare. Țineți-l departe de accesul copiilor și al persoanelor neautorizate.

### INSTRUCȚIUNI DE SIGURANȚĂ

Acest corp de iluminat nu este o jucărie. Temperatura de funcționare: 0 până la 40 °C. Nu așezați produsul în apropierea surselor de căldură, deoarece acest lucru ar putea deteriora produsul și, în cazuri extreme, poate provoca un incendiu. Țineți materialele combustibile departe de becuri. Nu lăsați lampa sau conectorul să intre în contact cu pereții, țesăturile precum perdele, jaluzelele sau alte materiale. Conexiunile fixe trebuie strânse la 2,5 Nm pentru a preveni pericolele de slăbire. În cazul unei funcționări anormale, deconectați produsul și contactați personalul calificat.

### INSTRUCȚIUNI GENERALE DE SIGURANȚĂ ELECTRICĂ

Când utilizați prelungitoare, asigurați-vă că conexiunea nu se află în zone în care se poate acumula apă. Nu utilizați produsul dacă cablul este deteriorat sau lampa este spartă. În astfel de cazuri, acesta trebuie înlocuit exclusiv de producător sau de un Centru de service autorizat pentru a evita orice risc.

### INSTRUCȚIUNI SPECIFICE DE SIGURANȚĂ ELECTRICĂ

Atunci când este utilizat în aer liber în locuri umede, instalația electrică la care este conectat trebuie să ofere protecție prin întrerupătoare de circuite de eroare la pământ (GFCI). Produsele noastre funcționează la o tensiune de 100–240V și o frecvență de 50/60Hz. Utilizați numai în limitele de tensiune specificate. În țări (cum ar fi Australia, Regatul Unit și Elveția) în care legislația națională impune un ștecher specific care nu oferă o protecție IP adecvată împotriva pătrunderii prafului și umezelii în produs, această protecție trebuie asigurată de priza de alimentare. Pentru a reduce riscul de strangulare, dacă cablul flexibil conectat la acest corp de iluminat este accesibil de pe podea, acesta trebuie să fie atașat ferm de perete.

## 2. SIMBOLURI DE AVERTIZARE

- (1) CE: Conformitate cu directivele europene privind siguranța electrică și compatibilitatea electromagnetică.
- (2) Simbolul coșului tăiat pe dispozitiv sau pe ambalaj indică faptul că acest produs este supus colectării separate. Echipamentele electrice și electronice trebuie colectate și nu aruncate împreună cu deșeurile menajere. Deșeurile de echipamente electrice și electronice trebuie să fie etichetate cu un sistem de colectare în conformitate cu Directiva 2012/19/UE. Echipamentele electrice și electronice pot fi periculoase pentru mediu și sănătatea umană din cauza prezenței substanțelor periculoase în compoziția lor. Depozitarea și colectarea corespunzătoare a acestor produse contribuie la protecția mediului și la sănătatea publică. Pentru mai multe informații despre livrarea și colectarea echipamentelor electrice și electronice uzate, contactați autoritățile locale sau un centru de colectare autorizat.
- (3) Dispozitivul sau aparatul de clasa II cu izolație electrică dublă este proiectat astfel încât să nu necesite o legătură de siguranță la pământ.

## 3. INSTRUCȚIUNI ȘI RECOMANDĂRI DE UTILIZARE

Dacă înlocuiți sursa de lumină a produsului, asigurați-vă că sunt respectate specificațiile descrise pe suportul lămpii. Urmăriți acești pași pentru înlocuire:

Deconectați produsul de la sursa electrică.

Haal het product van de stroomvoorziening.  
Verwijder de lamphouder door deze los te schroeven van de basis.  
Schroef de lamp uit de fitting en vervang deze door een nieuwe.  
Plaats de lamphouder terug in het product en schroef deze op de ring.  
Sluit de lamp aan op de stroomvoorziening (druk op de schakelaar indien aanwezig).

## 4. ONDERHOUD EN REINIGING

Voor een goed onderhoud, bescherm het product tegen regen, direct zonlicht en plotselinge temperatuurwisselingen. Materialen zoals bamboe, rotan, beukenhout, gras en andere natuurlijke vezels kunnen verkleuren of barsten vertonen. Als ze aan de buitenlucht worden blootgesteld, wordt aanbevolen ze regelmatig te behandelen met een geschikte olie of lak voor het specifieke materiaal om de bescherming tegen regen en UV-stralen te verlengen en de levensduur van het product te verlengen. Voor het schoonmaken, gebruik een doek of borstel om stof te verwijderen en een licht vochtige spons met neutrale zeep om het oppervlak voorzichtig schoon te maken. Voor meer informatie kunt u contact met ons opnemen. Als het product langere tijd niet wordt gebruikt, raden wij aan het op te bergen op een plek die beschermd is tegen regen en/of stof.

## 5. GARANTIE

De algemene wettelijke garantie geldt overeenkomstig de in het land van de koper geldende voorschriften, vanaf de levering van de goederen en op vertoon van het aankoopbewijs.

### Toepassing van de garantie

De garantie geldt alleen als het product is geïnstalleerd, bediend en onderhouden volgens de richtlijnen in de gebruiksaanwijzing. Reparaties en vervanging van onderdelen verlengen de oorspronkelijke garantie niet.

### Garantie-uitsluitingen

De garantie dekt geen problemen of incidenten die het gevolg zijn van onjuist gebruik van het product. De productgarantie is beperkt tot de waarde van het product. Met name de volgende gevallen zijn uitgesloten:

- Elke wijziging van het product door de gebruiker leidt ertoe dat het product buiten de garantie valt.
- Als de in deze gebruiksaanwijzing beschreven richtlijnen voor gebruik en/of aanbevelingen voor het product niet zijn opgevolgd.
- Defecte stroomvoorziening op de installatieplaats van het product: overspanning, stroom- of netschommelingen, enz.
- Alle schade als gevolg van omgevingsinvloeden: vochtigheid, hitte, stof, roestige oppervlakken, kustcorrosie, extreme temperaturen, enz.
- Onbedoeld gebruik van het product of onderdelen ervan.
- Elke ongeoorloofde wijziging en/of toevoeging van onderdelen.
- Eventuele schade aan het product of onderdelen daarvan als gevolg van onjuiste verpakking en verzending tijdens de retourzending.
- Ook verbruiksartikelen die kunnen worden vervangen, zoals batterijen en lampen, zijn uitgesloten van garantieclaims.

## 6. VRAGEN EN VORDERINGEN

Als u vragen of problemen hebt met betrekking tot het gebruik, de prestaties of het uiterlijk van het product, kunt u contact met ons opnemen via de gegevens op de aankoopbon.

# Läs igenom bruksanvisningen noggrant innan du hanterar produkten. Förvara dessa anvisningar för framtida användning. Vid behov kan du vidarebefordra denna handbok till tredje part.

## 1. ALLMÄNNA ANVISNINGAR

Ta ut aggregatet ur lådan innan du ansluter det till strömförsörjningen. Håll den utom räckhåll för barn och obehöriga personer.

### SÄKERHETSANVISNINGAR

Denna belyningsarmatur är ingen leksak. Driftstemperatur: 0 till 40 °C. Placera inte produkten nära värmekällor, eftersom detta kan skada produkten och i extrema fall orsaka brand. Håll brännbara material borta från lamporna. Se till att lampan eller kontakten inte kommer i kontakt med väggar, tyger som gardiner, persienner eller andra material. Fasta anslutningar måste dras åt med ett moment på 2,5 Nm för att undvika risk för att de lossnar. Vid onormal drift, koppla bort produkten och kontakta kvalificerad personal.

### ALLMÄNNA ANVISNINGAR FÖR ELSÄKERHET

När du använder förlängningskablar, se till att anslutningen inte är i områden där vatten kan samlas. Använd inte produkten om kabeln är skadad eller om lampan är trasig. I sådana fall måste den bytas ut exklusivt av tillverkaren eller ett auktoriserat servicecenter för att undvika risker.

### SÄRSKILDA ANVISNINGAR FÖR ELSÄKERHET

När produkten används utomhus i fuktiga miljöer måste den elektriska installationen den är ansluten till ha skydd genom jordfelsbrytare (GFCI). Våra produkter fungerar på en spänning mellan 100–240V och en frekvens på 50/60Hz. Använd endast produkten inom de angivna spänningssänksgränserna. I länder (som Australien, Storbritannien och Schweiz) där nationell lagstiftning kräver en specifik kontakt som inte ger tillräckligt IP-skydd mot damm och fukt, måste detta skydd säkerställas av vägguttaget. För att minska risken för strypling måste den flexibla kabeln som är ansluten till denna lampa och är tillgänglig från golvet fästas ordentligt vid väggen.

## 2. VARNINGSSYMBOLER

- (1) CE: Överensstämmelse med europeiska direktiv för elsäkerhet och elektromagnetisk kompatibilitet.
- (2) Symbolen med en överkryssad soptunna på enheten eller förpackningen indikerar att produkten omfattas av separat insamling. Elektrisk och elektronisk utrustning måste samlas in och får inte kasseras med hushållsavfall. Avfall från elektrisk och elektronisk utrustning måste märkas med ett insamlingsssystem enligt direktiv 2012/19/EU. Elektrisk och elektronisk utrustning kan vara skadlig för miljön och människors hälsa på grund av närvaron av farliga ämnen i dess sammansättning. Korrekt lagring och insamling av sådana produkter bidrar till miljöskydd och folkhälsa. För mer information om leverans och insamling av begagnad elektrisk och elektronisk utrustning, kontakta lokala myndigheter eller ett auktoriserat insamlingscenter.
- (3) En klass II-enhet eller en apparat med dubbel elektrisk isolering är utformad så att den inte kräver en skyddsjordanslutning

## 3. ANVISNINGAR OCH REKOMMENDATIONER FÖR ANVÄNDNING

Om du byter ljuskällan i produkten, se till att följa specifikationerna som beskrivs på lamphållaren. Följ dessa steg för att byta:

Koppla bort produkten från strömkällan.

Odpojte produkt od elektrické sítě.  
Odstráňte držiak lampy odskrutkovaním zo základne.  
Vyskrutkujte žiarovku z objímky a vymeňte ju za novú.  
Vložte držiak lampy späť do produktu a priskrutkujte ho na krúžok.  
Pripojte lampu k elektrickej sieti (stlačte spínač, ak je súčasťou dodávky).

## 4. ÚDRŽBA A ČISTENIE

Pre správnu údržbu chráňte výrobok pred dažďom, priamym slnečným žiarením a náhlymi zmenami teploty. Materiály ako bambus, ratan, buk, tráva a iné prírodné vlákna môžu vykazovať zmenu farby alebo praskliny. Ak sú vystavené vonkajším podmienkam, odporúča sa ich pravidelne ošetrovať vhodným olejom alebo lakom pre konkrétny materiál, aby sa predišlo ochrane pred dažďom, UV žiarením a predišlo sa životnosť výrobku. Na čistenie použite handričku alebo kefku na odstránenie prachu a mierne navlhčenú špongiu s neutrálnym mydlom na jemné čistenie povrchu. Ak chcete získať ďalšie informácie, kontaktujte nás. Ak sa výrobok nebude dlhší čas používať, odporúčame ho skladovať na mieste chránenom pred dažďom a/alebo prachom.

## 5. ZÁRUKA

Všeobecná zákonná záruka sa uplatňuje v súlade s predpismi platnými v krajine kupujúceho od dodania tovaru a po predložení dokladu o kúpe.

### Uplatňovanie záruky

Na uplatnenie záruky musí byť výrobok nainštalovaný, prevádzkovaný a udržiavaný v súlade s pokynmi v návode na obsluhu. Opravy a výmeny dielov nepredlžujú pôvodnú záruku.

### Výluky zo záruky

Záruka sa nevzťahuje na problémy alebo udalosti vyplývajúce z nesprávneho používania výrobku. Záruka na výrobok je obmedzená na hodnotu výrobku. Vylúčené sú najmä tieto prípady:

- Akákoľvek úprava výrobku zo strany používateľa spôsobí, že výrobok prestane byť v záruke.
- Ak neboli dodržané pokyny na používanie a/alebo odporúčania pre výrobok opísané v tomto návode.
- Chybný systém napájania v mieste inštalácie výrobku: prepätie, kolísanie napätia alebo siete atď.
- Akékoľvek poškodenie spôsobené vplyvom prostredia: vlhkosť, teplo, prach, hrdzavé povrchy, pobrežná korózia, extrémne teploty atď.
- Neúmyselné použitie výrobku alebo jeho častí.
- Akékoľvek neoprávnené úpravy a/alebo pridávanie dielov.
- Akékoľvek poškodenie výrobku alebo jeho častí v dôsledku nesprávneho balenia a prepravy počas vrátenia.
- Zo záručných nárokov sú vylúčené aj spotrebné komponenty, ktoré sa dajú vymeniť, napríklad batérie a žiarovky.

## 6. OTÁZKY A TVRDENIA

Ak máte akékoľvek otázky alebo ťažkosti týkajúce sa používania, výkonu alebo vzhľadu výrobku, môžete nás kontaktovať pomocou údajov uvedených na doklade o kúpe.

## Pred manipuláciou s výrobkom si pozorne prečítajte návod na použitie. Tieto pokyny si uschovajte na ďalšie použitie. V prípade potreby odovzdajte túto príručku tretím stranám.

### 1. VŠEOBECNÉ POKYNY

Pred pripojením k zdroju napájania vyberte zostavu zo škatule. Uchovávajte mimo dosahu detí a nepovolanych osôb.

### BEZPEČNOSTNÉ POKYNY

Toto svetidlo nie je hračka. Prevádzková teplota: 0 až 40 °C. Neumiestňujte výrobok do blízkosti zdrojov tepla, pretože by mohlo dôjsť k poškodeniu výrobku a v extrémnych prípadoch k požiaru. Udržujte horľavé materiály mimo dosahu žiaroviek. Nedovoľte, aby sa lampa alebo konektor dostali do kontaktu so stenami, látkami, ako sú závesy, žalúzie alebo iné materiály. Pevné spoje musia byť utiahnuté na 2,5 Nm, aby sa predišlo nebezpečenstvu uvoľnenia. V prípade abnormalnej prevádzky odpojte produkt a kontaktujte kvalifikovaný personál.

### VŠEOBECNÉ POKYNY TÝKAJÚCE SA ELEKTRICKEJ BEZPEČNOSTI

Pri použití predlžovacích káblov sa uistite, že pripojenie nie je v oblastiach, kde sa môže hromadiť voda. Výrobok nepoužívajte, ak je poškodený kábel alebo je rozbitá lampa. V takýchto prípadoch ho musí vymeniť výlučne výrobca alebo autorizované servisné stredisko, do predišlo akémukoľvek riziku.

### ŠPECIFICKÉ POKYNY TÝKAJÚCE SA ELEKTRICKEJ BEZPEČNOSTI

Pri použití vonku vo vlhkých priestoroch musí elektrická inštalácia, ku ktorej je pripojená, poskytovať ochranu prostredníctvom prerušovačov zemného okruhu (GFCI). Naše produkty pracujú pri napätí 100–240V a frekvencii 50/60Hz. Používajte len v rámci špecifikovaných limitov napätia. V krajinách (ako je Austrália, Spojené kráľovstvo a Švajčiarsko), kde národná legislatíva vyžaduje špecifickú zástrčku, ktorá neposkytuje dostatočnú ochranu IP proti vniknutiu prachu a vlhkosti do produktu, musí byť táto ochrana zabezpečená zásuvkou. Ak je ohybný kábel pripojený k tomuto svetidlu prístupný z podlahy, musí byť bezpečne pripevnený k stene, aby sa znížilo riziko uškrtenia.

### 2. VÝSTRAŽNÉ SYMBOLY

- (1) CE: Súlad s európskymi smernicami o elektrickej bezpečnosti a elektromagnetickej kompatibilite.
- (2) Symbol prečiarknutého koša na zariadení alebo obale znamená, že tento produkt je predmetom separovaného zberu. Elektrické a elektronické zariadenia je potrebné zbierať a nelikvidovať ich spolu s domovým odpadom. Odpad z elektrických a elektronických zariadení musí byť označený systémom zberu v súlade so smernicou 2012/19/EÚ. Elektrické a elektronické zariadenia môžu byť nebezpečné pre životné prostredie a ľudské zdravie v dôsledku prítomnosti nebezpečných látok v ich zložení. Správne skladovanie a zber takýchto produktov prispieva k ochrane životného prostredia a verejného zdravia. Pre viac informácií o doručení a zbere použitých elektrických a elektronických zariadení kontaktujte miestne úrady alebo autorizované zberné stredisko.
- (3) Prístroj alebo spotrebič triedy II s dvojitou elektrickou izoláciou je navrhnutý tak, aby nevyžadoval bezpečnostné uzemnenie.

### 3. POKYNY A ODPORÚČANIA NA POUŽÍVANIE

Ak vymieňate svetelný zdroj produktu, zaistite súlad so špecifikáciami popísanými na držiaku lampy. Pri výmene postupujte podľa týchto krokov:

Ta bort lamphällaren genom att skruva loss den från basen.  
Skruva loss glödlampan från sockeln och ersätt den med en ny.  
Sätt tillbaka lamphällaren i produkten genom att skruva fast den på ringen.  
Anslut lampan till strömkällan (tryck på strömbrytaren om en sådan finns).

### 4. UNDERHÅLL OCH RENGÖRING

För att upprätthålla produkten korrekt, skydda den mot regn, direkt solljus och plötsliga temperaturförändringar. Material som bambu, rotting, bokträ, gräs och andra naturliga fibrer kan uppvisa missfärgning eller sprickor. Om de exponeras utomhus rekommenderas regelbunden behandling med en lämplig olja eller lack för det specifika materialet för att förlänga skyddet mot regn och UV-strålar samt förlänga produktens livslängd. För rengöring, använd en trasa eller borste för att ta bort damm och en lätt fuktig svamp med neutral tvål för att försiktigt rengöra ytan. För mer information, kontakta oss. Om produkten inte kommer att användas under en längre tid rekommenderar vi att du förvarar den på en plats skyddad mot regn och/eller damm.

### 5. GARANTI

Den allmänna lagstadgade garantin gäller i enlighet med de bestämmelser som gäller i köparens land, från och med leverans av varorna och mot uppvisande av kvittot som bevis på köpet.

#### Tillämpning av garantin

För att garantin ska gälla måste produkten ha installerats, använts och underhållits i enlighet med riktlinjerna i bruksanvisningen. Reparationer och utbyten av delar förlänger inte den ursprungliga garantin.

#### Undantag från garantin

Garantin täcker inte problem eller incidenter som beror på felaktig användning av produkten. Produktgarantin är begränsad till produktens värde. I synnerhet följande fall är uteslutna:

- Om användaren ändrar produkten kommer produkten att vara undantagen från garantin.
- Om riktlinjerna för användning och/eller rekommendationerna för produkten som beskrivs i denna bruksanvisning inte har följts.
- Felaktigt strömförsörjningssystem på produktens installationsplats: överspänning, ström- eller nätfuktuationer etc.
- Eventuella skador till följd av miljöpåverkan: fukt, värme, damm, rostiga ytor, korrosion vid kusten, extrema temperaturer osv.
- Oavsiktlig användning av produkten eller dess delar.
- Otillåten ändring och/eller tillägg av delar.
- Eventuella skador på produkten eller dess delar till följd av felaktig förpackning och transport vid retur.
- Förbrukningsdelar som kan bytas ut, t.ex. batterier och glödlampor, är också undantagna från garantianspråk.

### 6. FRÅGOR OCH PÅSTÅENDEN

Om du har några frågor eller problem med produktens användning, prestanda eller utseende kan du kontakta oss med hjälp av informationen på köpekvittot.

# Před manipulací s výrobkem si pečlivě přečtěte návod k použití. Tyto pokyny si uschovejte pro budoucí použití. V případě potřeby předejte tuto příručku třetím stranám.

## 1. OBECNÉ POKYNY

Před připojením k napájení vyjměte sestavu z krabice. Uchovávejte mimo dosah dětí a nepovolných osob.

### BEZPEČNOSTNÍ POKYNY

Tato svítidla nejsou hračky. Provozní teplota: 0 až 40 °C. Neumisťujte výrobek do blízkosti zdrojů tepla, protože by mohlo dojít k poškození výrobku a v extrémních případech ke vzniku požáru. Hořlavé materiály uchovávejte v dostatečné vzdálenosti od žárovek. Zajistěte, aby lampa nebo konektor nepřicházely do kontaktu se stěnami, látkami, jako jsou závěsy, žaluzie nebo jiné materiály. Pevné spoje musí být utaženy na 2,5 Nm, aby se zabránilo nebezpečí uvolnění. Při abnormálním provozu výrobek odpojte a kontaktujte kvalifikovaný personál.

### OBECNÉ POKYNY PRO ELEKTRICKOU BEZPEČNOST

Při používání prodlužovacích kabelů zajistěte, aby spojení nebylo v oblastech, kde by se mohla hromadit voda. Nepoužívejte výrobek, pokud je kabel poškozený nebo pokud je lampa rozbitá. V takových případech musí být vyměněna výhradně výrobcem nebo autorizovaným servisním střediskem, aby se předešlo rizikům.

### ZVLÁŠTNÍ POKYNY PRO ELEKTRICKOU BEZPEČNOST

Při použití venku ve vlhkém prostředí musí elektrická instalace, ke které je výrobek připojen, poskytovat ochranu pomocí proudového chrániče (GFCI). Naše výrobky pracují s napětím 100–240 V a frekvencí 50/60 Hz. Používejte je pouze v rámci uvedených mezí napětí. V zemích (například Austrálie, Spojené království, Švýcarsko), kde národní legislativa vyžaduje specifickou zástrčku, která neposkytuje dostatečnou IP ochranu proti pronikání prachu a vlhkosti do výrobku, musí být tato ochrana zajištěna zásuvkou. Aby se snížilo riziko uškrcení, musí být flexibilní kabel připojený k tomuto svítidlu, pokud je přístupný od podlahy, pevně připevněn ke zdi.

## 2. VÝSTRAŽNÉ SYMBOLY

- (1) CE: Shoda s evropskými směrnici o elektrické bezpečnosti a elektromagnetické kompatibilitě.
- (2) Symbol přeškrtnuté popelnice na zařízení nebo obalu označuje, že tento výrobek podléhá oddělenému sběru. Elektrická a elektronická zařízení musí být sbírána odděleně a nesmí být likvidována s domovním odpadem. Odpadní elektrická a elektronická zařízení musí být označena sběrným systémem v souladu se směrnicí 2012/19/EU. Elektrická a elektronická zařízení mohou být nebezpečná pro životní prostředí a lidské zdraví kvůli přítomnosti nebezpečných látek v jejich složení. Správné skladování a sběr těchto výrobků přispívá k ochraně životního prostředí a veřejného zdraví. Další informace o dodání a sběru použitých elektrických a elektronických zařízení získáte u místních úřadů nebo autorizovaného sběrného místa.
- (3) Zařízení třídy II nebo zařízení s dvojitou elektrickou izolací je navrženo tak, že nevyžaduje ochranné uzemnění.

## 3. NÁVOD A DOPORUČENÍ K POUŽITÍ

Pokud měníte světelný zdroj výrobku, ujistěte se, že splňuje specifikace popsané na objímce lampy. Při výměně postupujte podle těchto kroků:

Odpojte výrobek od zdroje napájení.  
Vyjměte objímku lampy vyšroubováním z základny.  
Vyšroubovejte žárovku z objímky a nahraďte ji novou.

Znovu vložte objímku lampy do výrobku a zašroubujte ji do kroužku.  
Připojte lampu ke zdroji napájení (stiskněte spínač, pokud je součástí).

## 4. ÚDRŽBA A ČIŠTĚNÍ

Pro správnou údržbu chraňte výrobek před deštěm, přímým slunečním světlem a náhlými změnami teploty. Materiály jako bambus, ratan, buk, tráva a další přírodní vlákna mohou vykazovat změnu barvy nebo praskliny. Pokud jsou vystaveny venkovním podmínkám, doporučuje se pravidelně je ošetřovat vhodným olejem nebo lakem pro konkrétní materiál, aby se prodloužila ochrana proti dešti, UV záření a životnost výrobku. Pro čištění použijte hadřík nebo kartáč k odstranění prachu a mírně vlhkou houbu s neutrálním mýdlem k jemnému vyčištění povrchu. Další informace získáte u nás. Pokud nebudete výrobek delší dobu používat, doporučujeme jej skladovat na místě chráněném před deštěm a/nebo prachem.

## 5. ZÁRUKA

Obecná zákonná záruka platí v souladu s předpisy platnými v zemi kupujícího od dodání zboží a po předložení účtenky jako dokladu o koupi.

Uplatnění záruky

Aby byla záruka uplatněna, musí být výrobek instalován, provozován a udržován v souladu s pokyny uvedenými v návodu k obsluze. Opravy a výměny dílů neprodlužují původní záruku.

Výjimky ze záruky

Záruka se nevztahuje na problémy nebo události vzniklé v důsledku nesprávného používání výrobku. Záruka na výrobek je omezena na hodnotu výrobku. Vyloučeny jsou zejména tyto případy:

- Jakékoli úpravy výrobku provedené uživatelem způsobí, že na výrobek nebude poskytnuta záruka.
- Pokud nebyly dodrženy pokyny pro použití a/nebo doporučení pro výrobek popsané v tomto návodu.
- Vadný systém napájení v místě instalace výrobku: přepětí, kolísání napětí nebo sítě atd.
- Jakékoli poškození v důsledku vlivu prostředí: vlhkost, teplo, prach, rezavé povrchy, pobřežní koroze, extrémní teploty atd.
- Nechtěné použití výrobku nebo jeho částí.
- Jakékoli neautorizované úpravy a/nebo přidávání dílů.
- Jakékoli poškození výrobku nebo jeho částí způsobené nesprávným balením a přepravou při vrácení.
- Ze záručních nároků jsou rovněž vyloučeny spotřební součásti, které lze vyměnit, jako jsou baterie a žárovky.

## 6. DOTAZY A REKLAMACE

Pokud máte jakékoli dotazy nebo potíže týkající se používání, výkonu nebo vzhledu výrobku, můžete nás kontaktovat pomocí údajů uvedených na dokladu o koupi.