

CLARA & HOME

SINGULARITY

MONTAGEANLEITUNG
(ASSEMBLY INSTRUCTIONS)

PORTO

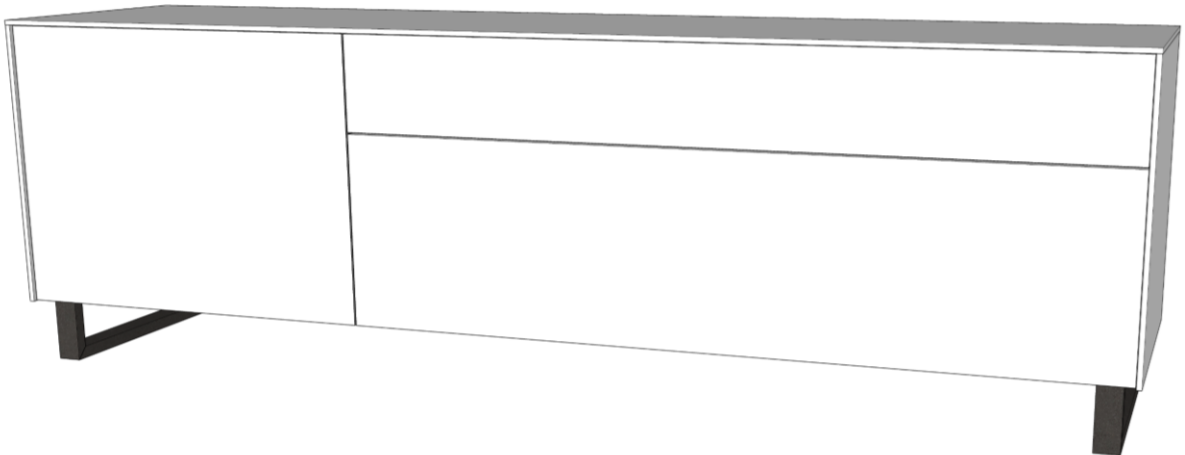

CLARA & HOME

SINGULARITY



Wandbefestigung - es wird empfohlen, alle Module, die über eine Befestigung (Punkt 6 (Option 1 oder 2) Seite 7/8) verfügen, an der Wand zu befestigen, um die vollständige Sicherheit der Module zu gewährleisten.

Bei Nichtbeachtung dieses Hinweises haftet Clara & Barros nicht für die dadurch entstehenden Schäden.

Wall fixation - recommends to fix to the wall all the modules that have the fitting (point 6 (option 1 or 2) page 7/8), ensuring the total security of the modules.

In case of not respecting this indication, Clara & Barros is not responsible for the unconformities that these can cause.

GGF. ANWEISUNGEN FÜR DIE MONTAGE BEFOLGEN
FOLLOW INSTRUCTIONS IF NECESSARY FOR ASSEMBLY

1 . Modulverbund | Module Union

Nur eine Seite
Only one side

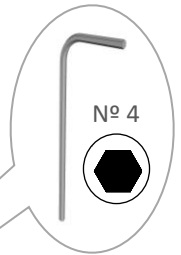
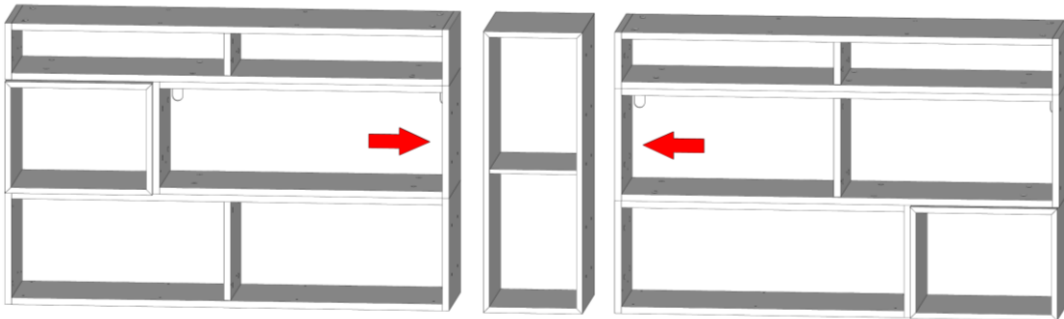

CONNECTION SCREW
M6x25

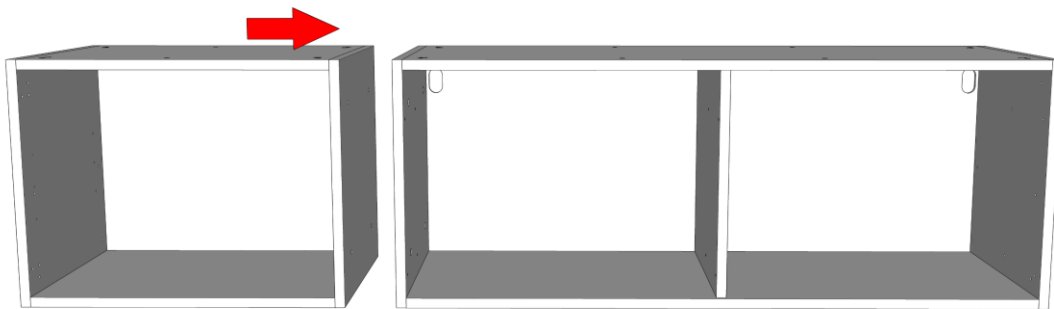
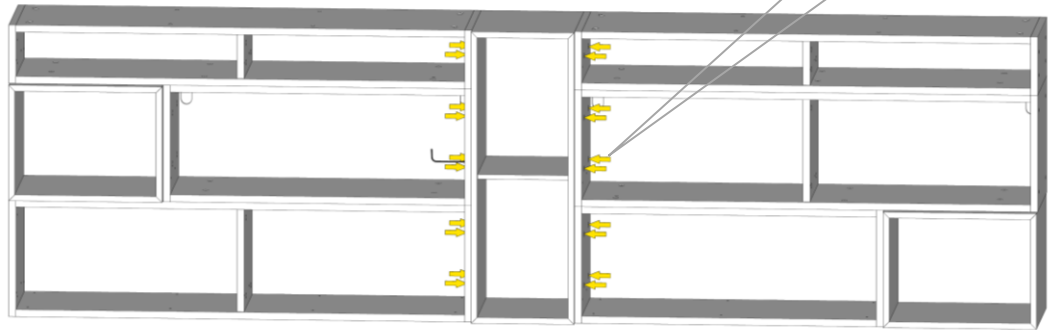

Beide Seiten
Both Sides

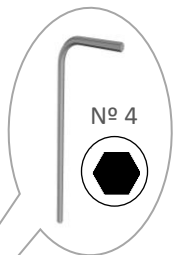

CONNECTION SCREW
M6x25

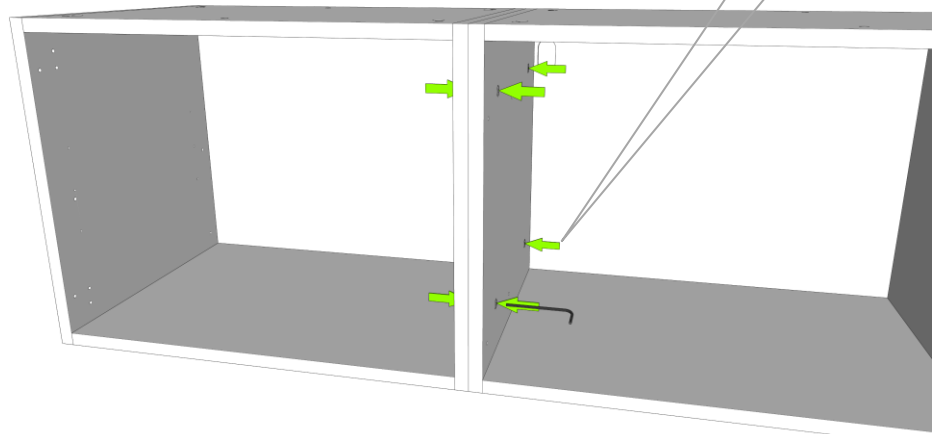

Module zusammensetzen, Schrauben anbringen und festziehen.
Assemble modules, place screws and tighten.

2. Platzierung Abdeckplatten und zusätzliche Seiten

Placement top and extra sides

Option Holz
(Option Wood)

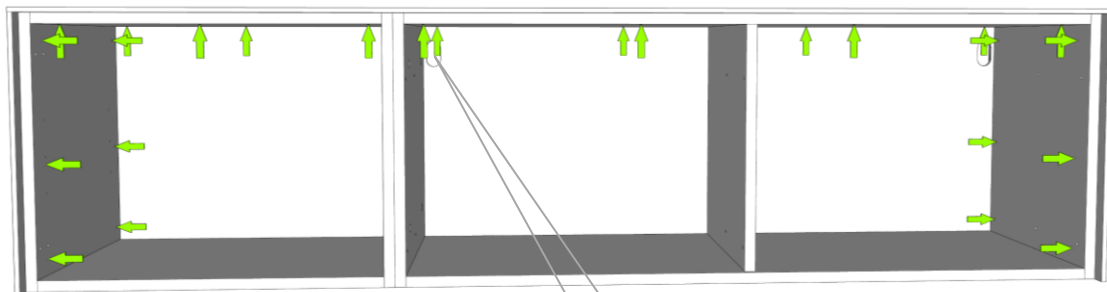
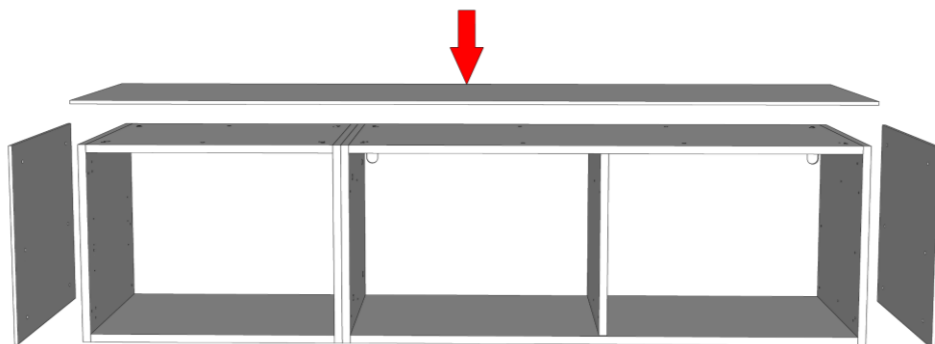

Die Abdeckplatte und die zusätzlichen Seiten anbringen und festziehen.

Put top and extra sides and tighten.



SCREW WITH FLATTENED
HALF ROUND
M4x23

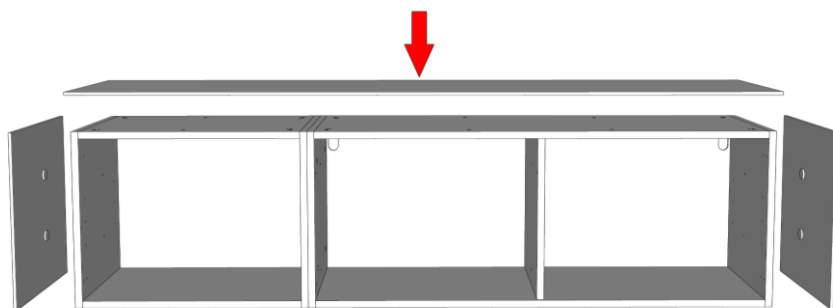

Option Glas/Keramik
(Option Glass/Ceramics)

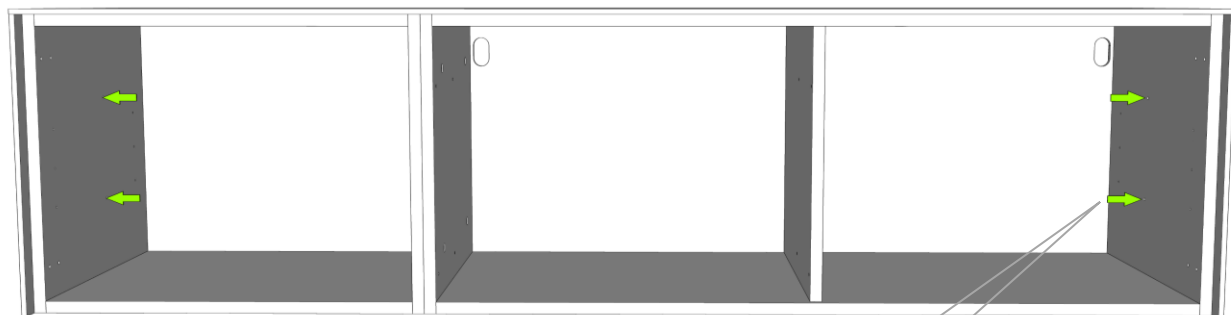

Zusätzliche Seiten anbringen und festziehen, Abdeckplatte einfach auflegen. Place extra sides and tighten, top just put down.



SCREW WITH FLATTENED
HALF ROUND
M4x16



3. Traverse einlegen | Place reinforcement bar

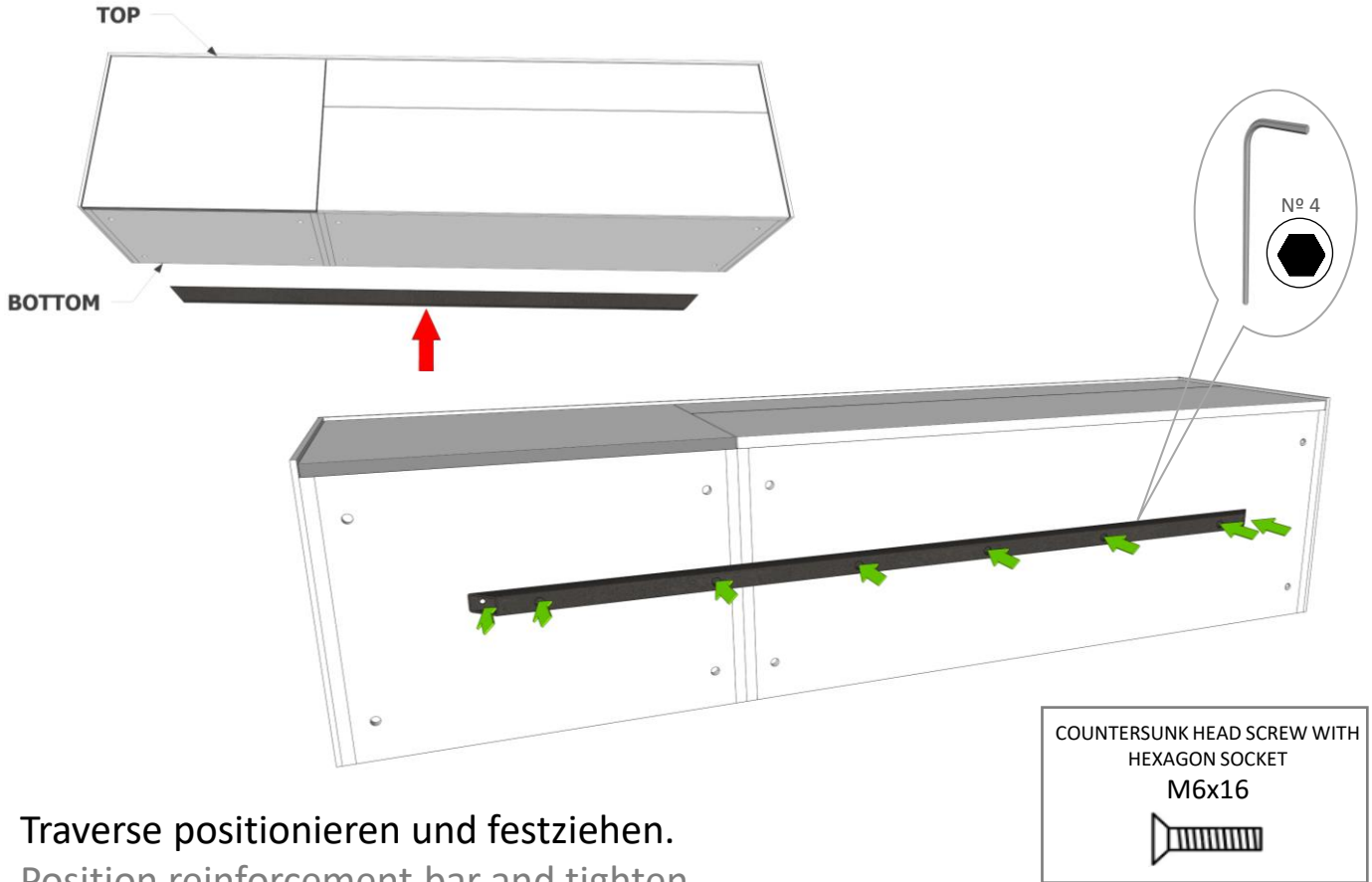

4. FüÙe platzieren | Place feet

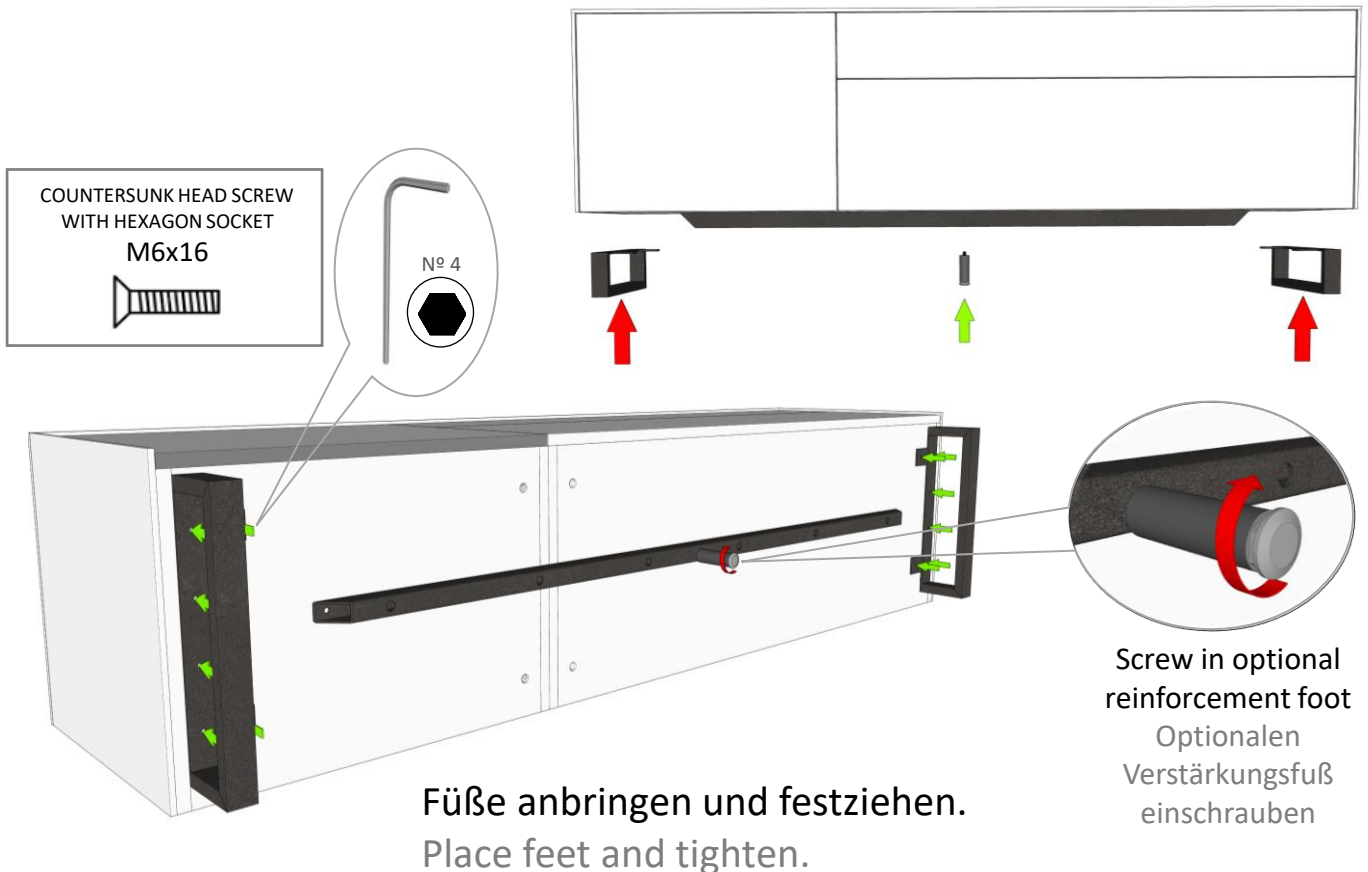

5. Sockelleiste anbringen | Place baseboard

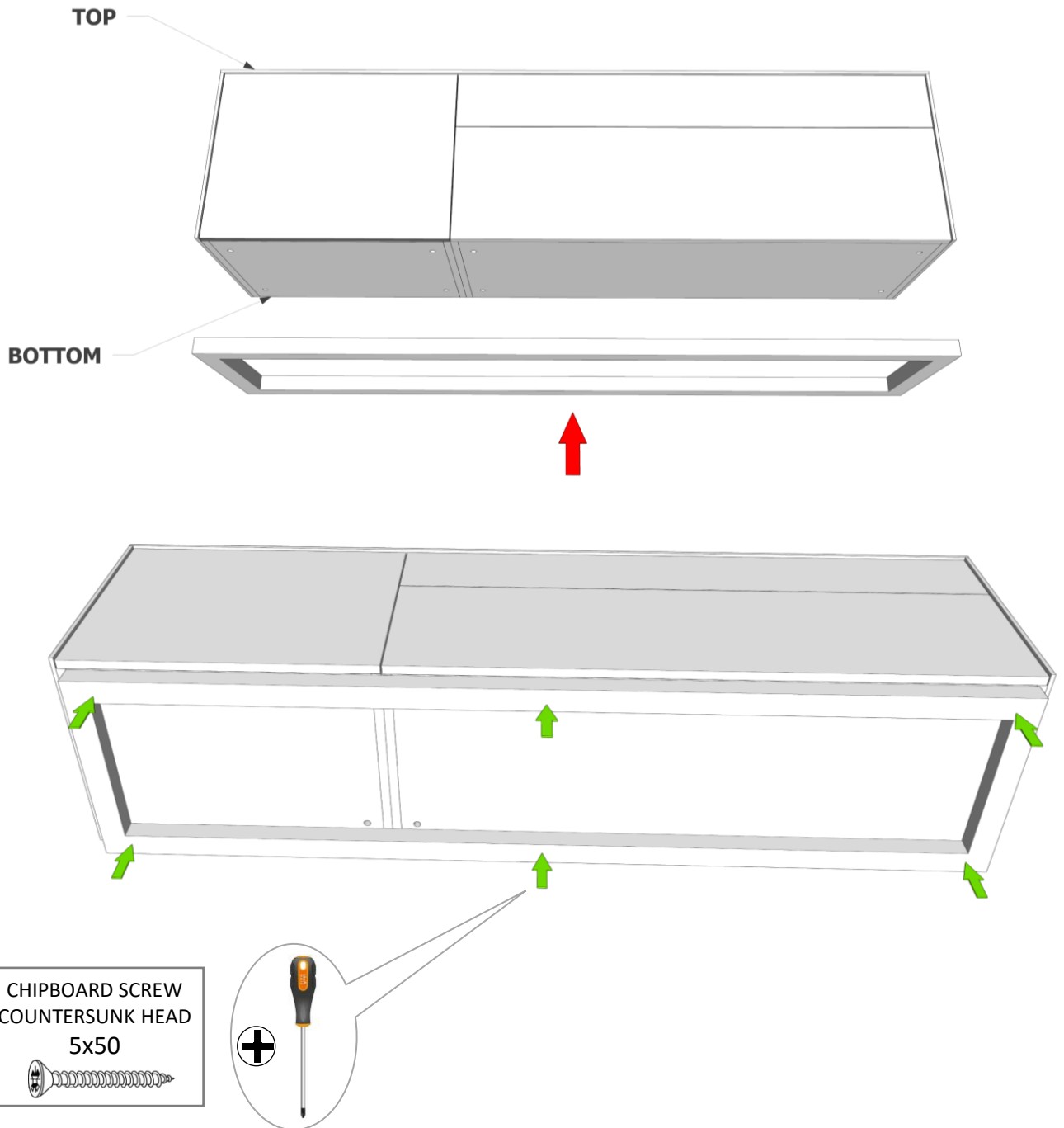

Sockelleiste anbringen und festziehen.
Place baseboard and tighten.



MONTAGE AN DER WAND INSTALLATION ON THE WALL

Es liegt in der Verantwortung des Kunden:
(It is the responsibility of the customer)

- Sicherstellen, dass die Wandbefestigung von ausreichender Qualität ist, um die Beschläge an Ort und Stelle zu halten.

(ensure that the fixing to the wall is of a quality to hold the hardware in place.)

MONTAGEHARDWARE | INSTALLATION HARDWARE

- Nachdem Sie die Möbel im Beschlag positioniert haben, befolgen Sie die Anweisungen zum Einstellen und Verriegeln des Beschlages.

(After positioning the furniture in the fitting, follow the instructions for setting and locking the fitting)

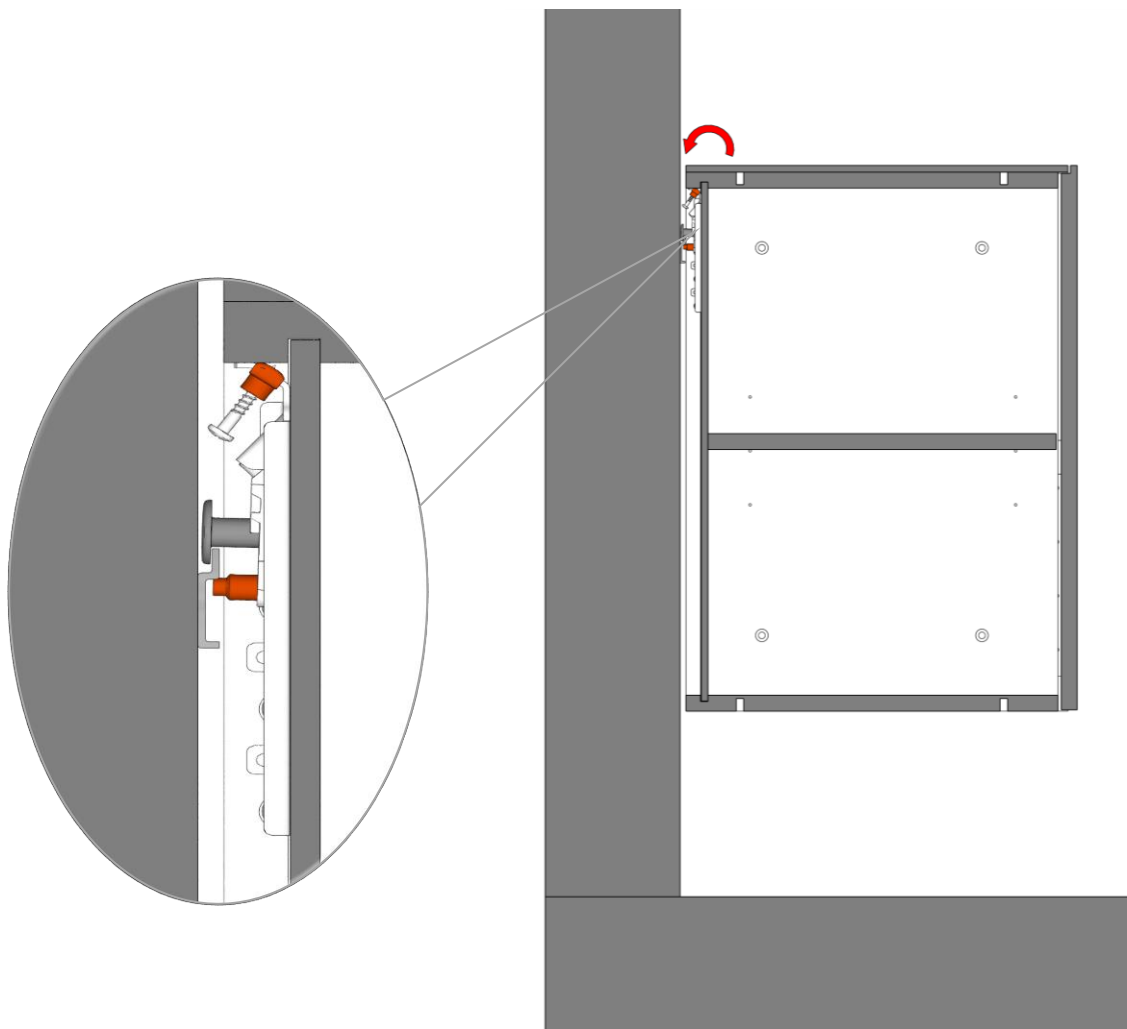

VERTIKALE EINSTELLUNG
VERTICAL ADJUSTMENT

TIEFENREGULIERUNG
IN-DEPTH ADJUSTMENT

VERDREHSICHERUNG
ANTI-TURNOVER LOCKING

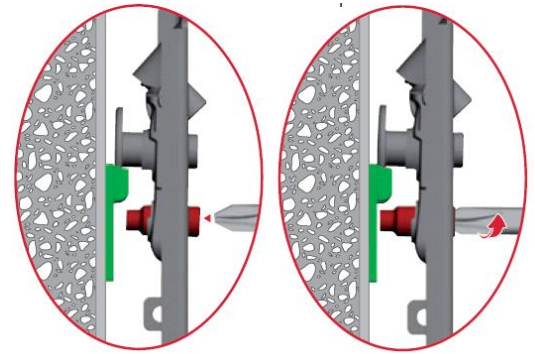
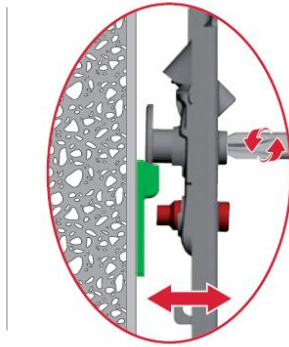
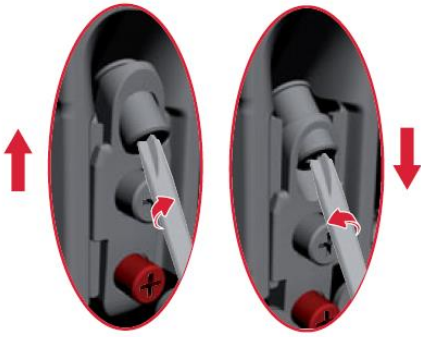

Drehen Sie den roten Bolzen nicht weiter, wenn die Wandplatte berührt
Stop screwing the red bolt when it touches the wall plate

OPTION 2

MONTAGE AN DER WAND | INSTALLATION ON THE WALL

Es liegt in der Verantwortung des Kunden:
(It is the responsibility of the customer)

- Sicherstellen, dass die Wandbefestigung von ausreichender Qualität ist, um die Beschläge an Ort und Stelle zu halten.

(ensure that the fixing to the wall is of a quality to hold the hardware in place.)



MONTAGEHARDWARE | INSTALLATION HARDWARE

Vergewissern Sie sich, dass er richtig auf dem Beschlag sitzt.

Make sure it sits correctly on the hardware.

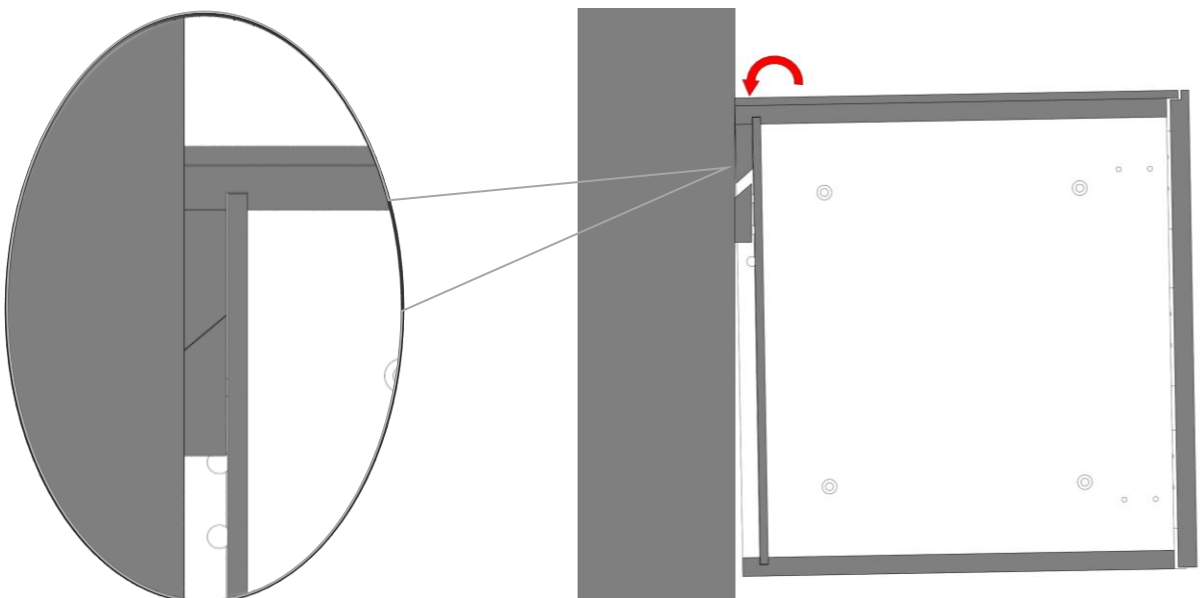

7. Paneel montage | Smooth/grooved panel mounting

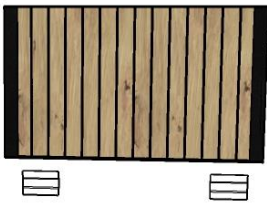
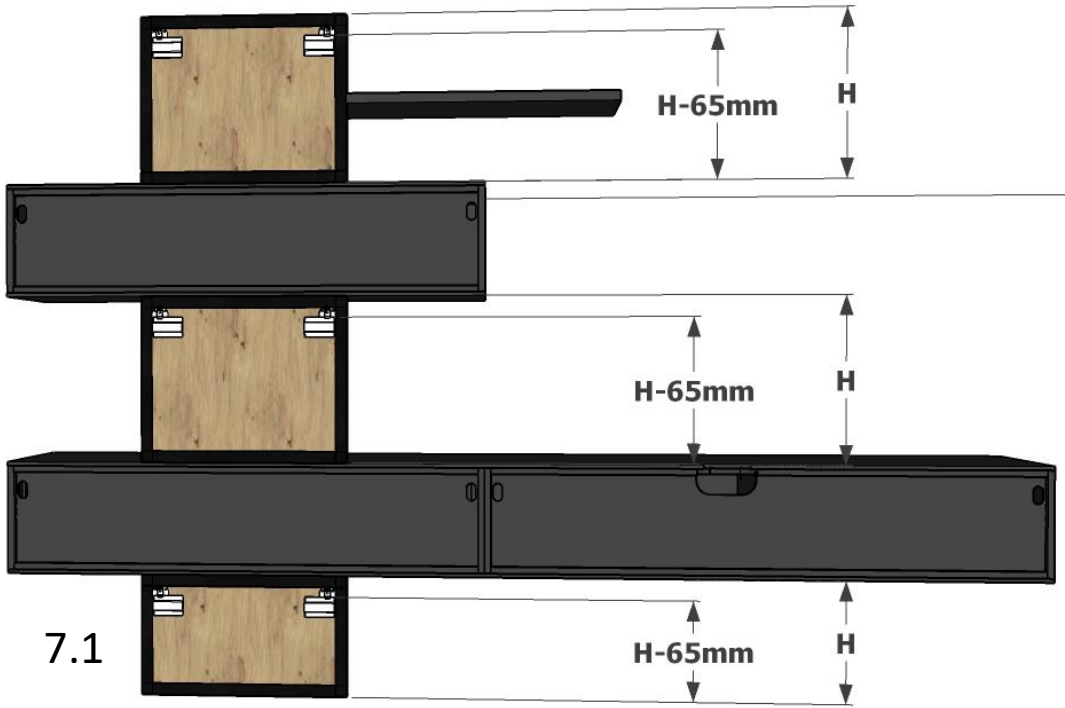

7.2 Platzieren Sie das Paneel.
Place the Panel.

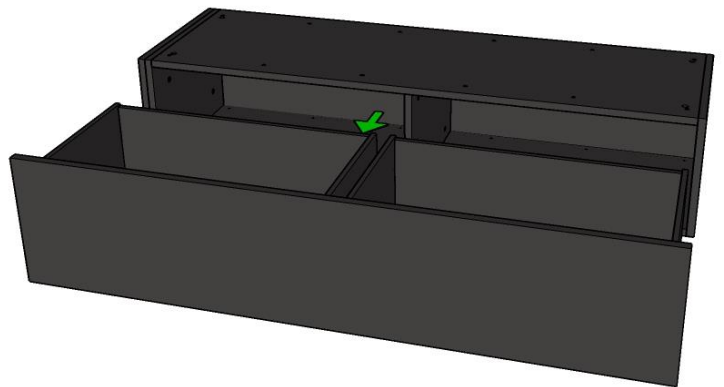

7.3 Entfernen Sie die
Schubladen Remove the
drawers.

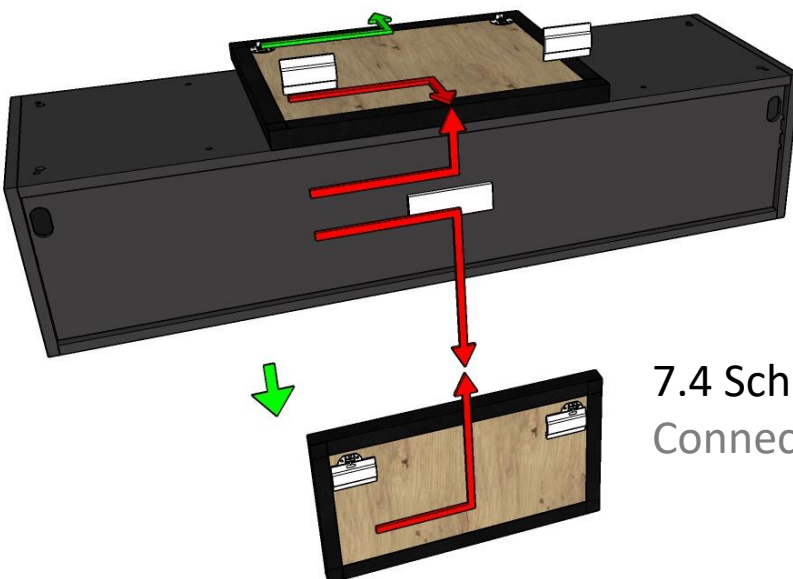

7.4 Schließen Sie die Kabel an.
Connect the wires.

7.5 Platzieren Sie das Teil gemäß den „Sicherheitsregeln“, die Sie auf Seite 7 finden.

Place the unit following the “Safety Rules” step, that you can find on page 7.

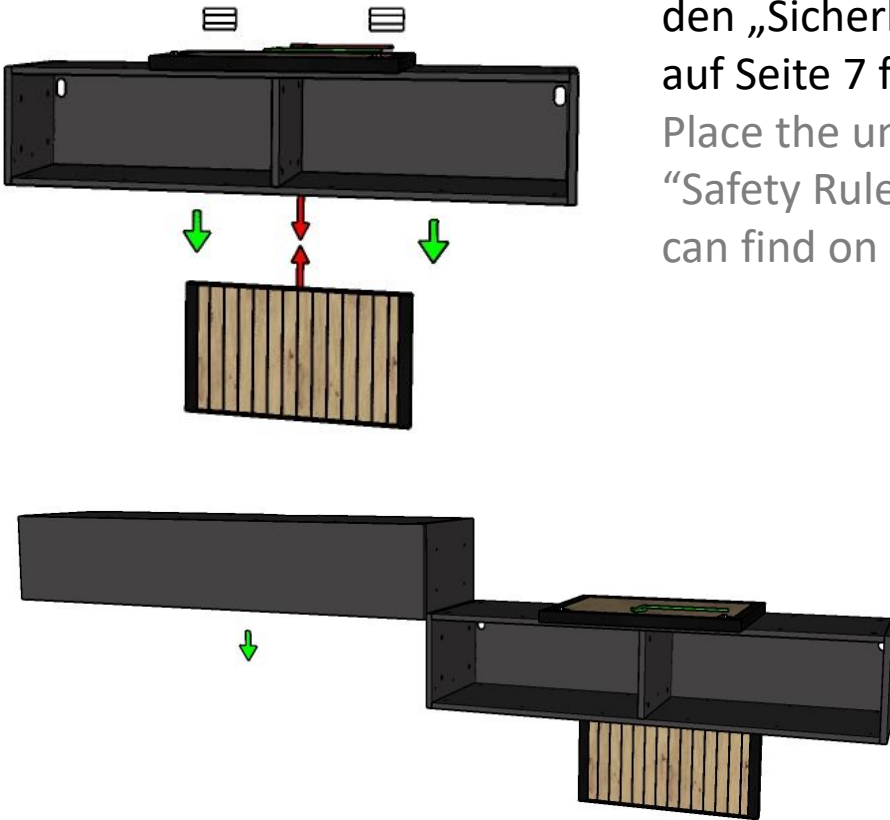

7.6 Platzieren Sie die Einheit gemäß den „Sicherheitsregeln“, die Sie auf Seite 7 finden. Führen Sie den Schritt „Modulvereinigung“ aus, den Sie auf Seite 3 finden. Place the unit following the “Safety Rules” step, that you can find in page 7. Do the “Module Union” step, that you can find in page 3.

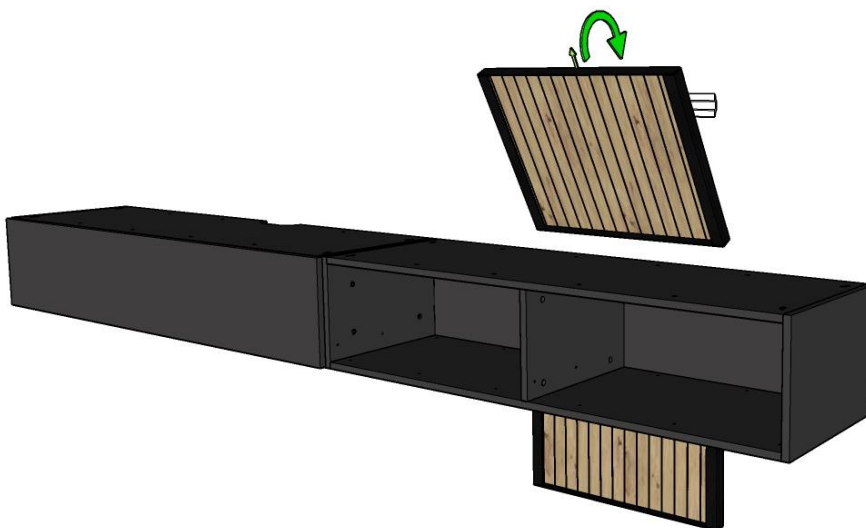

7.7 Platzieren Sie das Paneel.
Place the Panel.

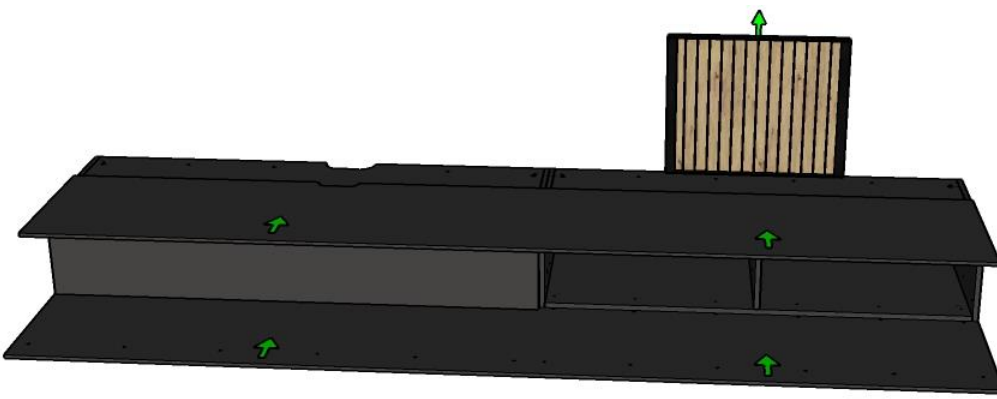

7.8 Platzieren Sie Ober- und Unterseite gemäß dem Schritt „Platzierung Oberseite und zusätzliche Seiten“, den Sie auf Seite 4 finden. Place the top and bottom following the step “Placement top and extra sides”, that you can find in page 4.

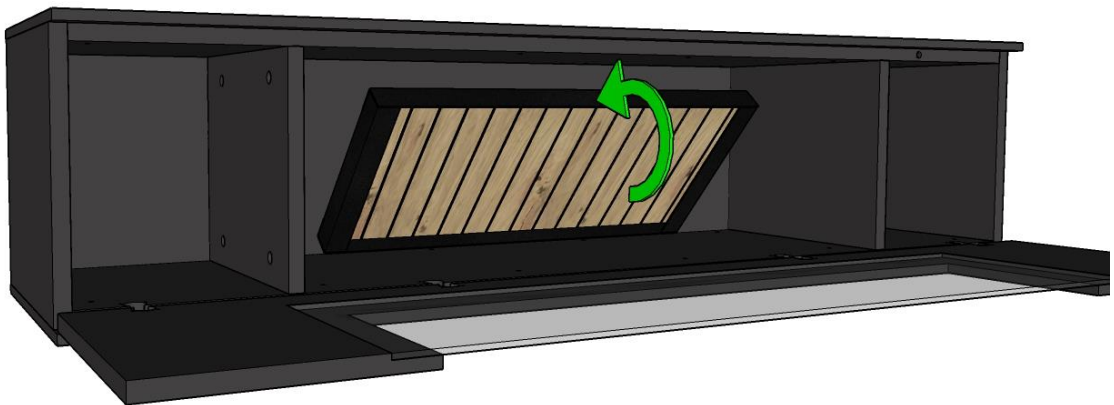
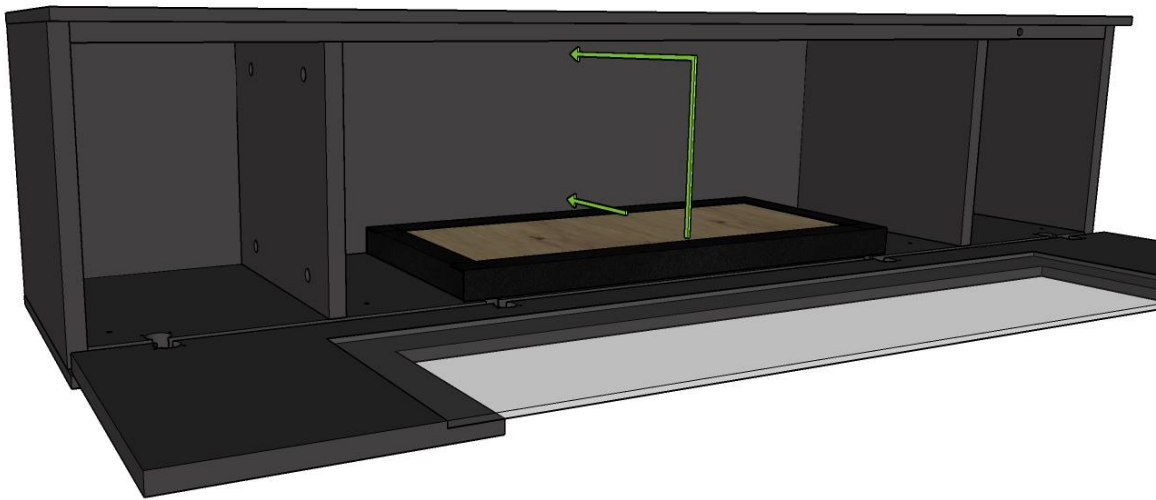

7.9 Führen Sie die elektrischen Leitungen durch die Löcher auf der Rückseite.

Platzieren Sie das LED-Panel

(Place the electrical wires through the holes in the back.

Place the LED panel)

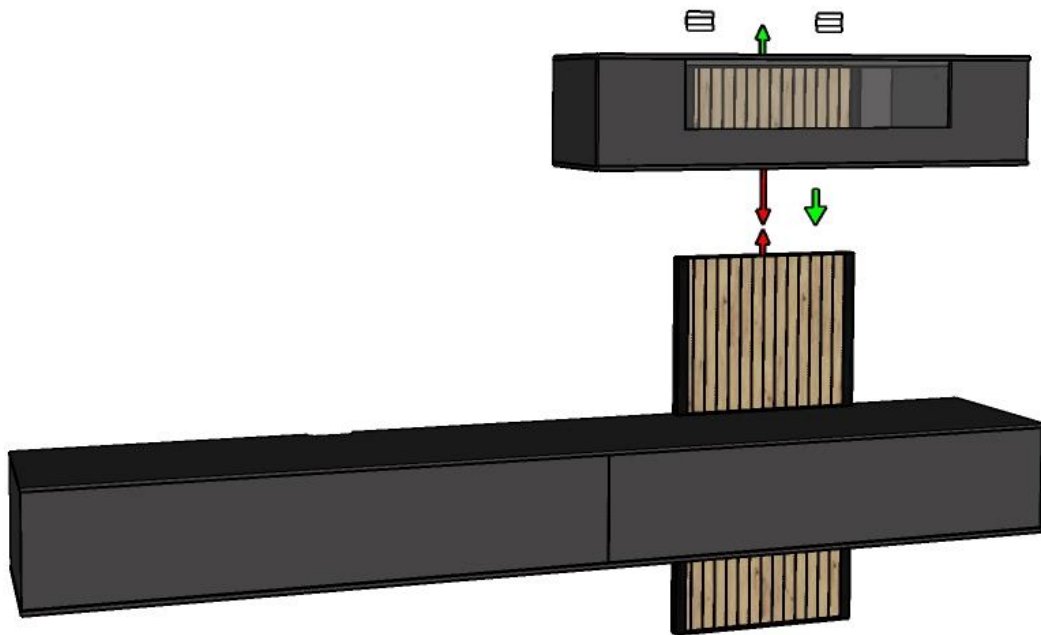

7.10 Schubladen platzieren

Einheit platzieren und elektrischen Anschluss vornehmen

Place the drawers

Place the unit and make the electrical connection

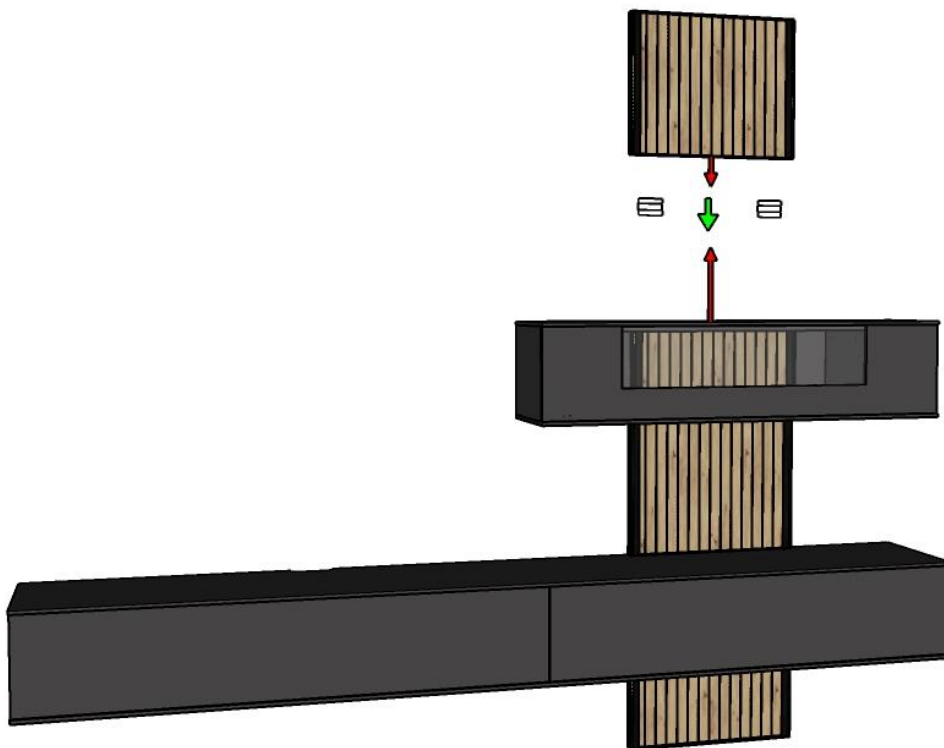

7.11 Platzieren Sie das Paneel und stellen Sie die elektrische Verbindung her.

Place the Panel and make the electrical connection.

7.12 Platzieren Sie das Regal
Place the shelf

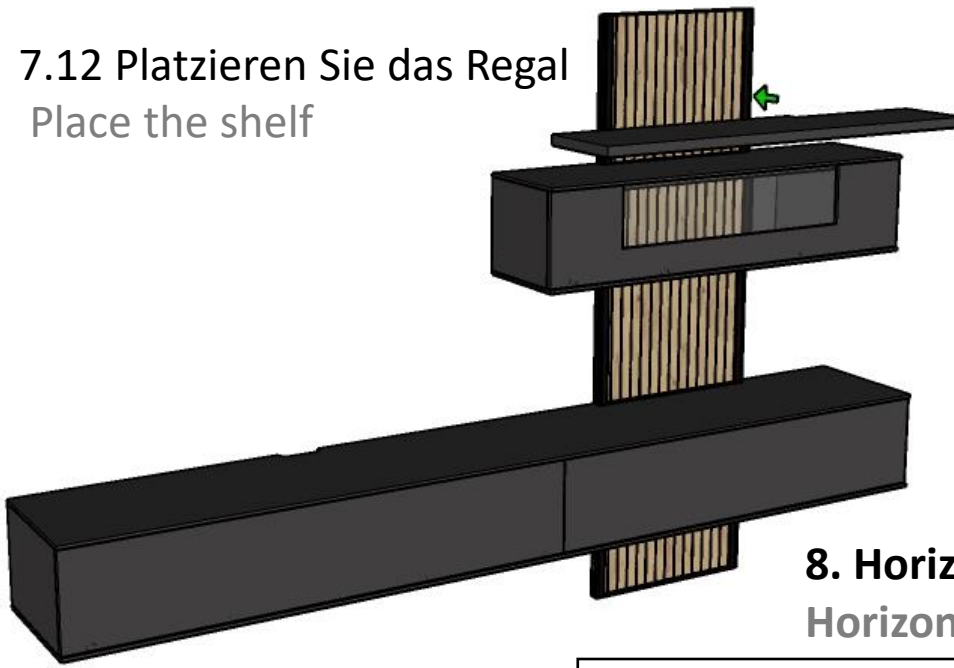

8. Horizontale Ausführung |
Horizontal version

8.1 Platzieren Sie die
Paneele und stellen Sie die
elektrische Verbindung her.
Place the Panels and make
the electrical connection.

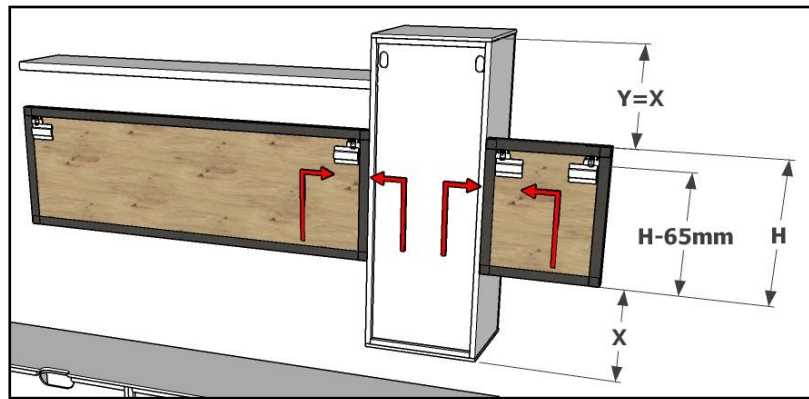

9. Vorschlag #4 | Compo N°4

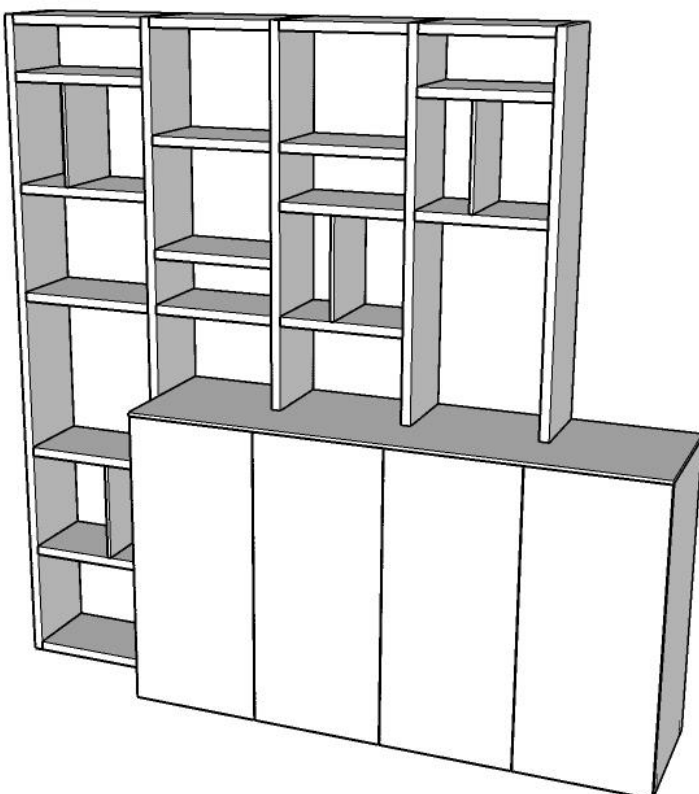

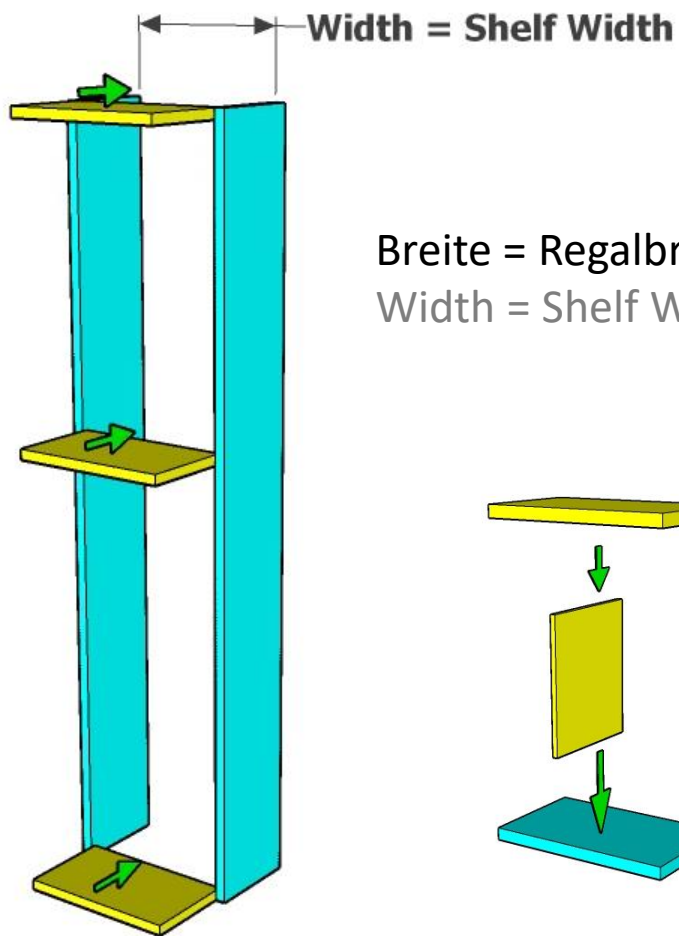

9.1 Platzierung der Seitenwände und Regale

Sides and shelves placement

Breite = Regalbreite
Width = Shelf Width

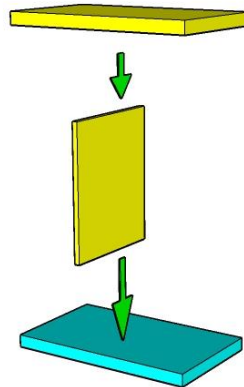

9.2 Fügen Sie die Regale zum Teiler hinzu

Add the shelves to the divider

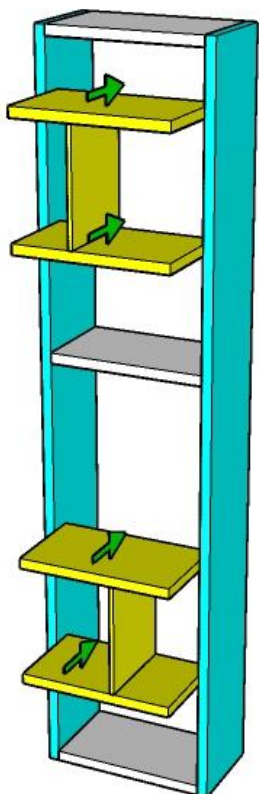

9.3 Platzieren Sie die Regale mit dem Trenner

Place the shelves with the divider

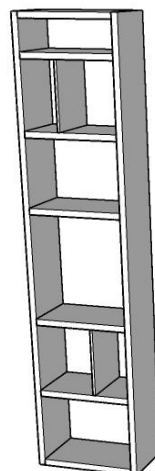

9.4 Führen Sie den Schritt „Modulvereinigung“ aus, den Sie auf Seite 3 finden. Do the “Module Union” step, that you can find in page 3.

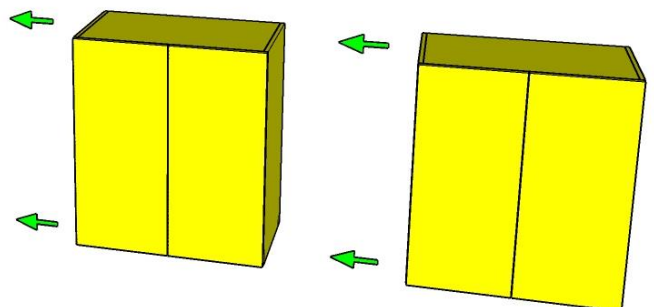

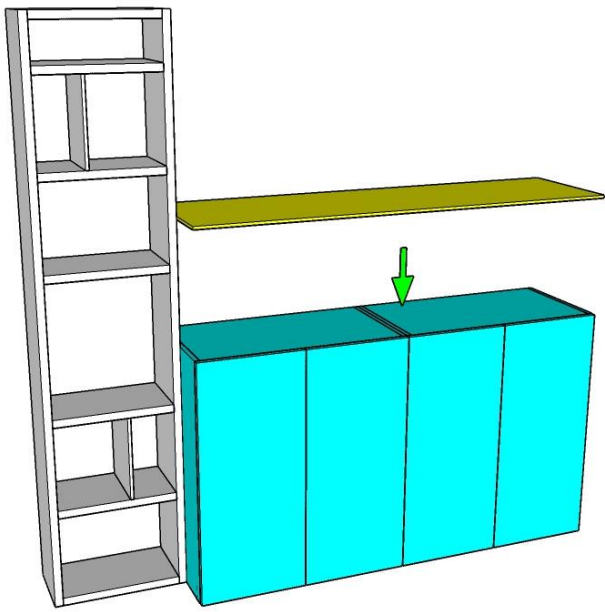

9.5 Platzieren Sie die Oberseite, indem Sie den Schritt „Platzierung der Oberseite und der zusätzlichen Seitenteile“ befolgen, den Sie auf Seite 4 finden.

Place the top following the step “Placement top and extra sides”, that you can find in page 4.

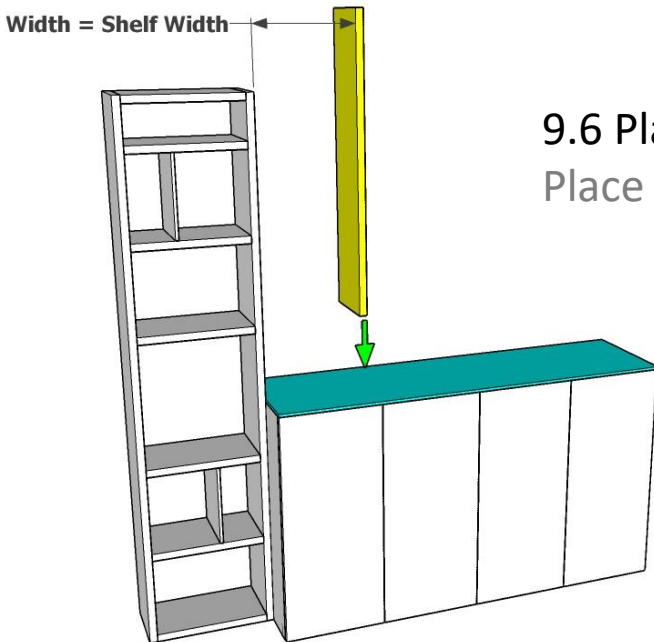

9.6 Platzieren Sie die Seite
Place the side

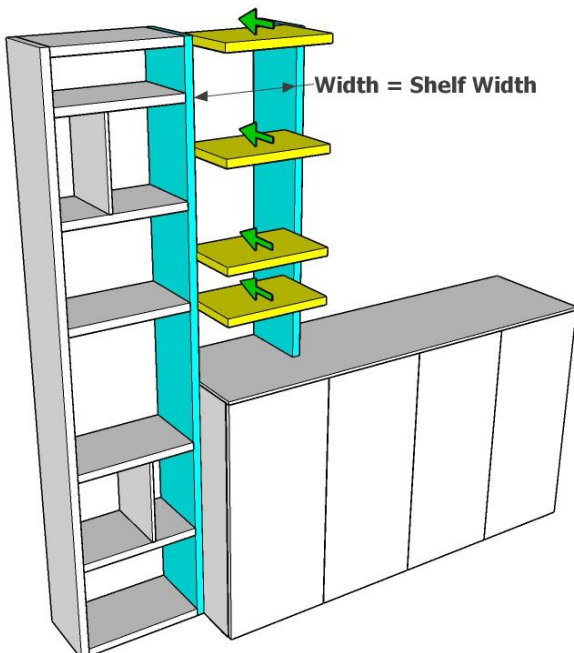

9.7 Platzieren Sie die Regale
Place the shelves

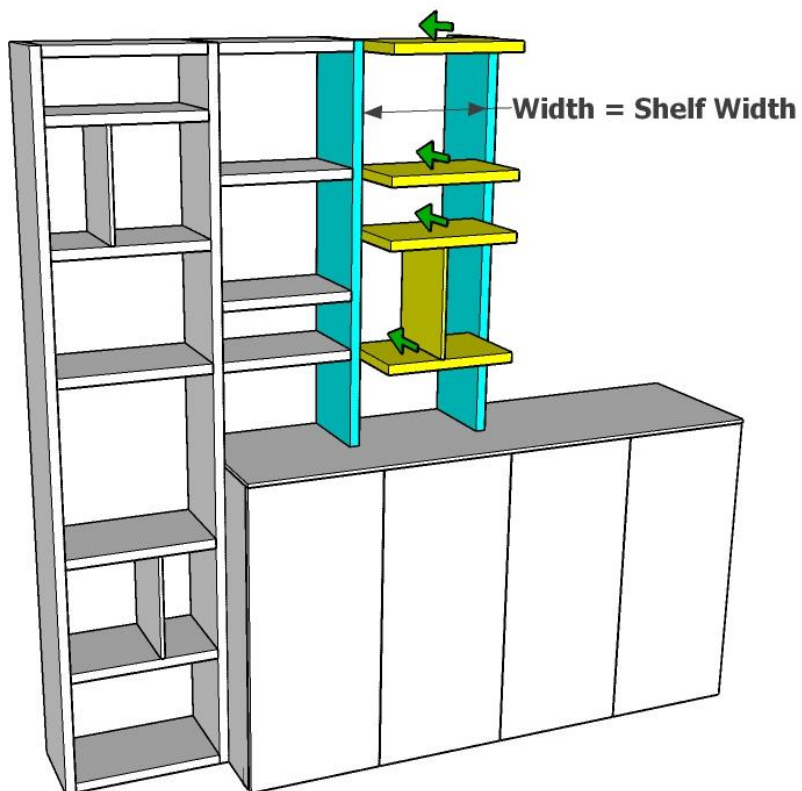
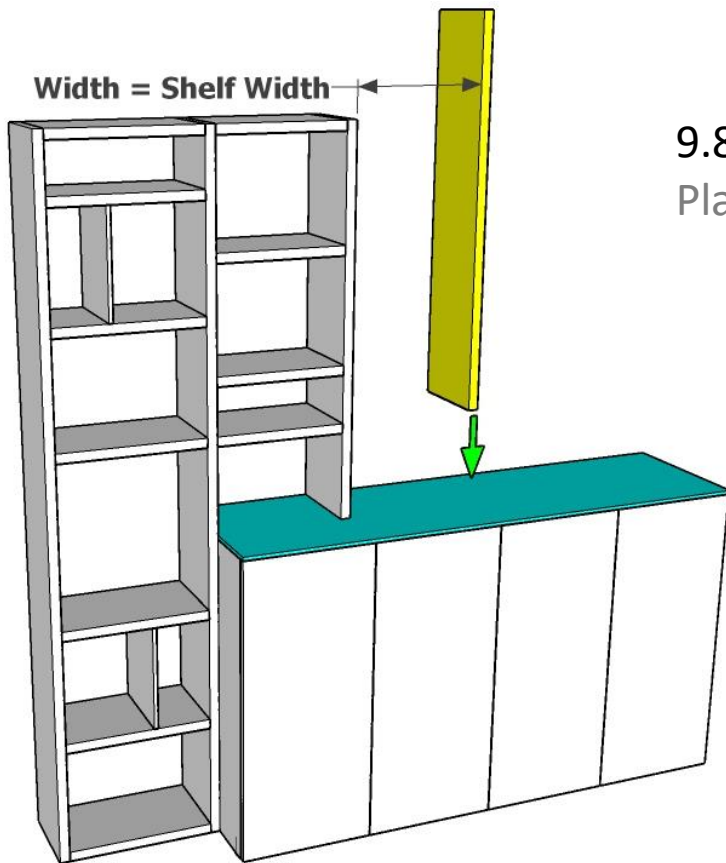

9.8 Platzieren Sie die Regale und die Regale mit dem Teiler
Place the shelves and the shelves with the divider

Width = Shelf Width

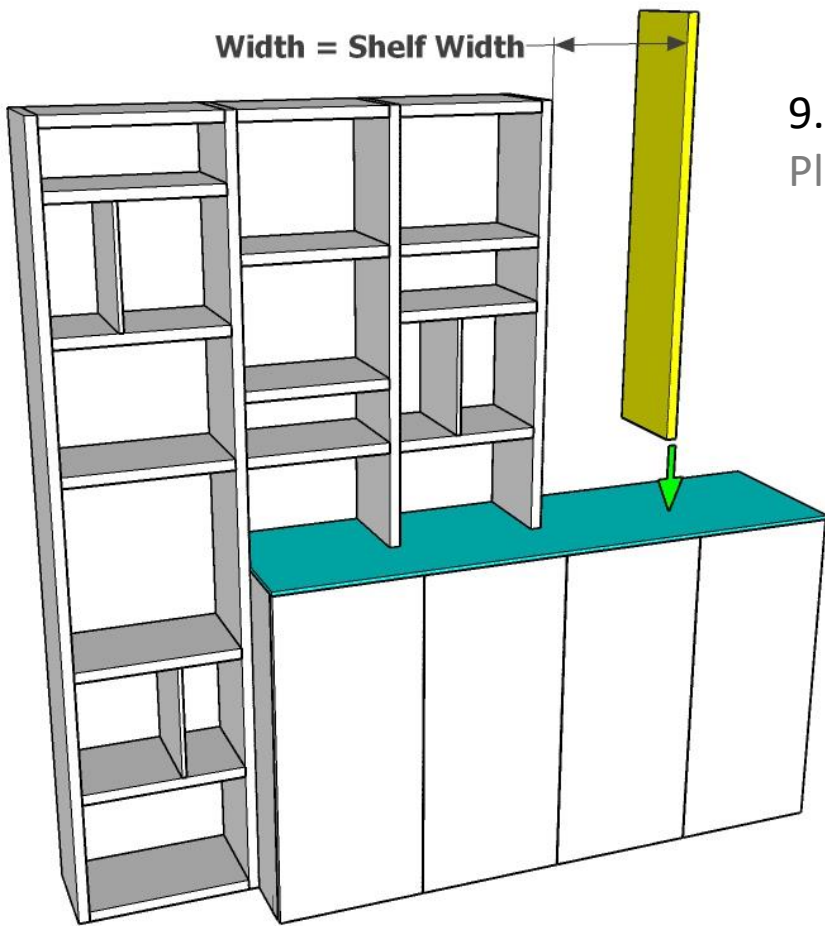

9.9 Platzieren Sie die Seite
Place the side

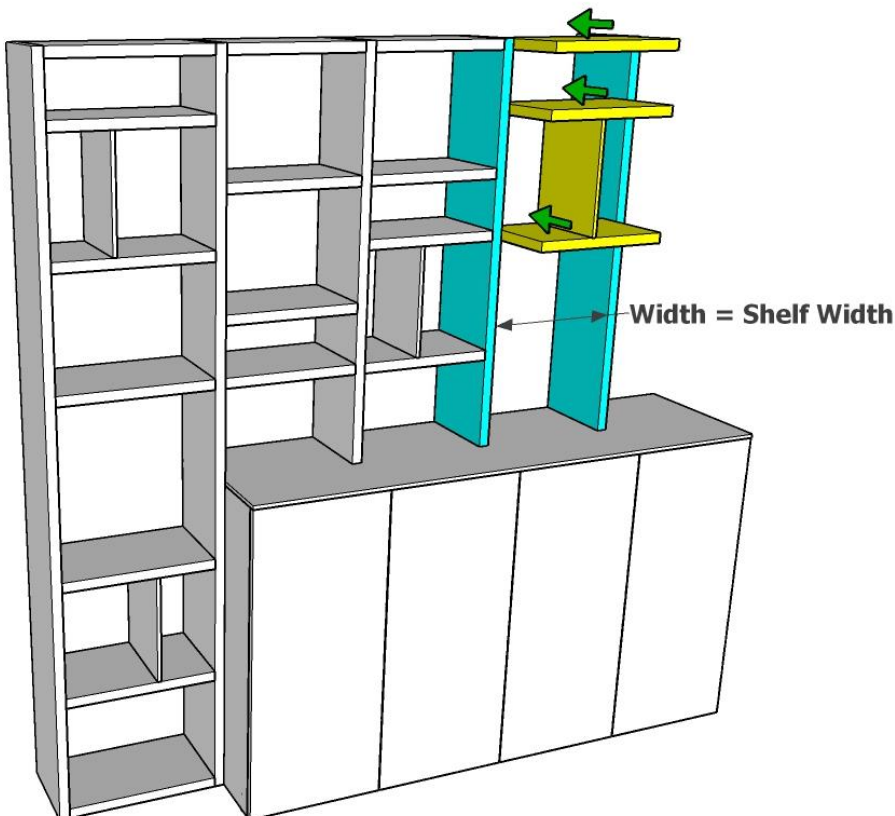

9.10 Platzieren Sie die Regale und die Regale mit dem Teiler
Place the shelves and the shelves with the divider

Fix the side to the wall

Fix the side to the wall

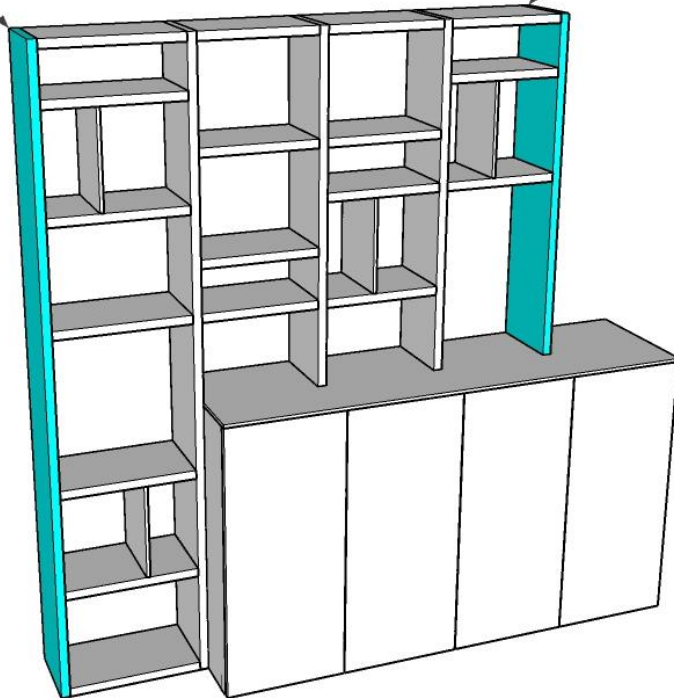

9.11 Befestigen Sie die Seiten an der Wand

Fix the sides to the wall

10. Höhenverstellbare Füße | Feet Leveling

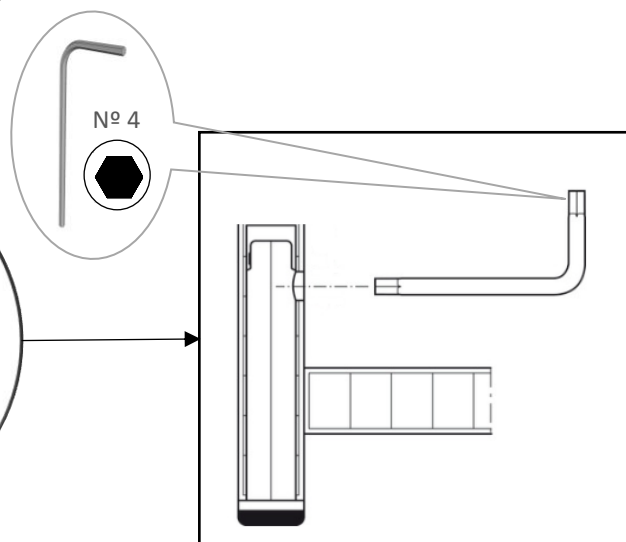
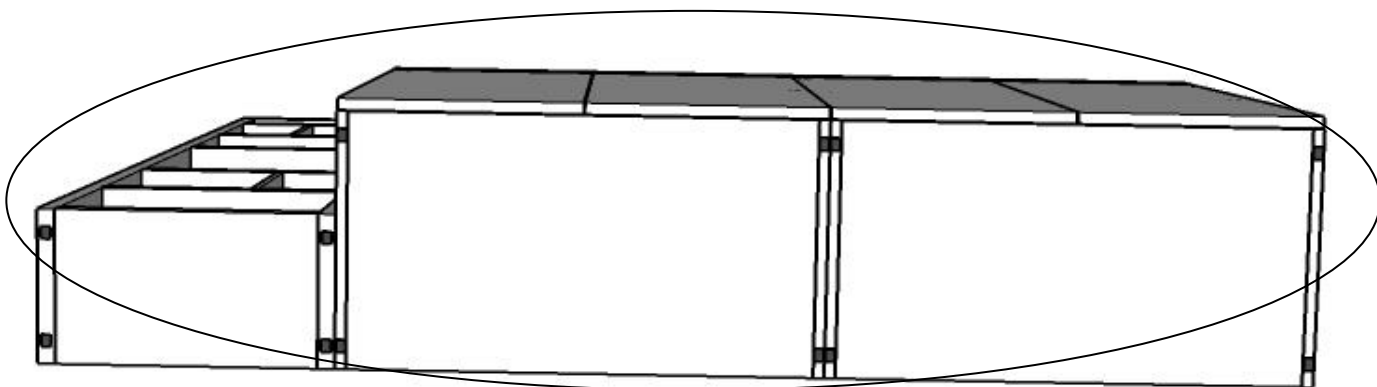

Nivellierer für
Möbel mit
Schubladen
Leveler for furniture
with drawers

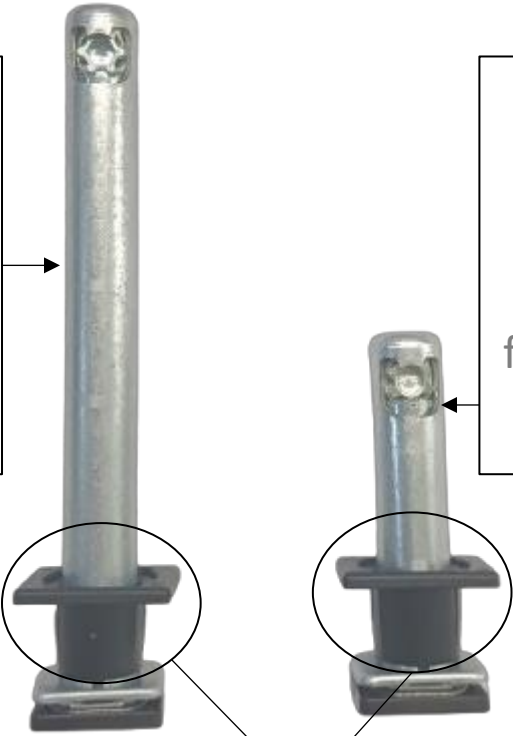

Nivellierer für
Möbel mit Türen
Levelers for
furniture with doors

Optionales Teil bei
Teppich
Optional part in case of
carpet



Inhaltsübersicht

Table of contents

1. Modulverbund	3
(Module Union)	
2. Platzierung Abdeckplatten und zusätzliche Seiten	4
(Placement top and extra sides)	
3. Traverse einlegen	5
(Place reinforcement bar)	
4. Füße platzieren	5
(Place feet)	
5. Sockelleiste anbringen	6
(Place baseboard)	
6. Sicherheitsvorschriften	7
(Safety Rules)	
7. Paneel montage	9
(Smooth/grooved panel mounting)	
8. Horizontale Ausführung	13
(Horizontal version)	
9. Vorschlag #4	13
(Compo N ^o 4)	
10. Höhenverstellbare Füße	18
(Feet Leveling)	