

## Originalbetriebsanleitung

(Stand 10/2025)

Fernsehsessel mit motorischer Verstellung

Modell: Calvi  
Artikelnummer: 2141138

Bitte lesen Sie diese Anleitung unbedingt vor dem erstmaligen Gebrauch sorgfältig durch und bewahren Sie diese auf.



## Inhaltsverzeichnis

1. Wichtige Hinweise .....	3-4
1.1 Allgemeine Hinweise .....	3
1.2 Symbole und Erklärungen .....	3-4
2. Allgemeine Sicherheitshinweise .....	5-6
2.1 Bestimmungsgemäße Verwendung .....	5
2.2 Gefahren im Umgang mit Ihrem Polstermöbel .....	5
2.3 Symbole und Hinweise an Polstermöbeln oder deren Verpackung.....	6
3. Sicherheitshinweise bei unsachgemäßer Nutzung .....	6-8
3.1 Sicherheitshinweise für Polstermöbel mit elektrischen Funktionen .....	7-8
4. Transport und Aufbau.....	9-10
4.1 Transport .....	9
4.2 Auspacken Ihres Polstermöbels .....	9
4.3 Aufstellen Ihres Polstermöbels.....	9
4.3.1 Montageanleitung .....	9
4.3.2 Aufstellort.....	9-10
4.3.3 Hinweis bei elektrifizierten Polstermöbeln .....	10
5. Entsorgung.....	10
5.1 Allgemein.....	10
5.2 Entsorgung von Polstermöbeln mit elektrischen Funktionen .....	10
6. Pflegehinweise .....	11-12
6.1 Stoffe .....	11
6.2 Leder.....	12
7. Konformitätserklärung .....	13
8. Montageanleitung.....	14-17

# 1. Wichtige Hinweise

## 1.1 Allgemeine Hinweise

Wir gratulieren Ihnen zum Erwerb Ihres neuen Polstermöbels.

Die vorliegende Betriebsanleitung wurde von uns für unsere Polstermöbel verfasst und ist ein wichtiger Bestandteil für das von Ihnen erworbene Produkt. Darin enthalten sind wichtige Informationen für den Käufer und alle Benutzer des Produktes.





Bitte lesen Sie diese Anleitung unbedingt vor der Montage und dem erstmaligen Gebrauch sorgfältig durch und beachten Sie alle Informationen und Hinweise. Es ist wichtig, dass Sie diese Betriebsanleitung aufbewahren.



Mit einer sorgfältigen Nutzung des Polstermöbels und der Berücksichtigung aller Hinweise und Informationen gewährleisten Sie nicht nur Ihre Sicherheit, sondern auch eine lange Lebensdauer des Produkts.

Bitte prüfen Sie umgehend nach Erhalt Ihrer Ware, ob alle Teile vorhanden sind und ob Transportschäden vorliegen.

Bei Fragen wenden Sie sich bitte umgehend an Ihren Fachhändler.

## 1.2 Symbole und Erklärungen

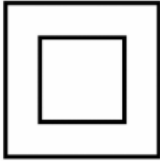
	<p>Bitte lesen Sie die Inhalte, die mit diesem Symbol gekennzeichnet sind, besonders aufmerksam durch! Hier kann es bei Nichtbeachtung zu Gefährdungen kommen!</p>
	<p>Das Produkt ist nur für den Innenraum geeignet!</p>
	<p>Vorsicht spannungsführende Teile! Wenn Sie in Kontakt mit spannungsführenden Teilen kommen, können Sie einen elektrischen Schlag erleiden!</p>
	<p>Bestätigung vom Hersteller, dass das Produkt den geltenden Vorschriften und Normen entspricht.</p>

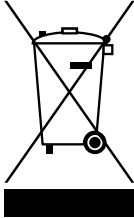
	<p>Geräte, die mit diesem Symbol gekennzeichnet sind, haben die Schutzklasse II.</p>
	<p>Fassen Sie nicht in den Innenraum des Polstermöbels oder in Spalten, Zwischenräume, etc. Sie können sich quetschen, einklemmen oder schneiden!</p>
	<p>Produkte, die mit diesem Symbol gekennzeichnet sind, dürfen nicht über den normalen Hausmüll entsorgt werden, sondern müssen getrennt gesammelt werden.</p>

## 2. Allgemeine Sicherheitshinweise

### 2.1 Bestimmungsgemäße Verwendung

Unsere Polstermöbel werden zur Nutzung im allgemeinen Wohnbereich produziert und sollten auch nur dort aufgestellt und genutzt werden. Auf keinen Fall sollten Sie unsere Polstermöbel in einem Nassbereich oder Außenbereich aufstellen oder nutzen.



Unsere Polstermöbel werden zur Nutzung für den privaten Gebrauch gefertigt und sind nicht zur gewerblichen Nutzung geeignet.

#### Nicht sachgemäße und/oder missbräuchliche Verwendung

Wir übernehmen keinerlei Haftung für Schäden, die entstehen, bei:

- nicht bestimmungsgemäßer Verwendung.
- Nichtbeachtung der Hinweise dieser Betriebsanleitung.

Der Benutzer trägt in diesen Fällen die alleinige Verantwortung.

#### Umbauten und/oder Veränderungen am Produkt

Bitte beachten Sie, dass Umbauten und/oder Veränderungen am Produkt nicht nur die Nutzung Ihres Produktes beeinflussen können, sondern sicherheitsrelevante Konsequenzen mit sich bringen können. Es sind keinerlei Umbauten und/oder Veränderungen erlaubt.



#### Hinweis:

Besonders möchten wir darauf hinweisen, dass ein Umbau und/oder eine Veränderung bei elektrifizierten Polstermöbeln die Nutzung beeinträchtigen können und/oder sicherheitsrelevante Konsequenzen zur Folge haben können.



#### Ersatzteile

Verwenden Sie auf keinen Fall Ersatzteile von Drittherstellern. Wir übernehmen in diesem Fall keinerlei Haftung.

### 2.2 Gefahren im Umgang mit Ihrem Polstermöbel





Die Betriebsanleitung ist die Grundlage für den sicheren Umgang mit Ihrem Polstermöbel. Die Beachtung der Hinweise und Informationen aus dieser Betriebsanleitung ist die Grundlage für den störungsfreien Betrieb dieses Polstermöbels. Jede nicht bestimmungsgemäße Nutzung kann zu Sach- oder Personenschäden führen.

Ein Polstermöbel ist kein Kinderspielzeug. Achten Sie darauf, dass Kinder oder Personen die mangels physischen, sensorischen und psychischen Fähigkeiten niemals Funktionen ausführen oder das Polstermöbel als Spielzeug bzw. als Spielplatz (z.B. als Karussell) verwenden.

## 2.3 Symbole und Hinweise an Polstermöbeln oder deren Verpackung

Alle Symbole, Warnungen und Sicherheitshinweise, die am Produkt und/oder auf der Verpackung angebracht sind und/oder in dieser Betriebsanleitung stehen, müssen unbedingt beachtet werden.

## 3. Sicherheitshinweise bei unsachgemäßer Nutzung





- Verwenden Sie das Polstermöbel nur wie in dieser Betriebsanleitung beschrieben.
- Das Polstermöbel ist schwer.  
Passen Sie auf, dass keine Körperteile unter den Sessel geraten. 
- Verwenden Sie das Polstermöbel nicht als Aufstiegshilfe, Leiterersatz oder Turngerät.  
Sie können sich schwer verletzen. 
- Lassen Sie Kinder nicht mit der Verpackung spielen.  
Sie können an der Folie ersticken oder sich an der Verpackung verletzen. 
- Das Polstermöbel ist kein Kinderspielzeug.  
Kinder können sich verletzen, wenn sie mit dem Sessel spielen, sich daran hochziehen oder darauf hüpfen. 
- Achten Sie darauf, dass niemand auf dem Polstermöbel herumspringt.
- Montieren Sie das Polstermöbel außerhalb der Reichweite von Kindern.
- Quetsch- und Schergefahr:  
Achten Sie darauf, dass sich während der Betätigung kein Körperteil in der Nähe des Mechanismus befindet.  
Kinder und Haustiere sollten sich nicht in der Nähe aufhalten. 
- Setzen Sie sich nicht auf Rücken- bzw. Armlehnen oder Funktionsteile.
- Wenn Sie Ihr Polstermöbel verschieben wollen, beachten Sie bitte alle Hinweise zum Transport und Aufbau. Beachten Sie, dass Ihr Polstermöbel schwer ist, verschieben Sie es nicht allein.

## 3.1. Sicherheitshinweise für Polstermöbel mit elektrischer Funktion

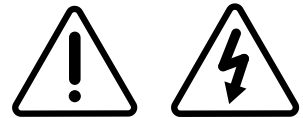
Bitte achten Sie darauf, dass sich im Aktionsradius Ihres Sessels keine Gegenstände oder Personen befinden, damit es zu keinen Personenschäden oder anderen Beschädigungen kommen kann.

- Technische Daten siehe Montageanleitung
- Vor jeder Benutzung sollten das Kabel und der Stecker auf eventuelle Beschädigungen überprüft werden. Benutzen Sie in diesem Fall das Polstermöbel auf keinen Fall weiter.
- **Achtung! Träger von Herzschrittmachern:**  
Träger von Herzschrittmachern sollten Ihren Arzt auf jeden Fall befragen, ob sie mit ihrem Herzschrittmacher das Polstermöbel aus gesundheitlicher Sicht unbedenklich nutzen dürfen.
- Lassen Sie das Kabel nicht herunterhängen!  
Kabel sollen so verlaufen, dass Kinder und Haustiere nicht daran ziehen oder hängen bleiben können.
- Legen Sie Kabel so, dass weder Kinder noch Haustiere sie erreichen und beschädigen können.
- Bitte achten Sie darauf, dass Kabel flach auf dem Boden verlaufen und keine Stolperfalle darstellen.
- Drehen oder rollen Sie den Sessel in angestecktem Zustand nicht. Das Kabel könnte sich sonst aufwickeln und reißen oder zu einer „Stolperfalle“ werden.
- Lassen Sie den Motor, das Netzkabel oder den Stecker im Schadensfall nur von sachkundigen und qualifizierten Personen ersetzen.
- Führen Sie auf keinen Fall Instandsetzungen oder Reparaturen selbst durch. Alle Instandsetzungen und Reparaturen müssen von autorisiertem, qualifiziertem und fachkundigem Personal durchgeführt werden. Zur Instandsetzung dürfen nur Teile verwendet werden, die den ursprünglichen Gerätedaten entsprechen.



- Ziehen Sie sofort den Netzstecker, wenn sich Rauch entwickelt, es verbrannt riecht oder Sie ungewohnte Geräusche hören. Nehmen Sie das Polstermöbel dann nicht mehr in Betrieb.
- 
- Achten Sie beim Reinigen darauf, dass kein Wasser ins Gehäuse gelangt. Motor, Kabel und Stecker sollten auf keinen Fall mit feuchten Händen angefasst werden.
  - Kabel und Stecker müssen unbedingt von heißen Flächen und offenem Feuer ferngehalten werden.
  - Ziehen Sie bitte immer den Netzstecker, bevor Sie Ihr Polstermöbel bewegen oder den Fußboden darunter (Standfläche) feucht reinigen!
  - Zu beachten bei Polstermöbeln mit Aufstehhilfe: Wenn der Sessel die Aufstehposition erreicht hat, besteht die Gefahr, über den Sesselfuß zu stolpern.
  - Ziehen Sie nicht an beweglichen Teilen (z.B. ausklappbare Beinauflage oder Funktionsteile).
  - Funktionsteile, Armlehnen und Kopfstützen sollten nie als Sitzplatz genutzt werden.
  - Bei Polstermöbeln mit Funktionen kann es fertigungsbedingt zu Zwischenräumen und Spalten kommen. Achten Sie darauf, dass Sie nie in Zwischenräume und Spalten Ihres Polstermöbels fassen.
- 
- Ein Polstermöbel ist kein Kinderspielzeug. Achten Sie darauf, dass Kinder niemals Funktionen ausführen oder das Polstermöbel als Spielzeug bzw. als Spielplatz (z.B. als Karussell) verwenden.
- 
- Achten Sie darauf, dass Sie Funktionen nur benutzen, wenn Sie sachgerecht im Polstermöbel sitzen!
- 
- Vor dem Aufstehen sollten alle Funktionen in die Grundstellung gebracht werden.
- 
- Bei Polstermöbeln mit Funktionen kann es im Funktionsbereich zu Knickfalten im Bezug kommen.
  - Durch die Nutzung der Funktionen kann es unter dem Möbel zu Metallabrieb kommen. Wir empfehlen den Abrieb regelmäßig zu entfernen und eine leicht zu reinigende Unterlage unter das Polstermöbel zu legen.

## 4. Transport und Aufbau

### 4.1 Transport

Bitte beachten Sie folgende Hinweise, wenn Sie Ihr Polstermöbel zum endgültigen Aufstellort transportieren:

- Sie sollten Ihr Polstermöbel nur in ordnungsgemäßer Originalverpackung transportieren.
- Ihr Polstermöbel ist schwer. Transportieren Sie es nicht allein, sondern nur mit zwei oder mehreren Personen.
- Heben Sie Ihr Polstermöbel vorsichtig an (Ausnahme: Polstermöbel mit Rollen). Greifen Sie das Polstermöbel dabei nicht an den Seitenteilen, an Funktionsteilen bzw. an den Kopf- und Fußteilen. Schieben oder ziehen Sie das Polstermöbel nicht.
- Achten Sie bei elektrifizierten Polstermöbeln immer darauf, dass Sie Kabel, Stecker, Trafo und Fernbedienungen beim Transport ausreichend gegen Beschädigung schützen. Prüfen Sie alle Teile vor der Inbetriebnahme auf Beschädigungen und lockere Teile und beachten alle Hinweise in dieser Betriebsanleitung zu elektrifizierten Polstermöbeln.

### 4.2 Auspacken Ihres Polstermöbels

- Entfernen Sie die Verpackung erst nach dem Transport zum endgültigen Aufstellort.
- Öffnen Sie die Verpackung nicht mit scharfen oder spitzen Gegenständen (Verwenden Sie auf keinen Fall Messer, Cuttermesser oder Scheren).

### 4.3 Aufstellen Ihres Polstermöbels

#### 4.3.1 Montageanleitung

Ist eine Montageanleitung dieser Betriebsanleitung angehängt oder dem Polstermöbel eine separate Montageanleitung beigelegt, beachten Sie unbedingt die Hinweise aus der Montageanleitung.

#### 4.3.2 Aufstellort

Bitte beachten Sie, dass Sie Ihr Polstermöbel an einem geeigneten Aufstellort platzieren.

- Es sollte unbedingt genügend Freiraum vorhanden sein, dass Sie sicher ein- und aussteigen können.
- Es sollte unbedingt nach allen Seiten genügend Freiraum vorhanden sein, damit Sie Ihre Funktionen uneingeschränkt bedienen und nutzen können.
- Beachten Sie bei nach außenstehenden Füßen und über das Polstermöbel abstehenden Teilen wie Armlehnen, dass genug Freiraum vorhanden ist, dass man nicht stolpert bzw. sich nicht stößt.
- Ihr Polstermöbel muss auf einem festen ebenen Untergrund stehen, sodass es eben und gerade ausgerichtet werden kann. Sie sollten das Polstermöbel z.B. nicht einseitig auf einen Teppich stellen.

- Sie sollten Ihr Polstermöbel nicht auf einen empfindlichen oder weichen Boden stellen. In diesem Fall sollten Sie Ihr Polstermöbel unbedingt auf eine geeignete Unterlage oder eine Bodenschutzmatte stellen. Beachten Sie auch hierbei, dass Ihr Polstermöbel nicht einseitig auf der Unterlage steht.
- Ihr Polstermöbel sollte vor direkter Licht- und Sonneneinstrahlung geschützt sein. Dadurch minimieren Sie das Verblässen des Bezugsmaterials.
- Ihr Polstermöbel sollte vor intensiver Wärmeeinwirkung geschützt sein. Dadurch minimieren Sie das Verblässen des Bezugsmaterials.
- Es sollte unbedingt nach allen Seiten genügend Freiraum vorhanden sein, damit für ausreichende Luftzirkulation gesorgt ist.
- Ihr Polstermöbel ist bei normalem Wohnklima optimal einsetzbar. Eine zu hohe Luftfeuchtigkeit kann zu Beschädigungen am Bezug und Schimmelbildung führen. Eine zu geringe Luftfeuchtigkeit kann zu trockenem und porösem Leder führen.

### 4.3.3 Hinweis bei elektrifizierten Polstermöbeln

Achten Sie bei elektrifizierten Polstermöbeln immer darauf, dass Sie Kabel, Stecker, Trafo und Fernbedienungen beim Aufstellen ausreichend gegen Beschädigung schützen. Prüfen Sie die Teile vor der Inbetriebnahme auf Beschädigungen und beachten alle Hinweise in dieser Betriebsanleitung zu elektrifizierten Polstermöbeln.

## 5. Entsorgung

### 5.1 Allgemein

Ziehen Sie zur Vorbereitung der Entsorgung den Netzstecker.  
Entsorgen Sie die Materialien sortenrein voneinander und getrennt in den vorgesehenen Sammel-systemen. Sondermüll muss unbedingt separat entsorgt werden.

### 5.2 Entsorgung von Polstermöbeln mit elektrischen Funktionen

Polstermöbel, die unter das ElektroG fallen, sind mit dem Symbol der „durchgestrichenen Mülltonne mit Balken“ (siehe Abbildung) gekennzeichnet und unter folgender WEEE-Nr. DE 46396220 bei der Stiftung ear registriert.

Diese Produkte sind über Sammelstellen für Elektrogeräte zu entsorgen. Die Abgabe ist kostenfrei. Sammelstellen befinden sich in jeder Kommune.

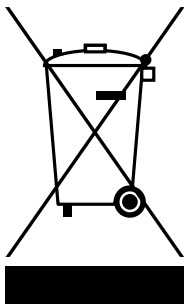

## 6. Pflegehinweise

Durch eine regelmäßige Pflege Ihrer Polstermöbel können Sie die Lebensdauer verlängern.

### 6.1 Stoffe

- Bürsten Sie Ihr Polstermöbel regelmäßig mit einer weichen Naturbürste ab oder saugen Sie es regelmäßig mit einer Polster-Reinigungsdüse ab.
- Tupfen Sie flüssige Verschmutzungen schnell und mit einem saugfähigen Tuch ab. Bitte reiben Sie nicht, da sie die Verschmutzung ansonsten tiefer in das Gewebe drücken.
- Reinigen Sie Verschmutzung mit abgekochtem Wasser, Neutralseife und einem sauberen weichen Schwamm. Bitte verwenden Sie auf keinen Fall heißes Wasser. Das abgekochte Wasser sollte lauwarm sein.
- Verwenden Sie auf keinen Fall chemische Reinigungsmittel, wie z. B. Aceton, Alkohol, Säuren oder Reinigungsbenzin. Ansonsten besteht die Gefahr, dass sich die Farben der Stoffe verändern.
- Reinigen Sie immer die ganze Fläche. Ansonsten kann es sein, dass bei Polstermöbeln, die schon länger in Benutzung sind, die besonders intensiv gepflegte Stelle etwas heller wird. Reinigen Sie immer großflächig.
- Lassen Sie Ihr Polstermöbel nach der Reinigung trocknen und setzen sich auf keinen Fall auf noch feuchte Stellen. Ansonsten kann ein sogenannter Sitzspiegel entstehen.
- Lassen Sie Ihr Polstermöbel nach der Reinigung bei Zimmertemperatur trocknen und trocknen Sie nicht mit Warmluft (z.B. Föhn).
- Verwenden Sie zur Reinigung Ihres Polstermöbels keine Dampfreiniger oder Bügeleisen.
- Bei hellen Bezügen können Verfärbungen durch nicht farbechte Textilien der Bekleidung des Benutzers entstehen (z.B. Jeans). Sollte das passieren, handelt es sich um einen Mangel des Bekleidungsstoffes und liegt nicht am Bezug Ihres Polstermöbels.

## 6.2 Leder

Jedes Leder ist ein einmaliges Naturprodukt. Jedes Leder hat individuelle Naturmerkmale und ist auch durch Form, Struktur und Farbe einmalig. Kleine Narben, Zeckenbisse, Unterschiede in der Haptik und Farbunterschiede sind kein Makel Ihres Leders, sondern machen es zu einem einmaligen Naturprodukt.

- Tupfen Sie flüssige Verschmutzungen umgehend mit einem saugfähigen Tuch ab.
- Verwenden Sie zur Pflege und Reinigung ausschließlich destilliertes oder abgekochtes Wasser.
- Wir empfehlen Ihr Polstermöbel wöchentlich mit einem feuchten Tuch abzuwischen. So entfernen Sie Verunreinigungen wie Staub und verhindern, dass sich diese in das Leder einarbeiten.
- Verwenden Sie auf keinen Fall chemische Reinigungsmittel, wie z. B. Aceton, Alkohol, Säuren oder Reinigungsbenzin. Ansonsten besteht die Gefahr, dass sich die Farben der Stoffe verändern.
- Bei hellen Bezügen können Verfärbungen durch nicht farbechte Textilien der Bekleidung des Benutzers entstehen (z.B. Jeans). Sollte das passieren, handelt es sich um einen Mangel des Bekleidungsstoffes und liegt nicht am Bezug Ihres Polstermöbels.

## 7. Konformitätserklärung

### **EU Konformitätserklärung** *EU Declaration of Conformity*

**Wir, die Firma**  
*We, the company*

**ATLAS-Einrichtungs-Einkauf GmbH**  
Liebigstr. 18  
86316 Friedberg  
GERMANY

**erklären in alleiniger Verantwortung, dass das weiter unten genannte Produkt**  
*declare under our sole responsibility that the following product*

Geräteart/*type of product*: Polstergarnitur mit elektrischen Funktionen

Modell <i>Model</i>	Artikelnummer <i>article-no</i>
Calvi	2141138

**die grundlegenden Anforderungen der aufgeführten EU-Richtlinien erfüllt:**  
*meets the essential requirements of the following EU-Directives:*

Maschinenrichtlinie 2006/42/EG; *Safety of machinery directive 2006/42/EC*  
RoHS-Richtlinie 2011/65/EU; *RoHS directive 2011/65/EU*  
EMV-Richtlinie 2014/30/EU; *EMC directive 2014/30/EU*

angewandte Standards und Verordnungen/*applied standards and regulations:*

EN 55014-1:2021  
EN 55014-2:2021  
EN 61000-3-2:2019  
EN 61000-3-3:2013

EN 12520:2024  
EN 60335-1:2012

EN IEC 63000:2018  
EN ISO 12100:2011

Friedberg, 14.08.2024  
Ort, Datum / *place, date*

  
Armin Weigand / Leitung Einkauf

## 8. Montageanleitung

### 8.1 Allgemeine Informationen

Maximale Belastbarkeit: 110 kg

### 8.2 Beschreibung der Funktionen



- Elektrische Rückenverstellung
- Elektrische Fußstütze
- Manuelle Kopfstützenverstellung

### 8.3 Technische Daten

- AC/DC Adapter
- Input: 100-240V ~ 50-60Hz 2A
- Output: 29V == 3A
- Schutzklasse IP20

### 8.4 Montage

**Achtung: Sie benötigen 2 Personen, um den Sessel zu montieren.**

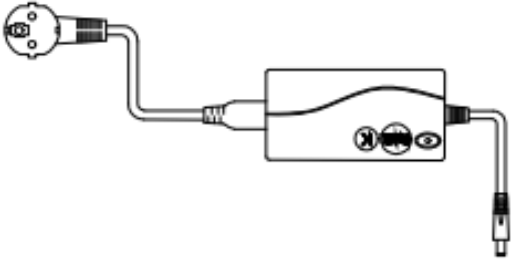
Teileliste	
<p><b>A</b></p>  <p style="text-align: right;">1x</p>	<p><b>B</b></p>  <p style="text-align: right;">1x</p>
<p><b>C</b></p>  <p style="text-align: right;">1x</p>	<p><b>D</b></p>  <p style="text-align: right;">1x</p>

Schritt 1

Stecken Sie das Drehgelenk (A) in das mittige Loch des Fußkreuzes (B).

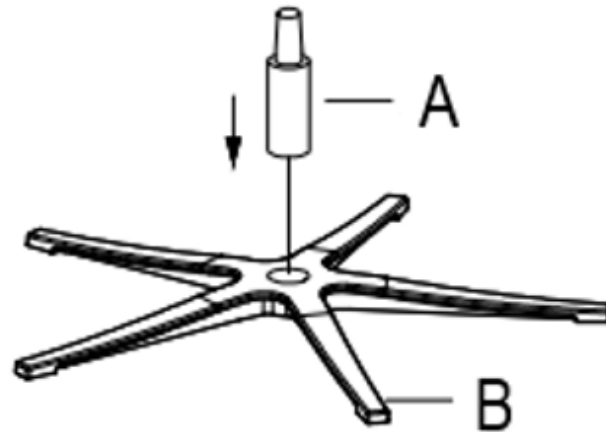

Schritt 2

Stecken Sie die Sitzeinheit (C) mit dem untenliegenden Loch auf das Drehgelenk (A).

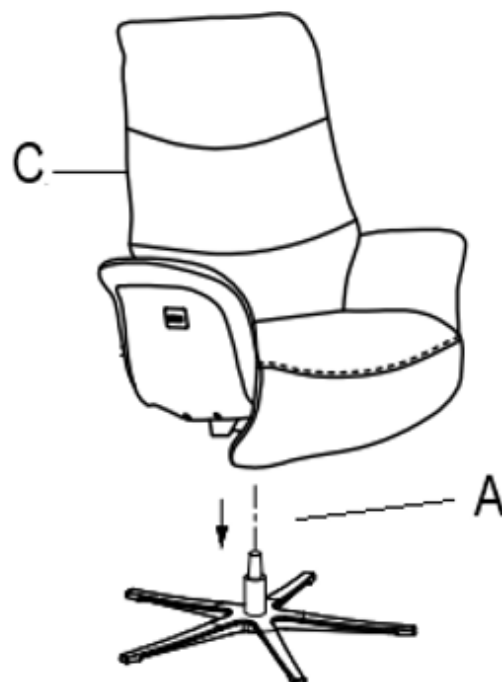

Schritt 3

Verbinden Sie das Kabel, welches sich außen an der Sitzeinheit (C) befindet mit dem Netzstecker und Trafo (D) und schließen Sie es an das Stromnetz an. Setzen Sie sich danach mehrmals in den Sessel, damit alle Steckverbindungen korrekt ineinander fassen.

**ACHTUNG:** das Kabel darf nicht unter Zugbelastung stehen!

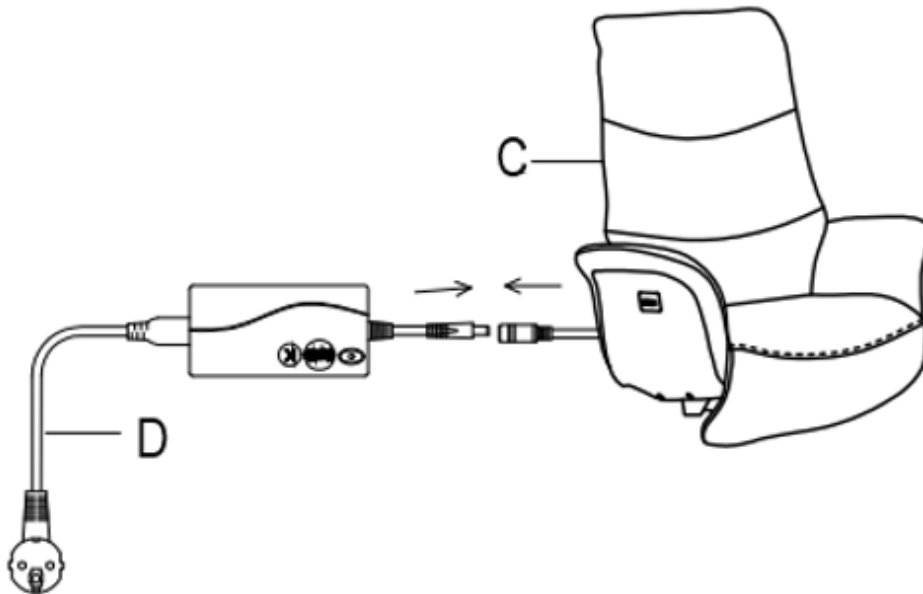

## 8.5 Bedienungselement

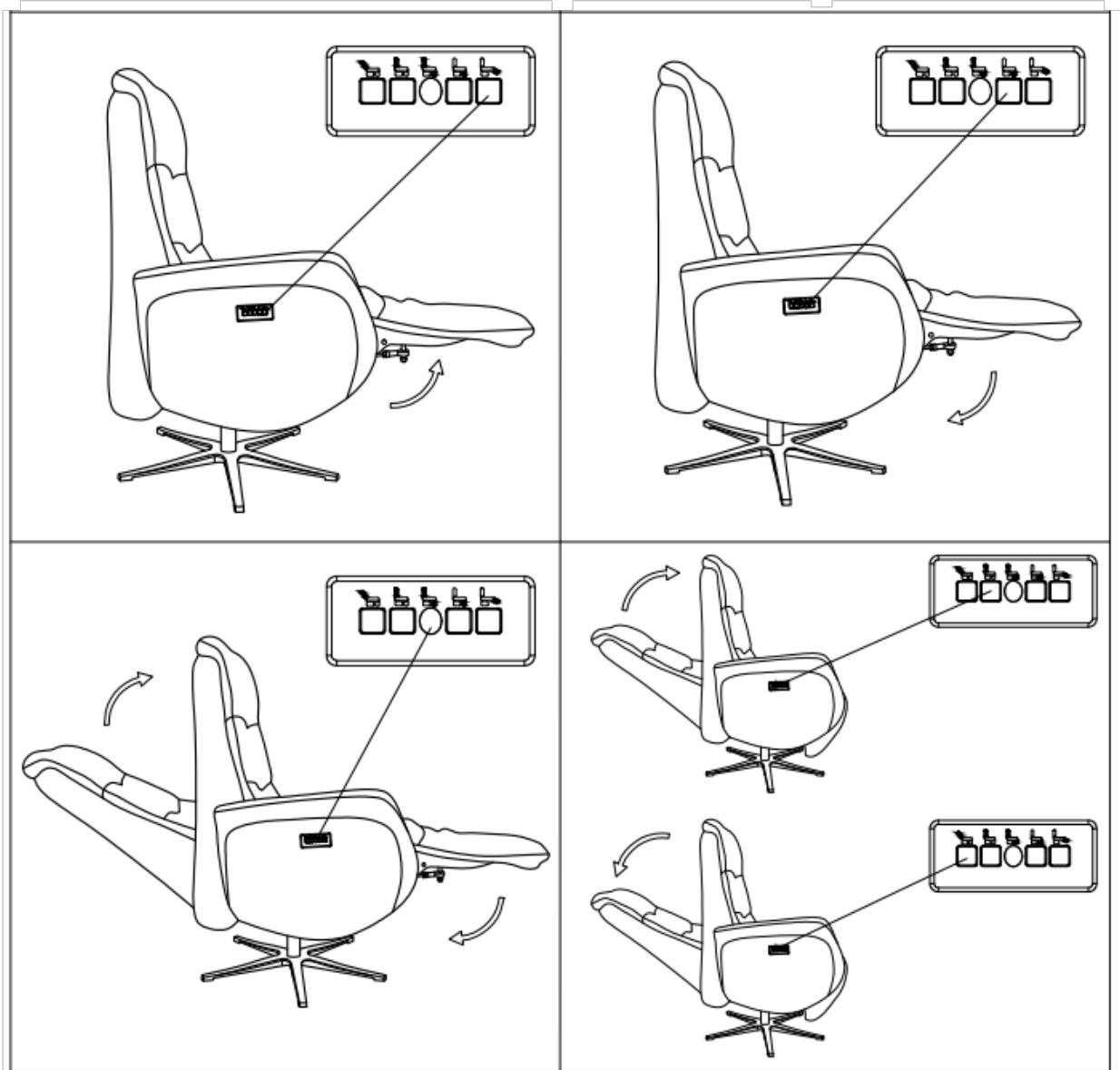

1. Fußstütze, in die gewünschte Position anheben
2. Fußstütze, zurück in die Ausgangsposition
3. Recliner – Liegeposition
4. Rückenlehne, Rückkehr in aufrechte Position
5. Rückenlehne, verstellbar in die gewünschte Position