

CLARTE



- PL Instrukcja montażu
- D Montageanleitung
- GB Mounting instructions
- F Instruction de montage
- I Istruzione di montaggio
- E Instrucciones de montaje
- DK Montageanleitung
- S Monteringsinstruktion

- LT Montavimo instrukcija.
- N Montasjeveiledning
- FIN Asennusohje
- NL Montageaanwijzing
- CZ Návod k montáži
- SK Návod na použitie
- SLO Montazno navodilo
- SRB Упутство за инсталацију

- H Szerelési utasítás
- RO Instrucțiunile de montaj
- P Instruções de montagem
- TR Montaj talimatı
- LV Montāžas instrukcija
- BG Ръководство за монтаж
- RUS Инструкция по монтажу
- GR Συναρμολογήσις

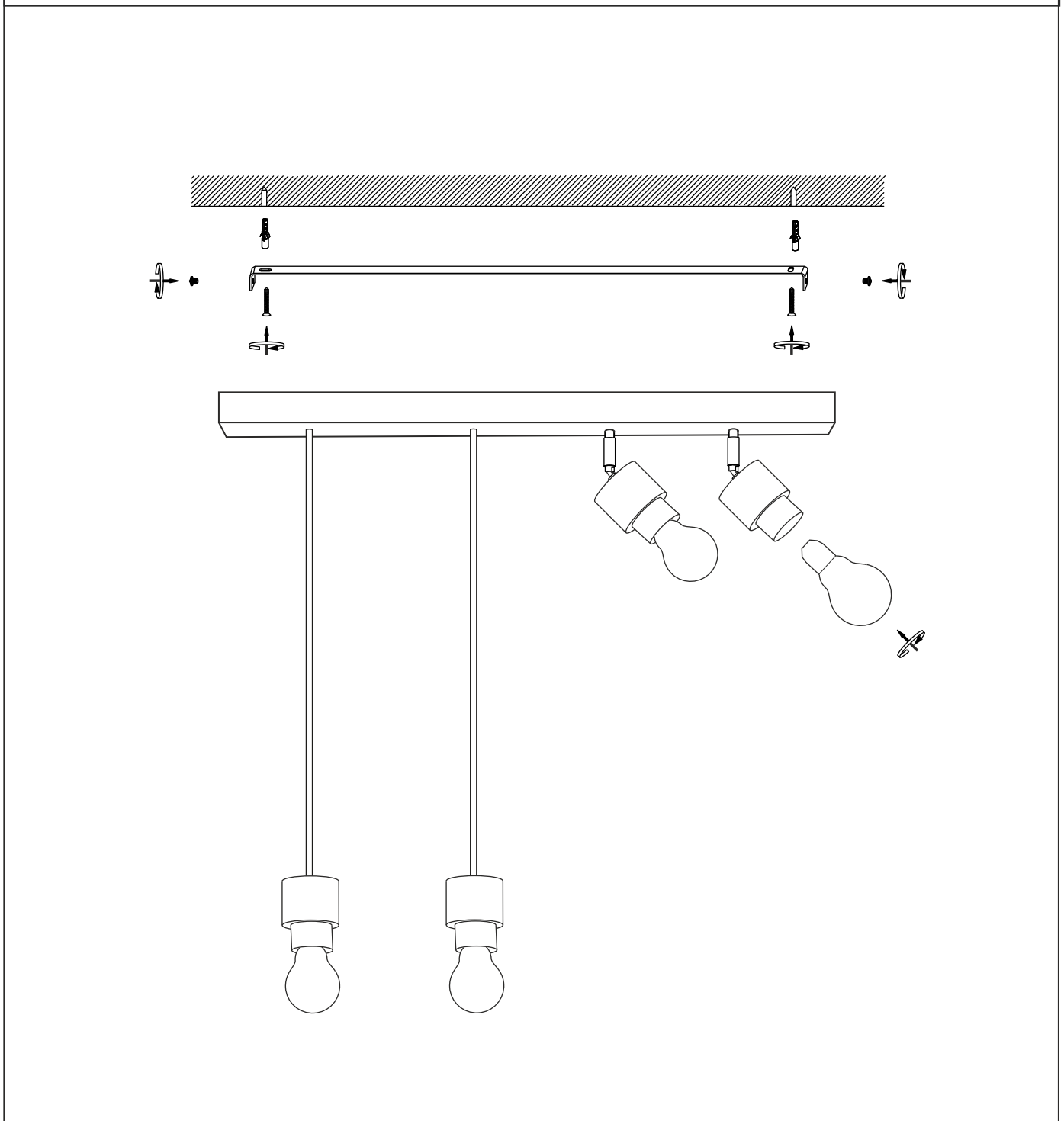
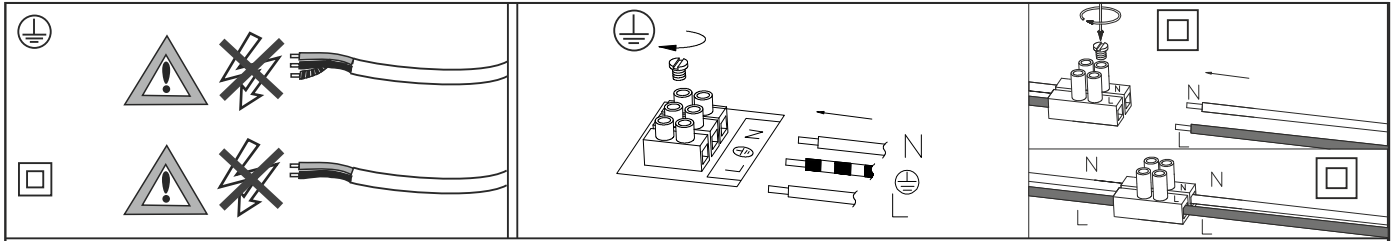

PL Instrukcja montażu oprawy oświetleniowej.

1. Bezpieczeństwo podczas montażu i eksploatacji / Przed instalacją lub uruchomieniem produktu proszę przeczytać dokładnie poniższe informacje. Instrukcję należy przechowywać do późniejszego wykorzystania.
2. Parametry techniczne są umieszczone na etykiecie cechującej umieszczonej na oprawie oświetleniowej.
3. Oprawy oświetleniowe może instalować tylko elektryk z odpowiednimi uprawnieniami, stosując się do aktualnie obowiązujących przepisów dotyczących wykonania instalacji elektrycznej.
4. Producent nie ponosi odpowiedzialności za zranienia lub uszkodzenia będące skutkiem niewłaściwego postępowania się oprawą oświetleniową.
5. Uwaga! Przewód zasilający, który należy podłączyć przy montażu nie może być pod napięciem. - Przed rozpoczęciem prac montażowych należy wyłączyć przewód sieciowy, skrzynkę bezpiecznikową lub wykręcić bezpieczniki. Wyłącznik powinien być ustawiony w pozycji "OFF" lub „0”. Należy sprawdzić brak napięcia za pomocą próbnika napięcia.
6. Lampa przeznaczona jest do montażu na powierzchniach normalnie palnych.
7. Oprawę zamontować do powierzchni montażowej typu beton, cegła pełna za pomocą dołączonych wkrętów i kołków rozporowych. W przypadku innej powierzchni montażowej należy użyć wkręty i kołki rozporowe odpowiednie do danego podłoża. W przypadku, gdy oprawa oświetleniowa ma mocowanie typu hak, należy oprawę zawiesić na odpowiednio przygotowanym mocowaniu z uwzględnieniem rodzaju powierzchni montażowej i wagi oprawy oświetleniowej wraz ze źródłami światła.
8. Na przewody przyłączeniowe nałożyć dołączone do oprawy koszulki termoizolacyjne.
9. Upewnić się, że klosze zostały prawidłowo zamontowane.
10. Nie należy montować lampy na wilgotnym podłożu, ani też na podłożu przewodzącym prąd.
11. Należy zamontować dołączone pokrywy na elementy, które będą pod napięciem, takie jak kostki elektryczne, przewody wewnętrzne. Należy się upewnić, że przewody nie zostały uszkodzone podczas montażu.
12. Uwaga! Elementy konstrukcji oprawy oświetleniowej oraz elementy świecące mogą w czasie eksploatacji osiągać temperaturę przekraczającą 180°C.
13. Nie dotykać opraw oświetleniowych i źródeł światła podczas pracy, a także po jej skończeniu aż do czasu ostygnięcia.
14. Przed wymianą źródeł światła, np. żarówek należy zwrócić uwagę na to, że muszą być one najpierw ochłodzone. Uwaga! Przed podłączeniem lampy należy wyłączyć zasilania. Wyłączyć bezpieczniki, ewentualnie wykręcić je.
15. Wadliwe źródła światła mogą być wymienione jedynie na takie zgodne z oznaczeniem na oprawie oświetleniowej (patrz etykiety)
16. Stosować żarówki o mocy nie większej od podanej na etykiecie cechującej.
17. Regulacji i zmian ustawienia oprawy oświetleniowej można dokonywać dopiero po jej ostygnięciu.
18. Czyścić tylko obudowę oprawy. Nie dopuścić do tego, aby woda lub wilgoć dostała się do styków lub do części doprowadzających prąd.

Wyjaśnienia:

Uwaga! Tylko symbole widoczne na etykiecie cechującej dotyczą danej oprawy oświetleniowej.



- Oprawa nie nadaje się do przykrywania materiałem termoizolacyjnym.



- I klasa ochronności - ochrona przed porażeniem prądem elektrycznym polega na zastosowaniu izolacji podstawowej i przyłączeniu oprawy oświetleniowej przewodem ochronnym (zielono-żółta żyła) do zacisku przewodu ochronnego ,



- II klasa ochronności – ochrona przed porażeniem prądem elektrycznym polega na zastosowaniu izolacji podstawowej i izolacji dodatkowej lub podwójnej izolacji części przewodzących prąd,



- III klasa ochronności – ochrona przed porażeniem prądem elektrycznym polega na zasilaniu bardzo niskim napięciem bezpiecznym.

Oznaczenie zacisków przyłączeniowych: L = faza, N = przewód neutralny,  = przewód ochronny.

Oznaczenie zacisków przyłączeniowych dla bardzo niskiego napięcia bezpiecznego:

+ biegun dodatni, - biegun ujemny,



- Uwaga! Ten symbol na produkcie lub jego opakowaniu oznacza, że produktu nie wolno wyrzucać do zwykłych pojemników na odpady. Obowiązkiem użytkownika jest przekazanie zużytego sprzętu do wyznaczonego punktu zbiórki w celu recyklingu odpadów powstałych ze sprzętu elektrycznego i elektronicznego. Osobna zbiórka oraz recykling zużytego sprzętu pomogą w ochronie zasobów naturalnych i zapewnią ponowne wprowadzenie go do obiegu w sposób chroniący zdrowie człowieka i środowisko. Aby uzyskać więcej informacji o tym, gdzie można przekazać zużyty sprzęt do recyklingu, należy się skontaktować z urzędem miasta, zakładem gospodarki odpadami lub sklepem, w którym zakupiono produkt. Produkty oznaczone symbolem WEEE oznaczają, że użytkownik końcowy nie może utylizować tego produktu z innymi odpadami domowymi, a powinien go dostarczyć do punktu utylizacji sprzętu elektrycznego i elektronicznego.



- Oprawa oświetleniowa przeznaczona do stosowania wyłącznie z samoekranującymi żarówkami halogenowymi lub samoekranującymi lampami metalohalogenowymi

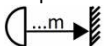

- Minimalna odległość od źródła światła do oświetlanej powierzchni.

IP20 (lub brak oznaczenia IP) - oprawa posiada klasę szczelności IP20 (ochrona podstawowa)

IP23 - oprawa posiada klasę szczelności IP23 (ochrona przed obcymi ciałami stałymi o średnicy 12,5 mm i większej i ochrona deszczoodporna)

IP44 - oprawa posiada klasę szczelności IP44 (ochrona przed obcymi ciałami stałymi o średnicy 1 mm i większej i ochrona bryzgoodporna)

IP68 - oprawa posiada klasę szczelności IP68 (ochrona pyłoszczelna i ochrona przed ciągłym zanurzeniem w wodzie).

GB Instructions for installing of the light fitting.

1. Safety during installation and use / Please read the following information before installing or using the product. Retain the manual for future reference.
2. The rating plate placed on the light fitting specifies the technical specifications.
3. Fittings may be installed only by a licensed electrician in compliance with valid regulations for the electrical installation.
4. The manufacturer shall not be liable for injuries or damages resulting from improper use the light fitting.
5. Warning! Power supply cable to be connected during the installation must not be energized. / Before starting the installation work switch off the mains cable, fuse-box or remove the fuses. The ON/OFF switch should be set to "OFF" or "0". Check the absence of voltage with a voltage tester.
6. The light is suitable for mounting on normally flammable surfaces.
7. Install the fitting to the mounting surface (concrete, full brick) with the supplied screws and expansion dowels. In case of any other mounting surface, use appropriate screws and expansion dowels. If the luminaire is equipped with a hook-type fixing, hang the luminaire on a special support with consideration of the type of the mounting surface and luminaire weight, incl. light sources.
8. Put the supplied heat-insulating jackets on the connecting cables.
9. Ensure that the casings have been correctly installed.
10. Do not mount the light on damp or electrically conductive ground.
11. Mount the supplied covers on elements which will be energized, such as electric blocks, internal wiring. Ensure that the wires have not been damaged during installation.
12. Warning! Temperature of the elements of the light fitting and light-emitting elements may exceed 180°C during operation.
13. Do not touch light fittings and light sources during and after operation and allow to cool.
14. Before replacing light sources, i.e. bulbs, ensure that they are first cooled down. Warning! Before connecting the light turn off the power supply. Turn off the fuses or remove them if necessary.
15. Defective light sources may be replaced only in accordance with the marking on the light fitting (see labels).
16. The power of light bulbs used should not be greater than specified on the rating label.
17. Adjust and change settings of the light fitting only after it has cooled down.
18. Clean only the fitting housing. Do not allow water or moisture to enter contacts or parts that supply current.

Explanations:

Warning! Only symbols visible on the rating label apply to the given light fitting.



- The fitting is not suitable to be covered with a heat-insulating material.



- Protection class I - protection against electric shock – use of primary insulation and connecting the light fitting with a protective conductor (green and yellow wire) to its terminal



- Protection class II - protection against electric shock – use of primary and secondary or double insulation of electrically conductive parts,



- Protection class III – protection against electric shock – supplying very low safe voltage.

Designation of terminals: L = phase, N = neutral, = protective

Designation of terminals for very low safe voltage:

+ positive, - negative,



- Warning! This symbol on the product or its packaging means that the product must not be disposed of with ordinary household waste. It is the user's responsibility to deliver the waste equipment to a designated waste collection point for proper recycling. The separate collection and recycling of waste equipment will help to conserve natural resources and ensure that it is recycled in a manner that is not harmful to human health and environment. For more information on sites where you can deliver your waste equipment for recycling, please contact your local municipal office, municipal waste management authority or outlet where you purchased the product. Products labelled with the WEEE symbol must not be disposed of with other household waste by the end user, but must be delivered to an electrical and electronic equipment recycling point.



- Luminaire designed for use only with self-shielded halogen lamps or self-shielded metal halide lamps.

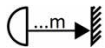

- The minimum distance from light source to the illuminated surface.

IP20 (or no IP designation) – fitting has Ingress Protection rating of IP20 (basic protection)

IP23 - fitting has Ingress Protection rating of IP23 (protected against solid foreign objects of 12,5 mm and more and against water)

IP44 - fitting has Ingress Protection rating of IP44 (protected against solid foreign objects of 1mm and more and against spraying water)

IP68 - fitting has Ingress Protection rating of IP68 (protected against dust and against long periods of total immersion in water).

D Montageanleitung für Leuchten.

1. Sicherheit bei Montage und Betrieb / Vor der Installation bzw. Inbetriebsetzung des Produktes sind die nachstehenden Angaben genau zu lesen. Diese Anleitung ist zum nachträglichen Gebrauch aufzubewahren.
2. Die technischen Parameter sind in dem an der Leuchte angebrachten Kennetikett enthalten.
3. Die Installation der Leuchten kann nur durch einen entsprechend befugten Elektriker unter Beachtung der geltenden Vorschriften über Ausführung von Elektroanlagen erfolgen.
4. Der Hersteller haftet nicht für etwaige Verletzungen bzw. Beschädigungen aus einer nicht sachgemäßen Handhabung der Leuchte.

5. Achtung! Die bei der Montage anzuschließende Versorgungsleitung darf nicht unter Spannung stehen. / Vor Beginn der Montagearbeiten ist das Netzkabel, der Sicherungskasten abzuschalten bzw. Sicherungen auszudrehen. Der Schalter ist in Position "OFF" bzw. „0“ zu bringen. Die Spannungsfreiheit ist mittels eines Spannungsprüfers festzustellen.
6. Die Leuchte ist zum Einbau auf normalbrennbaren Oberflächen vorgesehen.
7. Die Leuchte ist an Montageflächen wie z.B. Beton, Vollbackstein mittels beigefügter Schrauben und Spreizdübel anzubauen. Bei anderen Montageflächen sind dem jeweiligen Untergrund angepasste Schrauben und Dübel einzusetzen. Wenn die Leuchte an einem Haken befestigt wird, muss sie an einem entsprechend vorbereiteten Befestigungshaken unter Berücksichtigung der Art der Montagefläche und des Gewichts der Leuchte einschließlich der Lichtquellen aufgehängt sein.
8. An Anschlussleiter sind die der Leuchte beigefügten Wärmeisolierhüllen zu stülpen.
9. Es ist sicherzustellen, dass die Lampenschirme ordnungsgemäß angebracht sind.
10. Die Leuchte auf keinen Fall auf feuchten bzw. stromleitenden Untergrund montieren.
11. Die beigefügten Abdeckungen für spannungsführende Teile wie z.B. Lüsterklemmen, Innenleitungen sind einzubauen. Es ist sicherzustellen, dass die Leitungen während der Montage nicht beschädigt wurden.
12. Achtung! Die Temperatur der Konstruktionsteile der Leuchte bzw. die der Leuchtelemente kann während des Betriebs über 180°C hinausgehen.
13. Die Leuchte und die Lichtquellen dürfen während ihres Betriebs sowie danach bis zur Abkühlung nicht berührt werden.
14. Vor Austausch der Lichtquellen, z.B. Glühbirnen, ist darauf zu achten, dass diese zuerst abgekühlt werden müssen. Achtung! Vor Anschluss der Leuchte muss die Stromversorgung abgeschaltet werden. Die Sicherungen sind abzuschalten bzw. auszudrehen.
15. Schadhafte Lichtquellen nur mit solchen ersetzen, die der Bezeichnung an der Leuchte entsprechen (siehe Etikett)
16. Niemals Glühbirnen mit Leistungswerten über diese am Kennetikett hinaus einsetzen.
17. Die Leuchte kann erst nach deren Abkühlung geregelt bzw. verstellt werden.
18. An der Leuchte kann nur das Gehäuse gereinigt werden. Eindringen von Wasser bzw. Feuchte an die Kontakte bzw. stromleitende Teile ist zu verhindern.

Erläuterungen:

Achtung! Nur am Kennetikett angebrachte Symbole beziehen sich auf die vorliegende Leuchte.



- Die Leuchte darf nicht mit wärmeisolierenden Stoffen zugedeckt werden.



- Schutzklasse I – Der Stromschlagschutz besteht darin, eine Grundisolation zu verwenden und die Leuchte mittels eines Schutzleiters (grün-gelbe Ader) an die Schutzklemme  anzuschließen,



- Schutzklasse II - Der Stromschlagschutz besteht darin, eine Grundisolation und eine zusätzliche Isolation oder aber eine Doppelisolation der stromleitenden Teile einzusetzen



- Schutzklasse III - Der Stromschlagschutz besteht darin, nur sehr niedrige Sicherheitsspannungen zur Einspeisung zu verwenden.

Kennzeichnung der Anschlussklemmen: L = Phase, N = Neutraleiter,  = Schutzleiter.

Klemmenkennzeichnung für eine sehr niedrige Sicherheitsspannung:

+ positiver Pol, - negativer Pol,



- Achtung! Diese Symbol am Produkt bzw. an seiner Verpackung weist darauf hin, dass das Altprodukt nicht in übliche Müllbehälter gehört. Sein Benutzer ist dazu verpflichtet, das verbrauchte Gerät einer bestimmten Sammelstelle zwecks Wiederverwertung des Abfalls aus Elektro- bzw. Elektronikschrott zuzuführen. Durch getrennte Sammlung und Recycling von Altgeräten kann dem Schutz der Naturressourcen geholfen werden, so dass diese dann dem Stoffkreislauf in einer gesundheits- und umweltfreundlichen Weise zurückgeführt werden können. Um Genaueres zu erfahren, wo die Altgeräte einer Wiederverwertung zugeleitet werden können, ist mit der Stadtverwaltung, einem Abfallverarbeitungsbetrieb bzw. der Produktbezugsstelle Kontakt aufzunehmen. Bei mit WEEE bezeichneten Produkten darf der Endbenutzer diese nicht zusammen mit Hausmüll entsorgen, sondern er hat diese einer Elektro- bzw. Elektronikschrottstelle zuzuführen.



- Leuchte ausschließlich zur Verwendung mit zusätzlich abgeschirmten Halogen-Leuchtmitteln oder zusätzlich abgeschirmten Halogen-Metaldampflampen.

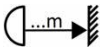

- Mindestabstand zwischen Lichtquelle und zu beleuchtender Oberfläche.

IP20 (bzw. keine IP-Kennzeichnung) – Leuchte mit Schutzart IP20 (Grundschutz)

IP23 - Leuchte mit Schutzart IP23 (Schutz vor Fremdkörpern mit einem Durchmesser von 12,5 mm bzw. höher und Regenschutz)

IP44 - Leuchte mit Schutzart IP44 (Schutz vor Fremdkörpern mit einem Durchmesser von 1 mm bzw. höher sowie Spritzwasserschutz)

IP68 - Leuchte mit Schutzart IP68 (Staubschutz und Schutz gegen Wassereinwirkung bei Dauertauchen).

F Notice de montage du luminaire.

1. Sécurité pendant l'installation et l'exploitation. / Avant de procéder à l'installation ou à la mise en service du produit lisez attentivement les informations données ci-après. Conservez cette notice pour sa consultation ultérieure.
2. Les caractéristiques techniques du luminaire sont indiquées sur la plaque signalétique apposée sur l'appareil.
3. Les luminaires ne doivent être installés que par un électricien compétent et conformément aux dispositions en vigueur relatives à la mise en oeuvre d'installations électriques.
4. Le Fabricant décline toute responsabilité des blessures ou dommages consécutifs à une utilisation impropre du luminaire.
5. Nota ! Le câble d'alimentation à raccorder lors du montage de l'appareil ne doit pas être sous tension ! / Avant tout commencement des travaux d'installation débranchez le conducteur de réseau, sectionnez le coffret de disjoncteurs ou dévissez les fusibles. Le disjoncteur devra être mis en position « OFF » ou « 0 ». Rassurez-vous de l'absence du secteur au moyen d'un testeur de tension.
6. Le luminaire est destiné à la pose sur surfaces aux caractéristiques d'inflammabilité normalisées.
7. Pour installer le luminaire sur un support en béton ou sur un mur en briques pleines, utilisez les vis et chevilles d'expansion livrées avec l'appareil. Pour d'autres types de matériaux utilisez des vis et chevilles adaptées au type du support. Pour un luminaire avec fixation à crochet, celui-ci sera suspendu sur un point de fixation convenablement préparé compte tenu de la nature du support et du poids du luminaire sources lumineuses incluses.
8. Insérez les protections thermo isolantes livrées avec l'appareil sur les conducteurs de raccordement.
9. Rassurez-vous que les vasques sont installés correctement.
10. Ne pas installer le luminaire sur un support humide et/ou électroconducteur.
11. Installez les capots livrés sur les éléments qui seront sous tension, tels que dominos et conducteurs intérieurs. Rassurez-vous que les conducteurs n'ont pas été endommagés lors du montage.
12. Nota ! Pendant l'utilisation de l'appareil, les éléments de la structure du luminaire et les sources lumineuses peuvent s'échauffer jusqu'à une température supérieure à 180°C.
13. Ne pas toucher les luminaires ni sources lumineuses pendant leur fonctionnement et immédiatement après leur coupure, attendez jusqu'à leur refroidissement.
14. Avant de procéder au remplacement des sources lumineuses (ampoules par exemple) attendez jusqu'à ce qu'elles ne soient refroidies. Nota ! Avant de brancher le luminaire coupez l'alimentation électrique. Sectionnez/dévissez les protections électriques.
15. Pour remplacer sources lumineuses défectueuses utilisez exclusivement les sources de remplacement aux caractéristiques indiquées sur la plaque signalétique du luminaire.
16. Utilisez les ampoules d'une puissance non supérieure à celle qui est indiquée sur la plaque signalétique du luminaire.
17. Avant de procéder au réglage et au changement de position du luminaire attendez jusqu'à son refroidissement.
18. Seul le boîtier du luminaire pourra être nettoyé. Lors du nettoyage évitez toute pénétration de l'eau ou de l'humidité au b=niveau des contacts et/ou éléments sous tension.

Informations complémentaires :

Nota ! Les symboles concernant votre luminaire sont exclusivement ceux indiqués sur la plaque signalétique de l'appareil.



- Le luminaire n'est pas adapté à être recouvert d'un matériau thermo isolant.



- Classe de protection 1 : la protection contre chocs électriques est assurée par l'isolation générale et par le raccordement du luminaire, au moyen d'un conducteur de protection (couleur vert-jaune), à la borne du conducteur de protection ;



- Classe de protection 2 : la protection contre chocs électriques est assurée par l'isolation générale et par une isolation complémentaire, ou par une double isolation des éléments actifs ;



- Classe de protection 3 : la protection contre chocs électriques est assurée par l'alimentation de l'appareil par une très basse tension de sécurité (TBTS).

Repérage des bornes : L = phase, N = conducteur neutre,  = conducteur de protection.

Repérage des bornes TBTS :

+ pôle positif ; - pôle négatif ;



- Nota ! Ce symbole figurant sur le produit ou sur son emballage signifie que le produit ne doit pas être jeté dans une poubelle à déchets ordinaires. L'utilisateur devra remettre l'appareil usé à une filière spécialisée dans la collecte et le traitement du matériel électrique et électronique en vue de sa valorisation. Grâce au tri et au recyclage du matériel électrique usé vous contribuez à la protection des ressources naturelles de la planète, en permettant le réemploi de nombreux composants de votre appareil et en préservant la santé des hommes et l'environnement. Pour obtenir plus de renseignements sur les points de collecte des déchets électriques contactez votre mairie, l'administration locale responsable de la gestion des déchets ou votre revendeur chez qui vous avez acheté l'appareil. Les produits estampillés du symbole WEEE ne doivent pas être jetés par l'utilisateur dans une poubelle pour déchets ménagers mais devront être remis à un point de recyclage des déchets d'équipements électriques et électroniques.



- Luminaire ne pouvant être utilisé qu'avec une lampe à halogènes autobloquée ou une lampe à halogénures métalliques autobloquée.

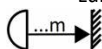

- Distance minimale entre la source lumineuse et la surface éclairée.

IP20 (ou absence du symbole IP) : le luminaire a une classe d'étanchéité IP20 (protection rudimentaire)

IP23 : le luminaire a une classe d'étanchéité IP23 (protection contre des corps étrangers solides d'un diamètre de 12,5 mm ou supérieur, et protection contre l'eau « en pluie »)

IP44 : le luminaire a une classe d'étanchéité IP44 (protection contre des corps étrangers solides d'un diamètre de 1 mm et supérieur, et protection contre les éclaboussures)

IP68 : le luminaire a une classe d'étanchéité IP68 (étanchéité à la poussière et protégé contre l'immersion permanente).

① Manuale di montaggio dell'alloggiamento per illuminazione.

1. Sicurezza durante il montaggio e l'impiego / Prima del montaggio o dell'avviamento del prodotto siete pregati di leggere accuratamente le seguenti informazioni. Bisogna mantenere il manuale per il successivo impiego.
2. I parametri tecnici sono inseriti sull'etichetta dell'alloggiamento per illuminazione.
3. Gli alloggiamenti per illuminazione possono essere installati solamente da un elettricista con adeguate autorizzazioni, rispettando le norme vigenti in materia di impianti elettrici.
4. Il Produttore non ha alcuna responsabilità per le ferite o i danni arrecati da un impiego non appropriato dell'alloggiamento per illuminazione.
5. Attenzione! Il cavo di alimentazione che bisogna collegare durante il montaggio non può essere sotto tensione. / Prima dell'avvio dei lavori di montaggio bisogna inserire il cavo di rete, la morsettiera oppure svitare i fusibili. L'interruttore dovrebbe essere in posizione "OFF" oppure „0". Bisogna controllare l'assenza di tensione mediante il tester di intensità.
6. La lampada e' destinata per il montaggio sulle superfici normalmente incombustibili.
7. Montare l'alloggiamento alla superficie di montaggio come cemento armato, mattoni tramite le viti e i tasselli a espansione in dotazione. In caso di un'altra superficie di montaggio bisogna utilizzare le viti e i tasselli adatti ad una data pavimentazione. Qualora la lampada abbia un fissaggio a gancio, appendere la lampada al fissaggio adeguatamente predisposto, considerando il tipo di superficie di montaggio e il peso della lampada, fonti di luce comprese.
8. Applicare sui cavi di collegamento le maglie termoisolanti allegate all'alloggiamento.
9. Assicurarsi che i paralumi siano stati adeguatamente montati.
10. Non bisogna montare la lampada su una superficie umida oppure su una superficie che conduce la corrente.
11. Bisogna montare gli elementi allegati al coperchio che saranno sotto tensione, come i contatti elettrici, i fili interni. Bisogna assicurarsi che i fili non siano stati danneggiati durante il montaggio.
12. Attenzione! Gli elementi della struttura dell'alloggiamento per illuminazione e gli elementi d'illuminazione durante l'utilizzo possono raggiungere una temperatura superiore a 180°C.
13. Non toccare gli alloggiamenti per illuminazione e le fonti luminose durante il funzionamento, ma anche dopo lo spegnimenti fino al momento del raffreddamento.
14. Prima della sostituzione delle fonti luminose, ad es. delle lampadine bisogna prestare attenzione che siano fredde. Attenzione! Prima di collegare la lampada bisogna spegnere l'alimentazione. Spegner i fusibili, eventualmente svitarli.
15. Le fonti luminose possono essere sostituite solamente con quelle conformi alla marcatura sull'alloggiamento per illuminazione.
16. Impiegare le lampadine con potenza inferiore a quella fornita sull'etichetta.
17. La regolazione e le modifiche delle impostazioni dell'alloggiamento per illuminazione possono essere eseguite solamente dopo il raffreddamento.
18. Pulire solamente l'incapsulazione dell'alloggiamento. Non permettere che l'acqua arrivi ai contatti e alle parti che conducono la corrente.

Spiegazioni:

Attenzione! Solamente i simboli visibili sull'etichetta riguardano un dato alloggiamento per illuminazione.



- L'incapsulazione non e' adatta alla copertura con materiale termoisolante.



- I classe di protezione - la protezione contro le folgorazioni elettriche consiste nell'impiego dell'isolamento di base e nel collegamento dell'alloggiamento per illuminazione con un cavo di protezione (conduttore verde-giallo) al morsetto del cavo di protezione ,



- II classe di protezione - la protezione contro la folgorazione elettrica consiste nell'impiego dell'isolamento di base e dell'isolamento aggiuntivo o del doppio isolamento delle parti che conducono la corrente,



- III classe di protezione - la protezione contro la folgorazione elettrica consiste nell'impiego dell'isolamento di base e dell'isolamento aggiuntivo o del doppio isolamento delle parti che conducono la corrente.

Denominazione dei morsetti di collegamento: L = fase, N = filo neutro,  = filo di protezione.

La denominazione dei morsetti di collegamento per tensione sicura molto bassa:

+ polo positivo, - polo negativo,



- Attenzione! Questo simbolo sul prodotto o sulla sua confezione indica che il prodotto non può essere gettato nei normali contenitori per rifiuti. L'utente e' obbligato a trasferire l'apparecchiatura usurata nei punti di raccolta per il riciclaggio dei rifiuti di apparecchiatura elettrica ed elettronica. Una raccolta a parte e il riciclaggio dell'apparecchiatura usurata favoriscono la tutela delle risorse naturali e garantiscono il riutilizzo tutelando la salute umana e l'ambiente. Per ottenere maggiori informazioni sul luogo di destinazione del materiale usurato per il riciclaggio, bisogna contattare le autorità comunali, le aziende di gestione dei rifiuti o il negozio in cui sia stato acquistato il prodotto. I prodotti marcati con il simbolo WEEE indicano che l'utente finale non può smaltire questo prodotto con gli altri rifiuti e che dovrebbe consegnarlo al punto di smaltimento dei rifiuti elettrici ed elettronici.



- Lampada per illuminazione destinata a essere utilizzata unicamente con lampadine alogene autoschermanti o con lampadine ad allogenuri metallici autoschermanti.



- Distanza minima dalla fonte di calore alla superficie illuminata.

IP20 (oppure mancanza di denominazione IP) - alloggiamento con classe di ermeticità IP20 (protezione fondamentale)

IP23 - alloggiamento con classe di ermeticità IP23 (protezione contro i corpi estranei di diametro di 12,5 mm e maggiore e protezione anti pioggia)

IP23 - alloggiamento con classe di ermeticità IP44 (protezione contro i corpi estranei di diametro di 1 mm e maggiore e protezione anti pioggia)

IP68 - alloggiamento con classe di ermeticità IP68 (protezione antipolvere e protezione contro l'immersione nell'acqua).

E Instrucciones de montaje de la luminaria.

1. Seguridad durante el montaje y uso / Antes de la instalación o puesta en marcha del producto, lean, por favor, detalladamente la siguiente información. Las instrucciones deben guardarse para su uso posterior.
2. Los parámetros técnicos están colocados en la etiqueta de identificación ubicada en la luminaria.
3. Las luminarias pueden ser instaladas únicamente por electricistas con autorizaciones correspondientes, adaptándose a las normativas vigentes referentes a la ejecución de la instalación eléctrica.
4. El fabricante no se responsabiliza por las heridas ni lesiones producidas en consecuencia de manejo inadecuado de la luminaria.
5. ¡Nota! El cable de alimentación el cual debe conectarse durante el montaje no debe estar bajo tensión. / Antes de empezar los trabajos de montaje es preciso desconectar el cable de red, la caja de fusibles y desenroscar los fusibles. El interruptor debe estar colocado en la posición "OFF" o "0". Es preciso verificar la falta de tensión utilizando el probador de tensión.
6. La luminaria está destinada para el montaje en las superficies de combustión normal.
7. La luminaria debe montarse en una superficie de montaje tipo hormigón, ladrillo macizo utilizando los tornillos adjuntos y los tacos de expansión. En caso de alguna otra superficie de montaje es preciso utilizar los tornillos y tacos de expansión adaptados a la base concreta. En caso de que el foco cuente con una fijación tipo gancho, es preciso colgar el foco en el gancho preparado adecuadamente, tomando en consideración el tipo de la superficie de montaje y el peso del foco junto con las fuentes de luz.
8. Poner en los cables de conexión adjuntos a la luminaria los tubos termocontraíbles.
9. Asegurarse de que las pantallas han sido montadas correctamente.
10. No se debe montar la lámpara en una base húmeda ni en una base que conduce corriente.
11. Es preciso montar las tapas incluidas para los elementos que estarán bajo tensión, tales como el conector y los cables interiores. Es preciso asegurarse de que los cables no han sido deteriorados durante el montaje.
12. ¡Nota! Los elementos de la estructura de la luminaria y los elementos de iluminación durante su uso pueden alcanzar una temperatura que supere 180°C.
13. No tocar las luminarias ni fuentes de luz durante su trabajo, ni después de su finalización hasta que no se enfríen.
14. Antes de reemplazar las fuentes de luz, p.ej. bombillas, es preciso fijarse de que primero deben estar enfriadas. ¡Nota! Antes de conectar la lámpara es preciso desconectar la alimentación. Desconectar los fusibles, si fuera el caso, desenroscarlos.
15. Las fuentes de iluminación defectuosas pueden reemplazarse solamente por otras conformes con el marcado en la luminaria (véanse las etiquetas)
16. Aplicar bombillas de una potencia no mayor de la indicada en la etiqueta de identificación.
17. La luminaria debe ajustarse y así como deben cambiarse los parámetros de la configuración tan sólo después de su enfriamiento.
18. Limpiar solamente la carcasa de la luminaria. No permitir que el agua o la humedad lleguen a los contactos o a los componentes que suministran la corriente.

Explicaciones:

¡Nota! Solamente los símbolos presentados en la etiqueta de identificación hacen referencia a la luminaria concreta.



- La luminaria no puede cubrirse con material termoaislante.



- I clase de protección- la protección contra choques eléctricos está basado en la aplicación de un aislamiento básico y conexión de la luminaria con un cable de protección (hilo verde-amarillo) al borne de conexión del cable de protección .



- II clase de protección - la protección contra choques eléctricos está basada en la aplicación del aislamiento básico y aislamiento adicional o aislamiento doble de los componentes que conducen la corriente,



- III clase de protección - la protección contra choques eléctricos está basada en la alimentación con una tensión segura muy baja.

Marcado de los bornes de conexión: L = fase, N = cable neutro,  = cable de protección.

Marcado de los bornes de conexión para la tensión segura muy baja:

+ polo positivo, - polo negativo,



¡Atención! Este símbolo en el producto y en su embalaje significa que está prohibido tirar el producto al cubos de basura comunes. El usuario está obligado a entregar el equipamiento usado al punto de recogida indicado para reciclar los residuos provenientes del equipamiento eléctrico y electrónico. Una recogida individual y reciclaje del equipamiento usado ayudarán a proteger los recursos naturales y garantizarán su reintroducción en el circuito de manera que proteja la salud de las personas y el medio ambiente. Para conseguir más información sobre dónde entregar el equipamiento usado para su reciclaje, es necesario contactar con el ayuntamiento, la empresa de gestión de residuos o con la tienda en la que se compró el producto. Los productos marcados con el símbolo WEEE significan que el usuario final no puede depositar este producto con el resto de residuos domésticos y debe entregarlo al punto de reciclaje de equipamiento eléctrico y electrónico.



- Luminaria destinada para el uso exclusivo con focos halógenos autoapantallados o lámparas de haluro metálico autoapantalladas.

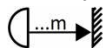

- Distancia mínima de la fuente de luz a la superficie iluminada.

IP20 (o falta del marcado IP) - la luminaria cuenta con la clase de estanquidad IP20 (protección básica)

IP23 - la luminaria cuenta con la clase de estanquidad IP23 (protección contra cuerpos extraños de un diámetro de 12,5 mm y mayor y protección contra la lluvia)

IP44 - la luminaria cuenta con la clase de estanquidad IP44 (protección contra cuerpos extraños de un diámetro de 1 mm y mayor y protección contra rociadas)

IP68 - la luminaria cuenta con la clase de estanquidad IP68 (protección contra polvo y sumersión constante en el agua).

DK Monteringsvejledning for lysarmatur

1. Sikkerhed under montering og brug / Læs nedenstående oplysninger nøje inden montering el. ibrugtagning af produktet. Nærværende vejledning skal opbevares til evt. senere brug.
2. Tekniske parametre fremgår af produktmærkatet placeret på lysarmaturet.
3. Lysarmaturer må udelukkende monteres af elektrikere med relevante kvalifikationer, og montagen skal udføres i overensstemmelse med til enhver tid gældende regler vedrørende udførelse af el-anlæg.
4. Producenten fraskriver sig ansvar for person- el. tingskader opstået som følge af uhensigtsmæssig brug af lysarmaturet.
5. Bemærk! Strømledning, som skal tilkobles under montagen, må ikke være under spænding. /Inden påbegyndelse af monteringsarbejder frakobles netledningen og sikringskabet eller sikringer skrues af. Afbryderen skal stå på "OFF" el. "0". Brug spændingsmåler til at forvisse dig om, at anlægget ikke er under spænding.
6. Lampen er beregnet til montering på normalt brandbare overflader.
7. Armaturet monteres på monteringsoverflade såsom beton el. almindelig mursten vha. medfølgende bolte og ekspansionsbolte. I tilfælde af andre monteringsoverflader anvendes bolte og ekspansionsbolte, som er velegnet til det aktuelle underlag. I tilfælde af at lysrammen fastgøres med krog eller lignende skal rammen hænges på en korrekt forberedt befæstning, under hensyntagen til den type overflade montagen foretages på samt vægten af lysrammen inklusive lyskilden.
8. Tilslutningsledninger påmonteres varmeisolerende strømper, som medfølger med armaturet.
9. Husk at forsikre dig om, at lampeglassene er blevet korrekt monteret.
10. Lampen bør ikke monteres på fugtigt el. strømførende underlag.
11. Husk at forsyne spændingsførende dele såsom klemrækker og indvendige ledninger med medfølgende hætter, og at forvisse dig om, at ledninger ikke er blevet skadet under montering.
12. Bemærk! Dele af lysarmaturets opbygning og lysende elementer kan under brug ophedes til en temperatur på over 180°C.
13. Lysarmaturer og lyskilder må ikke berøres, hverken under drift el. efter slukning – vent, til udstyret er nedkølet.
14. Inden udskiftning af lyskilder, fx pærer, skal brugeren forsikre sig om, at de er nedkølet. Bemærk! Strømforsyning frakobles inden tilslutning af lampen. Sikringer frakobles el. skrues af.
15. Defekte lyskilder må udelukkende udskiftes med nye lyskilder, som stemmer overens med mærkning på lysarmaturet (jf. produktmærkater).
16. Brug ikke pærer, hvis styrke er højere end anført på produktmærkatet.
17. Justeringer og ændringer af lysarmaturets indstillinger må først foretages efter, at det er nedkølet.
18. Kun lysarmaturets hus må rengøres. Lad ikke vand el. fugt trænge ind i kontakter el. dele, som tilfører strømmen.

Symbolforklaring:

Bemærk! For det givne lysarmatur gælder udelukkende symboler anført på produktmærkatet.



- Armaturet er ikke velegnet til tildækning med varmeisolerende materialer.



- I. beskyttelsesklasse – beskyttelse mod elektrisk stød, som bygger på anvendelse af grundlæggende isolering og tilslutning af lysarmatur vha. beskyttelsesleder (den grøn-gule leder) til klemrækken på beskyttelseslederen ,



- II. beskyttelsesklasse – beskyttelse mod elektrisk stød, som bygger på anvendelse af grundlæggende isolering og supplerende el. dobbeltisolering af strømledende dele,



- III. beskyttelsesklasse – beskyttelse mod elektrisk stød bygger på forsyning med ekstra lav spænding.

Mærkning af tilslutningsklemmer: L = fase, N = nul,  = beskyttelsesleder.

Mærkning af tilslutningsklemmer for ekstra lav spænding:

+ pluspol, - minuspol



Bemærk! Er produktet el. emballagen forsynet med dette symbol er det ensbetydende med, at produktet ikke må smides i almindelige affaldscontainere. Brugeren er forpligtet til at aflevere brugt udstyr til det kommunale indsamlingssted for elektrisk og elektronisk affald mhp. genanvendelse heraf. Særskilt indsamling og genanvendelse af brugt udstyr vil medvirke til beskyttelse af naturressourcer og sikre, at udstyret genbruges på en måde, der garanterer beskyttelse af menneskesundheden og miljøet. For flere oplysninger om, hvor brugt udstyr kan afleveres mhp. genanvendelse ret henvendelse til kommunen, det lokale affaldshåndteringsanlæg el. den forretning, hvor du har købt produktet. Er produktet markeret med WEEE-symbolet betyder det, at slutbrugeren ikke må bortskaffe produktet sammen med andet husholdningsaffald, og skal aflevere produktet til det lokale indsamlingssted for elektrisk og elektronisk affald.



- Lysarmaturet er udelukkende egnet til brug med selvfærmede halogenpærer eller selvfærmede metalhalogenidlamper.

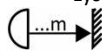

- Den minimale afstand mellem lyskilde og den belyste overflade

IP20 (el. ingen IP mærkning) – armaturet har IP20 tæthedsklasse (grundlæggende beskyttelse)

IP23 – armaturet har IP23 tæthedsklasse (beskyttet mod faste genstande med en diameter på 12,5 mm eller mere og regntæt)

IP44 – armaturet har IP44 tæthedsklasse (beskyttet mod faste genstande med en diameter på 1 mm eller mere og stønkølet)

IP68 – armaturet har tæthedsklasse IP68 (beskyttet mod støvindtrængen og mod følgerne af langvarig nedsænkning i vand)

S Monteringsanvisning för armatur.

1. Säkerhet vid montering och driftsättning / Läs följande information noggrant innan du monterar eller driftsätter produkten. Spara denna monteringsanvisning för senare användning.
2. Tekniska specifikationer anges på identifikationsetiketten placerad på armaturen.

3. Armaturen får endast installeras av en behörig elektriker och genom att tillämpa gällande regler för elinstallationer.
4. Tillverkaren är inte ansvarig för sårskador eller skador till följd av felaktig hantering av armaturen.
5. Observera! Nätkabel som ska anslutas vid monteringen får inte vara spänningsförande. / Bryt av strömmen till nätkabeln, säkringsdosan eller ta bort säkringarna innan du påbörjar installationsarbetet. Strömbrytaren ska vara inställd i „OFF" eller „0" läge. Kontrollera att det inte finns någon spänning med en spänningsprovare.
6. Lampan är avsedd att monteras på normalt brännbara ytor.
7. Montera armaturen på sådana monteringsytor som betong, massivt tegel med hjälp av de medföljande skruvarna och pluggarna. Vid andra monteringsytor ska därtill avsedda skruvar och pluggar användas. Om lamphuset monteras på en krok, ska det hängas på ett lämpligt monteringsset. Ta då hänsyn till på vilken yta lampan monteras och hur mycket hela lampan med alla glödlampor väger.
8. Sätt de medföljande värmeisoleringsstrumporna på anslutningskablar.
9. Se till att lampkuporna är rätt monterade.
10. Montera inte lampan på fuktigt underlag eller på strömledande ytor.
11. Montera de medföljande locken på delar som kommer att strömsättas, såsom kopplingsplintar, interna kablar. Se till att ledningarna inte har skadats under monteringen.
12. Observera! Armaturens komponenter och ljusemitterande delar kan under driften uppnå temperaturer över 180°C.
13. Vidrör inte armaturer eller ljuskällor när de är tända och även därefter tills de svalnat.
14. Innan du byter ut ljuskällor, t.ex. glödlampor, se till att de måste svalna först. Observera! Slå av strömmen innan du ansluter lampan. Slå av säkringarna eller eventuellt ta bort dem.
15. Defekta ljuskällor kan endast bytas ut mot sådana som stämmer överens med beteckningen på armaturen (se etiketten).
16. Använd glödlampor vars effekt inte överskrider den effekt som anges på identifikationsetiketten.
17. Armaturen kan justeras och dess läge kan ändras först när den har svalnat.
18. Rengör endast armaturens hus. Låt inte kontakter eller strömledande delar komma i kontakt med vatten eller fukt.

Förklaringar:

Observera! Endast symboler som anges på identifikationsetiketten gäller den aktuella armaturen.



- Armaturen är inte lämplig för att täcka med värmeisolerande material.



- Skyddsklass I – skydd mot elektriska stötar innebär användning av grundläggande isolering och anslutning av armaturen med skyddsledare (grön/gul ledare) till plinten för skyddsledare  ,



- Skyddsklass II - skydd mot elektriska stötar innebär användning av grundläggande isolering och extra isolering eller dubbelisolering av strömledande delar,



- Skyddsklass III - skydd mot elektriska stötar innebär matning med en säker mycket låg spänning.

Märkning av kopplingsplintar: L = fas, N = neutralledare,  = skyddsledare.

Märkning av kopplingsplintar för en säker mycket låg spänning:

+ positiv pol, - negativ pol,



- Observera! Om denna symbol anges på produkten eller dess förpackning innebär detta att produkten inte får slängas i den vanliga soppåsen. Användaren är skyldig att lämna begagnad utrustning en utsedd uppsamlingsplats för återvinning av elektrisk och elektronisk utrustning. Separat insamling och återvinning av begagnad utrustning bidrar till att skydda naturresurserna och gör att den kan återvinnas på ett sätt som skyddar människors hälsa och miljön. För mer information om var du kan lämna in begagnad utrustning för återvinning, kontakta din lokala stadsförvaltning, avfallshanteringsanläggningen eller den affär där du köpte produkten. Produkter som är märkta med WEEE-symbolen innebär att slutanvändaren inte får slänga denna produkt tillsammans med annat hushållsavfall, utan ska lämna den på en återvinningsstation för elektrisk och elektronisk utrustning.



- Ljusarmatur för användning enbart med självskärmade halogenglödlampor eller metallhalogenlampor med eget skydd.

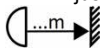

- Det minsta avståndet från ljuskällan till den belysta ytan.

IP20 (eller ingen IP-märkning) – armaturen har kapslingsklass IP20 (grundskydd)

IP23 - armaturen har kapslingsklass IP23 (skydd mot fasta främmande föremål med 12,5 mm diameter eller större och regntätt skydd)

IP44 - armaturen har kapslingsklass IP44 (skydd mot fasta främmande föremål med 1 mm diameter eller större och stänktätt skydd)

IP68 - armaturen har kapslingsklass IP68 (dammtätt skydd och skydd mot kontinuerlig nedsänkning i vatten).

LT Šviestuvo montavimo instrukcija.

1. Sauga montavimo ir eksploatacijos metu / Prieš montuodami ir pradėdami naudoti gaminių būtinai atidžiai perskaitykite žemiau pateiktą informaciją. Instrukciją išsaugokite tolesniam naudojimui.
2. Techniniai parametrai nurodyti ant šviestuvo esančioje žymėjimo etiketėje.
3. Šviestuvus instaliuoti gali tik atitinkamus įgaliojimus turintis elektrikas, laikydamasis galiojančių elektros instaliacijų įrengimo taisyklių.
4. Gamintojas neprisiima atsakomybės už sužeidimus ar gedimus, įvykusius dėl neteisingo naudojimosi šviestuvu.
5. Dėmesio! Maitinimo laidu, kurį reikia prijungti montavimo metu, negali tekėti srovė. / Prieš pradėdami montavimo darbus būtinai išjungti tinklo laidą, saugiklių dėžutę arba išsukti saugiklius. Išjungiklis turi būti nustatytas padėtyje "OFF" arba „0". Įtampos testeriu reikia įsitikinti, kad elektros srovė atjungta.
6. Šviestuvą skirtas montuoti prie normalaus degumo paviršių.
7. Šviestuvą tvirtinti prie tokio tipo pagrindo, kaip betonas ar pilnavidurės plytos, naudojant pridėdamus sraigtus ir išplečiamuosius kaiščius. Tvirtinant prie kitokio tipo pagrindo, reikia naudoti konkrečiam pagrindui tinkamus sraigtus ir išplečiamuosius kaiščius. Tuo atveju, kai šviestuvą yra skirtas

- tvirtinti kabliu, jis turi būti kabinamas ant tinkamai paruošto tvirtinimo elemento, atsižvelgus į tvirtinimo paviršiaus pobūdį bei šviestuvo kartu su šviesos šaltiniais svorį.
8. Ant prijungimo laidų užmauti prie šviestuvo pridedamus termoizoliacinius apvalkalus.
 9. Įsitikinti, kad gaubtas pritvirtintas tinkamai.
 10. Šviestuvo negalima tvirtinti prie drėgno pagrindo, taip pat prie srovei laidaus pagrindo.
 11. Ant elementų, kuris bus veikiami srovės, tokių kaip gnybtų kaladėlės, vidiniai laidai, reikia pritvirtinti pridedamus dangtelius. Būtina įsitikinti, kad laidai nebuvo pažeisiti montavimo metu.
 12. Dėmesio! Šviestuvo gaubto elementai ir šviesą skleidžiantys elementai eksploatacijos metu gali įkaisti iki aukštesnės kaip 180°C temperatūros.
 13. Neliesti gaubto ir šviesos šaltinių šviestuvui veikiant, o taip pat jam esant išjungtam, bet dar nespėjusiam atvėsti.
 14. Prieš keičiant šviesos šaltinius, pvz., lemputes, pirmiausia reikia leisti jiems atvėsti. Dėmesio! Prieš prijungiant šviestuvą reikia išjungti maitinimą. Išjungti saugiklius, jei reikia – išsukti juos.
 15. Neveikiantys šviesos šaltiniai turi būti keičiami tik tokiais, kurie atitinka parametrus, nurodytus ant šviestuvo (žiūr. žymėjimo etiketę).
 16. Kaitrines lemputes naudoti ne didesnės galios nei nurodyta žymėjimo etiketėje.
 17. Reguluoti ir keisti šviestuvo nustatymus galima tik jam atvėsus.
 18. Valyti tik šviestuvo korpusą. Neleisti, kad vanduo ar drėgmė patektų ant kontaktų ar srovę praleidžiančių elementų.

Paiškinimai:

Dėmesio! Konkrečiam šviestuvui yra taikytini tik jo žymėjimo etiketėje nurodyti simboliai.



- Šviestuvus netinkamas pridengti termoizoliacine medžiaga.



- I saugos klasė – apsaugą nuo elektros traumos užtikrina panaudota bazinė izoliacija ir šviestuvo prijungimas įžeminimo laidu (žalia – geltona gysla) prie įžeminimo laido gnybto ,



- II saugos klasė – apsaugą nuo elektros traumos užtikrina panaudota bazinė izoliacija ir papildoma izoliacija arba dviguba srovės veikiamų elementų izoliacija,



- III saugos klasė – apsaugą nuo elektros traumos užtikrina maitinimas labai žema saugia įtampa.

Prijungimo gnybtų žymėjimas: L = fazė, N = neutralus laidas,  = įžeminimo laidas.

Labai žemos saugios įtampos prijungimo gnybtų žymėjimas:

+ papildomas polius, - neigiamas polius,



Dėmesio! Šis simbolis ant gaminio ar jo pakuotės reiškia, kad gaminio negalima mesti į įprastinėms atliekoms skirtus konteinerius. Naudotojo pareiga yra atiduoti gaminio atliekas į tam skirtą surinkimo punktą, kad jos būtų perdirbtos su kitomis elektros ir elektroninės įrangos atliekomis. Tokių atliekų atskiras surinkimas ir perdirbimas padeda saugoti gamtinius išteklius bei leidžia grąžinti medžiagas į apyvartą žmogaus sveikatai ir aplinkai saugesniu būdu. Norint gauti smulkesnės informacijos apie tai, kur galima priduoti elektros ir elektroninės įrangos atliekas perdirbimui, reikia kreiptis į vietos savivaldybę, atliekų tvarkymo įmonę ar parduotuvę, kurioje tas gaminytis buvo įsigytas. Jei gaminytis yra pažymėtas simboliu WEEE, tai reiškia, kad galutinis vartotojas negali šalinti jo atliekų kartu su buitinėmis atliekomis, o privalo pristatyti jas į elektros ir elektroninės įrangos atliekų utilizavimo punktą.



- Šviestuvus skirtas naudoti tik su halogeninėmis lemputėmis su apsauginiu stiklu arba metalo halogeninėmis lemputėmis su apsauginiu stiklu.

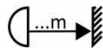

- Minimalus atstumas nuo šviesos šaltinio iki apšviečiamo paviršiaus.

IP20 (arba be IP ženklų) – šviestuvo sandarumo klasė yra IP20 (bazinė apsauga)

IP23 – šviestuvo sandarumo klasė yra IP23 (apsauga nuo 12,5 mm skersmens ir didesnių pašalinių kietųjų kūnų bei apsauga nuo lietaus)

IP44 – šviestuvo sandarumo klasė yra IP44 (apsauga nuo 1 mm skersmens ir didesnių pašalinių kietųjų kūnų bei apsauga nuo pūslų)

IP68 – šviestuvo sandarumo klasė yra IP68 (apsauga nuo dulkių ir apsauga nuo nuolatinio panardinimo vandenyje).

(N) Installasjons lysarmatur Instruksjoner.

1. Sikkerhet under installasjon og drift / før installasjonen eller produktansering, bør du lese nøye følgende informasjon. Oppbevar bruksanvisningen for senere bruk.
2. Tekniske parametere er plassert på en etikett på armaturen.
3. Lysarmatur kan kun installeres av en autorisert elektriker, som følger gjeldende forskrift om elektriske installasjoner.
4. Produsenten er ikke ansvarlig for skade eller skade som følger av feil håndtering av lysarmaturen.
5. Vær oppmerksom! Strømledningen skal kobles under installasjonen kan ikke være strømførende. / Før du starter installasjonsarbeidet, slå av strømledningen, sikringskap eller fjern sikringene. Bryteren bør settes til "OFF" eller "0". Vennligst sjekk er det ingen spenning med en spenning tester.
6. Lampen er konstruert for å monteres på brennbare overflater.
7. Armaturen monteres til monteringsoverflaten som betong, solid murstein med de medfølgende skruer og plugger. I tilfelle av andre monteringsflate bruke skruer og plugger som passer til overflaten. Dersom lysarmaturen er utstyrt med krokoppheng, skal den henges opp på et riktig festemiddel. Ta hensyn til overflatetypen som lysarmaturen skal monteres på og til vekten av lysarmaturen samt lyskildene.
8. For forbindelseskablene skal brukes varmebestandige ledninger som er inkludert.
9. Sørg for at lampeskjermer er riktig installert.
10. Ikke monter lampe på en fuktig overflate, eller på en ledende overflate.

11. Du må installere de medfølgende dekslene for elementer, som vil være under strekk, slik som tilkoblingsblokker, interne kabler. Pass på at ledningene ikke skades under installasjonen.
12. Vær oppmerksom! Elementer av design armaturer og light emitting enheter under drift kan nå temperaturer over 180 ° C.
13. Ikke berør armaturer og lyskilder under drift og etter at den er ferdig før kult.
14. Før du bytter lyskilder, f.eks. lyspærer ta hensyn til det faktum at de må kjøles først. Vær oppmerksom! Før du kobler ut lampen, må du slå av strømmen. Slå av sikringer, eller fjern dem.
15. Defekt lyskilde kan bare byttes som angitt på armaturen (se etikett).
16. Ikke bruk lyspærer med større kraft enn angitt på etiketten.
17. Justeringen eller endre innstillingen armatur kan bare gjøres etter at den er avkjølt.
18. Du kan bare rengjøre dekslet av armaturen. Ikke la at vann eller fuktighet kommer i kontaktene eller deler som leder elektrisitet.

Forklaringer:

Vær oppmerksom! Bare symboler synlig på etiketten brukes på den armaturen.



- Binding er ikke egnet til å dekke varmeisolerende materiale.



- Beskyttelsesklasse I - Beskyttelse mot elektrisk støt innebærer bruk av grunnleggende isolasjon og tilkobling av armaturen beskyttelsesleder (grønn og gul kabel) til terminal beskyttelsesleder ,



- Beskyttelsesklasse II - beskyttelse mot elektrisk støt innebærer bruk av grunnleggende isolasjon og ekstra isolasjon eller dobbel-isolerte ledende deler ,



- Beskyttelsesklasse III - beskyttelse mot elektrisk sjokk er å levere svært lav spenning.

Betegnelser terminaler: L = fase, N = nøytral  = beskyttelsesleder.

Betegnelser av terminalene for sikkerhet ekstra lav spenning:

+ positiv pol, - negativ pol,



- Vær oppmerksom! Dette symbolet på produktet eller emballasjen indikerer at dette produktet ikke må kastes i vanlig avfall. Brukeren er forpliktet til å overføre sine brukte utstyr til innsamlingspunkt for resirkulering av elektrisk og elektronisk utstyr. Separat innsamling og gjenvinning av brukt utstyr vil bidra til å bevare naturressurser og sikre at det resirkuleres på en måte som beskytter helse og miljø. For mer informasjon om hvor du kan levere utstyret til resirkulering, vennligst kontakt kommunen, avfall eller butikken der du kjøpte produktet. Produkter merket med WEEE symbolet betyr at sluttbruker ikke kan avhende dette produktet sammen med annet husholdningsavfall, men bør det tas til en resirkulering av elektrisk og elektronisk utstyr.



- Lysarmaturen er ment for bruk bare med selvskjermende halogenlamper eller selvskjermende metallhalogenlamper.

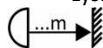

- Minste avstand fra lyskilden til overflaten.

IP20 (eller ingen indikasjonen på IPIP) - Armaturen har IP klasse IP20 (grunnleggende beskyttelse)

IP23 - armaturen har tetthetsklasse IP 23 (beskyttelse mot faste fremmedlegemer med en diameter på 12,5 mm og større og regnbeskyttelse)

IP44 - armaturen har tetthetsklasse IP 44 ((beskyttelse mot faste fremmedlegemer med en diameter på 12,5 mm og større og sprutbeskyttelse)

IP68 - armaturen har tetthetsklasse IP 68 (beskyttet mot høyt spyletrykk og beskyttelse mot kontinuerlig nedsenking i vann).



Valaisimen asennusohjeet

1. Turvallisuus asennuksen ja käytön aikana / Ennen tuotteen asennusta tai sen aikana on luettava huolellisesti seuraavat tiedot. Säilytä asennusohjeet myöhempää käyttöä varten.
2. Tekniset parametrit esitetään valaisimen päällä olevassa nimikyltissä.
3. Valaisimet saa asentaa vain valtuutettu sähköasentaja, käyttäen voimassa olevia sähköasennusta koskevia määräyksiä.
4. Valmistaja ei ole vastuussa vammoista tai vahingoista, jotka johtuvat vääränlaisesta valaisimen käytöstä.
5. Huomaa! Asennuksen aikana virtajohto ei saa olla jännitteinen. / Ennen asennustöiden aloittamista on katkaistava virtajohto, sulakerasia tai poistettava sulakkeet. Kytkin on käännettävä "OFF" tai "0"-asentoon. Jännitteenkoettimella on varmistettava, että jännite on pois päältä.
6. Lamppu on tarkoitettu asennukseen normaalisti syttyville pinnoille.
7. Asenna valaisin sellaiselle asennuspinnalle kuten betonille tai täydelle tiilelle, sarjassa mukana olevien ruuvien tai levityspulttien avulla. Muun asennuspinnan tapauksessa on käytettävä tietyille pinnalle tarkoitettuja ruuveja ja levityspultteja. Jos valaisimella on koukkutyypinen kiinnitys, valaisin on ripustettava sopivasti valmistettuun kiinnitykseen huomioiden asennuspinta ja valaisimen paino sekä valonlähde.
8. Liitäntäkaapeli on laitettava valaisimen sarjassa olevat kutistesukat.
9. Varmista, että lampunvarjostimet ovat oikein asennettuina.
10. Lamppua ei saa asentaa kostealle pinnalle eikä sähköä johtavalle pinnalle.
11. On asennettava kansioon liitetyt elementit, jotka ovat jännitteisiä, kuten kytkentärima, sisäjohtot. On varmistettava, että johdot eivät ole vahingoittuneet asennuksen aikana.
12. Huomaa! Valaistuksen rakenteelliset elementit sekä valonlähteet saattavat lämmetä yli 180°C:een.
13. Älä koske valaisimiin tai valonlähteisiin työn aikana tai sen lopettamisen jälkeen, odota kunnes ne ovat jäähtyneet.
14. Ennen valonlähteen, esim. hehkulamppujen vaihtoa on kiinnitettävä huomiota siihen, että niiden on oltava jäähtyneitä. Huomaa! Ennen lampun vaihtamista se on kytkettävä pois päältä. Kytke sulakkeet pois päältä tai poista ne kokonaan.
15. Viallinen valonlähde voidaan vaihtaa vain sellaiseen, joka on yhdenmukainen valaisimen nimikylttiin merkityn kanssa (katso kuva)
16. Käytä hehkulamppuja, joiden teho on enintään sama kuin mitä nimikyltissä on annettu.
17. Valaisimen säätöä ja asetusta voidaan muuttaa vasta jäähtymisen jälkeen.

18. Puhdista vain valaisimen kotelo. Älä salli, että vesi tai kosteus pääsee koskettimiin tai jännitteisiin osiin.

Selvitykset:

Huomaa! Vain nimikyltissä olevat symbolit soveltuvat tiettyyn valaisimeen.



- Valaisinta ei saa peittää lämmöneristysmateriaalilla.



- I suojusluokka - sähköiskusuojaus perustuu peruseristyksen käyttöön ja suojajohtimen kytkemiseen valaisimeen (vihreä - keltainen johto) suojajohdon pinneliitokseen ,



- II suojusluokka - sähköiskusuojaus perustuu perussuojauksen ja lisäeristyksen käyttöön sekä sähköjohtojen kaksoiseristykseen,



- III suojusluokka - suojaus sähköiskua vastaan perustuu erittäin matalaan turvallisen syöttövirran käyttöön.

Pinneliitosten nimitys: L = vaihe, N = neutraalijohto,  = suojajohto.

Pinneliitosten nimeäminen erittäin matalalle turvalliselle jännitteelle:

+ positiivinen napa, - negatiivinen napa,



- Huomio! Tämä symboli tuotteella tai sen pakkauksella tarkoittaa, ettei tuotetta saa laittaa tavallisiin jätteisiin. Käyttäjän velvollisuutena on käytettyjen laitteiden toimittaminen nimettyyn keräyspisteeseen sähkö- ja elektroniikkalaitteiden kierrätystä varten. Käytettyjen laitteiden erilliskeräys sekä kierrätys auttaa suojaamaan luonnonvarat ja varmistaa, että tuote kierrätetään sopivalla tavalla, joka suojelee ihmisten terveyttä ja ympäristöä. Saadaksesen lisätietoja siitä mihin käytetyt laitteet voidaan kierrättää, on otettava yhteyttä kaupungin viranomaisiin, kierrätyskeskukseen tai kauppaan, mistä tuote on ostettu. WEEE-symbolilla merkityt tuotteet tarkoittavat, että loppukäyttäjä ei pysty kiertämään tuotetta muiden kotitalousjätteiden mukana ja hänen on toimitettava se sähkö- ja elektroniikkalaitteiden kierrätykseen.



- Valaisin on suunniteltu käytettäväksi vain itsevalaisevien halogeenilamppujen tai itsesuojaavien metallihalogenidilamppujen kanssa.

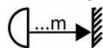

- Vähimmäisetäisyys valonlähteestä valaistuun pintaan.

IP20 (tai IP-merkintä puuttuu) - valaisimen tiiviysluokka on IP20 (perusturva)

IP23 - valaisimen tiiviysluokka on IP23 (suojaus vieraasta esineestä, jonka halkaisija on 12,5 mm tai suurempi sekä sadesuojelu)

IP44 - valaisimen tiiviysluokka on IP44 (suojaus vieraasta esineestä, jonka halkaisija on 1 mm tai suurempi sekä roiskesuojaus)

IP68 - valaisimen tiiviysluokka on IP68 (suojaus pölystä sekä jatkuvasta upottamisesta veteen).

NL Montagehandleiding voor de verlichtingsarmatuur.

1. Veiligheid tijdens montage en gebruik / Gelieve voor de installatie of het aanschakelen van het product onderstaande informatie zorgvuldig te lezen. Bewaar de handleiding voor later gebruik.
2. De technische parameters bevinden zich op het informatie-etiket op de verlichtingsarmatuur.
3. De verlichtingsarmaturen mogen enkel door een elektricien met de vereiste kwalificaties worden geïnstalleerd in overeenstemming met de geldende voorschriften voor elektrische installaties.
4. De producent is niet aansprakelijk voor letsels of schade als gevolg van oneigenlijk gebruik van de verlichtingsarmatuur.
5. Opgelet! De voedingsleiding die bij de montage moet worden aangekoppeld, mag niet onder stroom staan. / Vooraleer u de montagewerkzaamheden aanvat, moet u de stroomleiding of de zekeringkast uitschakelen of de zekeringen uitdraaien. De stroomschakelaar moet in de stand "OFF" of "0" staan. Controleer met een spanningstester of er geen stroom op de leiding staat.
6. De lamp is bestemd voor montage op normaal brandbare oppervlakken.
7. Monteer de armatuur met behulp van de bijgevoegde schroeven en pluggen op een montageoppervlak zoals beton of volle baksteen. In geval van een ander montageoppervlak moet u schroeven en pluggen gebruiken die aangepast zijn aan de ondergrond. Als de lichtarmatuur is bevestigd aan een haak, dan dient deze te worden opgehangen aan een goed voorbereide bevestiging met aandacht voor het soort montageoppervlak en het gewicht van de armatuur en de lichtbronnen.
8. Op de aansluitleidingen moeten de thermisch-isolerende kabelkousen worden aangebracht, die bij de armatuur zijn geleverd.
9. Zorg ervoor dat de lampenkappen correct gemonteerd zijn.
10. Monteer geen lampen op een vochtige ondergrond, en ook niet op een stroomgeleidende ondergrond.
11. Monteer de bijgevoegde deksels op de elementen die onder stroom staan, zoals de elektrische aansluitblokken en de interne leidingen. Zorg ervoor dat de leidingen tijdens de montage niet beschadigd raken.
12. Opgelet! De constructieonderdelen van de verlichtingsarmatuur en de lichtgevende elementen kunnen tijdens het gebruik een temperatuur van meer dan 180°C bereiken.
13. Raak de armaturen en lichtbronnen niet aan terwijl ze werken, en ook niet onmiddellijk erna. Wacht tot ze afgekoeld zijn.
14. Vooraleer u lichtbronnen, bv. gloeilampen, vervangt, moet u controleren of ze afgekoeld zijn. Opgelet! Schakel de voeding uit vooraleer u de lamp aankoppelt. Schakel de zekeringen uit, draai ze indien nodig uit.
15. Defecte lichtbronnen mogen enkel worden vervangen door lichtbronnen die overeenstemmen met de aanduiding op de verlichtingsarmatuur (zie etiket).
16. Gebruik een gloeilamp met een vermogen dat niet hoger is dan dat op het informatie-etiket.
17. De verlichtingsarmatuur mag pas worden ingesteld en de instellingen mogen pas worden gewijzigd als de armatuur afgekoeld is.
18. Reinig enkel de ombouw van de armatuur. Laat geen water of vocht bij de contacten of de stroomgeleidende delen komen.

Toelichtingen:

Opgelet! Enkel de symbolen op het informatie-etiket gelden voor de verlichtingsarmatuur in kwestie.



- De armatuur is niet geschikt om met thermisch-isolatiemateriaal te worden bedekt.



- Beschermingsklasse I - bescherming tegen elektrocutie door basisisolatie en door de verlichtingsarmatuur met een aardleiding (groene stroomdraad) op de klem voor de aardleiding aan te sluiten ,



- Beschermingsklasse II - bescherming tegen elektrocutie door basisisolatie en aanvullende isolatie of dubbele isolatie van het stroomgeleidende gedeelte,



- Beschermingsklasse III - bescherming tegen elektrocutie door voeding met zeer lage spanning.

Aanduiding van de aansluitklemmen: L = fase, N = nulleiding,  = aardleiding.

Aanduiding van de aansluitklemmen voor zeer lage veilige spanning:

+ positieve pool, - negatieve pool,



Opgelet! Dit symbool op het product of de verpakking betekent dat het product niet bij het gewone huisvuil mag worden geworpen. De gebruiker is verplicht om het versleten apparaat in te leveren bij een inzamelpunt voor recyclage van elektrisch en elektronisch afval. Afzonderlijke inzameling en recyclage van versleten apparatuur helpt om de natuurlijke rijkdommen te beschermen en ze opnieuw in omloop te brengen en zo de gezondheid van de mens en het milieu te beschermen. Om meer informatie te vragen waar versleten apparatuur kan worden afgegeven voor recyclage, kunt u contact opnemen met het stadsbestuur, het vuilophaalbedrijf of de winkel waar u het product hebt gekocht. Producten met het symbool WEEE wijzen erop dat de eindgebruiker het product niet met het huisvuil mag wegwerpen en dat hij het moet inleveren bij een inzamelpunt voor elektrische en elektronische apparatuur.



- Fitting enkel bestemd voor gebruik met zelfbeschermende halogeenlampen of zelfbeschermende metaalhalidelampen

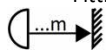

- Minimale afstand van de lichtbron tot het verlichte oppervlak.

IP20 (of geen IP-aanduiding) - armatuur met dichtheidsklasse IP20 (basisbescherming)

IP23 - armatuur met dichtheidsklasse IP23 (bescherming tegen vreemde vaste voorwerpen met een diameter van 12,5 mm en meer en tegen regen)

IP44 - armatuur met dichtheidsklasse IP44 (bescherming tegen vreemde vaste voorwerpen met een diameter van 1 mm en meer en tegen spatwater)

IP68 - armatuur met dichtheidsklasse IP68 (bescherming tegen stof en tegen permanente onderdompeling in water).



Návod na montáž svítidla.

1. Bezpečnost během montáže a používání / Před namontováním nebo spuštěním výrobku se řádně seznamte s následujícími informacemi. Návod uchovávejte pro pozdější využití.
2. Technické parametry jsou umístěny na popisové etiketě, která se nachází na svítidle.
3. Svítidla může instalovat pouze elektrikář s příslušnými oprávněními, v souladu s momentálně platnými předpisy o provádění elektrických instalací.
4. Výrobce nese zodpovědnost za zranění nebo poškození v důsledku nesprávného používání svítidla.
5. Pozor! Kabel napájení, který je třeba zapojit při montáži, nesmí být pod napětím. / Před zahájením montážních prací je třeba vypnout kabel, rozvodnou skříňku nebo pojistky. Vypínač by měl být v poloze „OFF“ nebo „0“. Zkoušečkou je třeba zkontrolovat, že v síti skutečně není napětí.
6. Lampa je určená k namontování na běžně hořlavé povrchy.
7. Svítidlo namontujte na montážní povrch jako je beton nebo plná cihla s použitím připojených vrtů a hmoždinek. V případě jiného montážního povrchu je třeba použít vrtů a hmoždinek vhodné pro tento povrch. Pokud má svítidlo upevnění na hák, je třeba jej zavěsit na vhodně připravené upevnění, které zohledňuje druh montážního povrchu a hmotnost svítidla včetně světelných zdrojů.
8. Na přípojné kabely nasadit připojené ke svítidlu tepelněizolační návleky.
9. Ujistěte se, že stínítka byla namontovaná správně.
10. Nemontujte lampu na vlhkém ani na vodivém podkladu.
11. Na prvky, které budou pod napětím, jako jsou svorkovnice, vnitřní vedení, je třeba namontovat připojené kryty. Je třeba se ujistit, že vedení nebylo během montování poškozeno.
12. Pozor! Prvky konstrukce svítidla a zdroje světla mohou během provozu dosahovat teploty vyšší než 180°C.
13. Nedotýkejte se svítidel a světelných zdrojů během práce ani po jejím skončení až do doby než vychladnou.
14. Před výměnou světelných zdrojů, např. žárovek, pamatujte na to, že musí nejdříve vychladnout. Pozor! Před zapojením lampy vypněte přívod elektrického proudu. Vypněte jističe, případně vyšroubujte pojistky.
15. Vadné světelné zdroje lze vyměnit výhradně za takové, které odpovídají označení na svítidle (viz etikety)
16. Používejte žárovky s výkonem, který není větší, než je to uvedeno na popisující etiketě.
17. Regulování, nastavování a změny umístění svítidla lze provádět teprve, až vychladne.
18. Čistěte pouze kryt svítidla. Nepřipusťte, aby se voda nebo vlhkost dostaly ke kontaktům nebo k částem přivádějícím proud.

Vysvětlivky:

Pozor! Ke konkrétnímu svítidlu se vztahují pouze symboly viditelné na popisující etiketě.



- Svítidlo se nesmí přikrývat tepelněizolačními materiály.



- I. třída ochrany - ochrana proti úrazu elektrickým proudem spočívá v použití základní izolace a zapojení svítidla ochranným vodičem (zelenožlutý vodič) ke svorce uzemnění ,



- II. třída ochrany - ochrana proti úrazu elektrickým proudem spočívá v použití základní a dodatečné izolace nebo dvojité izolace vodivých částí,



- III třída ochrany - ochrana proti úrazu elektrickým proudem spočívá napájení bezpečným malým napětím.

Označení přípojovacích svorek: L = fáze, N = nulový vodič,  = uzemnění.

Označení přípojovacích svorek pro bezpečné malé napětí:

+ kladný pól, - záporný pól,



— - Pozor! Ten symbol na výrobku nebo na jeho obalu znamená, že se výrobek nesmí vyhazovat do obyčejných kontejnerů na komunální odpad. Uživatel má povinnost odevzdat zařízení na příslušném sběrném místě za účelem recyklace odpadů vzniklých z elektrických a elektronických spotřebičů. Oddělený sběr a recyklace těchto zařízení slouží ochraně přírodních zdrojů a zajišťuje opětovné uvedení do oběhu způsobem chránícím lidské zdraví a životní prostředí. Více informací o tom, kde lze odevzdat vyřazené spotřebiče k likvidaci, získáte v městském nebo obecním úřadu, ve firmě zabývající se nakládáním s odpady nebo v prodejně, ve které byl spotřebič zakoupen. Symbolem WEEE, kterým je výrobek označený, znamená, že konečný uživatel nemůže tento výrobek likvidovat společně s ostatním komunálním odpadem, ale měl by jej odevzdat na příslušném sběrném místě pro odpady vzniklých z elektrických a elektronických spotřebičů.



- "Svítilno je určeno výhradně pro halogenové žárovky nebo halogenidové výbojky s vlastním stíněním

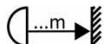

- Minimální vzdálenost od světelného zdroje k osvětlované ploše.

IP20 (nebo absence označení IP) – svítidlo má třídu těsnosti IP20 (základní ochrana)

IP23 – svítidlo má třídu těsnosti IP23 (ochrana proti cizím pevným tělesům s průměrem 12,5 mm a větším a ochrana proti dešti)

IP44 – svítidlo má třídu těsnosti IP44 (ochrana proti cizím pevným tělesům s průměrem 1 mm a větším a ochrana proti stříkancům)

IP68 – svítidlo má třídu těsnosti IP68 (ochrana proti prachu a ochrana při trvalém ponoření do vody).

SK Návod na inštaláciu svietidla

- Bezpečnosť pri inštalácii a počas prevádzky/Pred inštaláciou alebo uvedením do prevádzky si dôkladne prečítajte nižšie uvedené informácie. Návod uschovajte pre prípad neskoršej potreby.
- Technické parametre sú uvedené na výrobnom štítku umiestnenom na svietidle.
- Svietidlá smie inštalovať iba elektrikár s príslušným oprávnením pri dodržaní aktuálne platných predpisov týkajúcich sa inštalovania elektrických zariadení.
- Výrobca nenesie zodpovednosť za zranenia alebo škody, ktoré sú následkom nesprávnej manipulácie so svietidlom.
- Upozornenie! Napájací kábel, ktorý je pri inštalácii potrebné pripojiť, môže byť pod napätím./Pred začatím inštalacyjnych prác je potrebné vypnúť prívod elektriny, odpojiť rozvodnú skriňu alebo vyskrutkovať poistky. Vypínač prepnite do polohy „OFF“ alebo „0“. Pomocou skúšačky skontrolujte, či kábel nie je pod napätím.
- Táto lampa je určená na inštaláciu na normálne horľavé povrchy.
- Svietidlo pomocou pribalených skrutiek a hmoždiniek pripevnite k betónovému alebo tehlovému podkladu. Ak ho chcete nainštalovať na iný povrch, použite skrutky a hmoždinky určené na daný typ podkladu. Pokiaľ sa svietidlo upevňuje na hák, je treba ho zavesiť na vhodne pripravené upevnenie, ktoré zohľadňuje druh montážneho povrchu a hmotnosť svietidla vrátane svetelných zdrojov.
- Na napájací kábel založte pribalenú tepelnú izoláciu.
- Uistite sa, že tienidlá sú pripevnené správne.
- Lampu neinštalujte na vlhký podklad ani na podklad, ktorým prechádza elektrické vedenie.
- Na časti, ktoré budú pod napätím, je potrebné použiť pribalené ochranné prvky, ako sú izolačné svorky či vnútorné káble. Uistite sa, že sa káble počas inštalácie nepoškodia.
- Upozornenie! Časti konštrukcie svietidla a svietiace prvky môžu počas prevádzky dosahovať teplotu nad 180 °C.
- Preto sa počas prevádzky a po nej až do vychladnutia nedotýkajte konštrukcie ani svetelných zdrojov.
- Pred výmenou svetelných zdrojov, napr. žiaroviek, dajte pozor, aby najskôr vychladli. Upozornenie! Pred pripojením lampy je potrebné vypnúť napájanie, vypnúť poistky, prípadne ich vykrútiť.
- Poškodené svetelné zdroje je možné vymeniť len za zdroje vhodné s označením na svietidle (pozri štítok).
- Nepoužívajte žiarovky, ktoré sú silnejšie, ako je uvedené na výrobnom štítku.
- Zásahy do svietidla alebo jeho zmeny realizujte až po jeho vychladnutí.
- Čistite len kryt svietidla. Zabráňte vniknutiu vody alebo vlhkosti do kontaktov alebo častí vedúcich prúd.

Vysvetlivky:

Upozornenie! Svetidla sa týkajú len symboly viditeľné na výrobnom štítku.



– Svetidlo nie je vhodné na zakrývanie termoregulačným materiálom.



– Trieda ochrany I – ochrana pred zásahom elektrickým prúdom spočíva v použití základnej izolácie a v pripojení svietidla ochranným prívodom (zeleno-žltá žila) k ochrannému vodiču .



– Trieda ochrany II – ochrana pred zásahom elektrickým prúdom spočíva v použití základnej izolácie a dodatočnej izolácie alebo dvojitej izolácie častí, ktorými prechádza prúd.



– Trieda ochrany III – ochrana pred zásahom elektrickým prúdom spočíva v napájaní veľmi nízkym, bezpečným napätím.

Označenie napájacích svoriek: L = fáza, N = neutrálny vodič,  = ochranný vodič.

Označenie napájacích svoriek pre veľmi nízke, bezpečné napätie:

+ kladný pól, - záporný pól,



WEEE - Upozornenie! Tento symbol uvedený na výrobku alebo jeho obale znamená, že výrobok nie je možné vyhadzovať do bežného komunálneho odpadu. Povinnosťou používateľa je odovzdať použité zariadenie na zbernom mieste určenom na recykláciu odpadov z elektrických a elektronických zariadení. Separovaný zber a recyklácia použitého zariadenia pomáha chrániť prírodné zdroje a zabezpečuje opätovné zaradenie zariadenia do obehu spôsobom chrániacim ľudské zdravie a životné prostredie. Pre viac informácií o tom, kde môžete odovzdať použité zariadenie na recykláciu, kontaktujte svoj mestský úrad, spoločnosť zabezpečujúcu odvoz odpadu alebo obchod, v ktorom ste si výrobok zakúpili. Pre výrobky označené symbolom WEEE platí, že koncový spotrebiteľ tento výrobok nesmie likvidovať spolu s odpadom z domácnosti a že je povinný tento výrobok odnieť na zberné miesto určené na likvidáciu elektrických a elektronických zariadení.



Light bulb symbol - Svetidlo je určené na použitie výhradne so samotienenými halogénovými žiarovkami alebo so samotienenými metalhalogenidovými výbojkami.

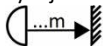

Light fixture symbol - Minimálna vzdialenosť zdroja svetla od osvetľovaného povrchu.

IP20 (alebo bez označenia IP) – konštrukcia má triedu tesnosti IP20 (základná ochrana)

IP23 – konštrukcia má triedu tesnosti IP23 (ochrana pred pevnými cudzími telesami s priemerom 12,5 mm a viac a ochrana pred dažďom)

IP44 – konštrukcia má triedu tesnosti IP44 (ochrana pred pevnými cudzími telesami s priemerom 1 mm a viac a ochrana pred striekajúcou vodou)

IP68 – konštrukcia má triedu tesnosti IP68 (ochrana pred prachom a trvalým ponorením do vody).

SLO Navodila za namestitev svetilke.

1. Varnost med namestitvijo in vključitvijo / Pred namestitvijo ali vključitvijo, pozorno preberite naslednje informacije. Navodila shranite za poznejšo uporabo.
2. Tehnični parametri se nahajajo na označevalni etiketi, pritrjeni na svetilki.
3. Svetilko lahko vgradi samo električar s primerno licenco, ki upošteva veljavne predpise v zvezi z elektroinstalacijami.
4. Proizvajalec ni odgovoren za poškodbe ali škode, ki nastale zaradi nepravilnega rokovanja svetilk.
5. Pozor! Napajalni kabel za povezavo med namestitvijo ne more biti pod napetostjo. / Pred začetkom montažnih del, izklopite napajalni kabel, škatlo z varovalkami ali odstranite varovalke. Stikalo mora biti nastavljeno na pozicijo "OFF" ali "0". Preverite če nima napetosti z uporabo testerja napetosti.
6. Svetilka je namenjena za pritržitev na normalno vnetljivih površinah. Svetilko je treba pritržiti na montažno površino, kot so beton, polne opeke s priloženimi vijaki in udarnimi vijaki z vložko. V primeru druge pritržilne površine, uporabite vijake in in udarne vijake z vložko primerene za površino.
7. Na povezovalne kable pritržiti toplotno-izolacijsko ohišje.
8. Prepričajte se, ali so leče pravilno nameščene.
9. Ne nameščajte svetilko na vlažno ali prevodno podlago.
10. Morate namestiti priložene pokrove na elemente, ki bodo napajani kot so električne sponke, notranji kabli. Prepričajte se, da se kable ne poškoduje med namestitvijo.
11. Pozor! Elementi konstrukcije svetilke in svetleči deli dobivajo med delovanjem temperaturo nad 180°C.
12. Ne dotikajte svetilko in svetlobnih virov med delovanjem in potem, ko je končano, dokler se ohladi.
13. Pred zamenjavo svetlobnih virov, npr. žarnic bodite pozorni na dejstvo, da se morajo najprej ohladiti. Pozor! Pred priključitvijo svetilke, izklopite napajanje. Izklopite varovalke, ali jih odstranite.
14. Pomanjkljive svetlobne vire se lahko zamenja le za tekme, ki so v skladu z oznako na svetilki (glejte etikete).
15. Uporabite žarnice ki niso večje, kot je navedeno na označevalni nalepki.
16. Reguliranja in spremembe na svetilki se lahko izvede šele po tem, ko se ohladi.
17. Čistite samo ohišje svetilke. Ne dovolite, da voda ali vlaga pride v stikih ali delih ki dobavijo tok.
18. Tip priključka tip Y: da bi se izognili nevarnosti, poškodovani zunanji gibljev kabel svetilke lahko zamenja samo proizvajalec, njegov serviser ali strokovno usposobljena oseba.

Pojasnila:

Pozor! Samo simbole vidne na označevalni nalepki se uporabljajo za določeno svetilko.



Light bulb symbol with cross - Svetilka ni primerna za pokrivanje toplotnoizolacijskim materialom.



Grounding symbol - I. razred zaščite - zaščita pred električnim udarom zahvaljujoč uporabi izolacije in priključitvi svetilke (zeleno-rumena žica) na sponko z zaščitnega kabla  ,



Square symbol - II. razred zaščite - zaščita pred električnim udarom zahvaljujoč uporabi osnovne izolacije in dodatne izolacije ali dvojne izolacije prevodnih deli,



Diamond symbol - III. razred zaščite - zaščita pred električnim udarom zahvaljujoč dobavi zelo nizke napetosti.

Označbe priključnih sponk: L = faza, N = nevtralni kabel,  = zaščitni kabel.

Označevanje priključnih sponk za zelo nizko varnostno napetost:

+ pozitivni pol, - negativni pol,



— - Pozor! Ta simbol na izdelku ali njegovi embalaži označuje, da izdelek ne smete vreči v navadne odpadke. Uporabnik je dolžan, da prenese svojo rabljeno opremo na določeno zbirno mesto za recikliranje odpadne električne in elektronske opreme. Ločeno zbiranje in recikliranje rabljene opreme bo pripomoglo k ohranjanju naravnih virov in zagotavlja, da je reciklirana na način, ki varuje zdravje ljudi in okolje. Za več informacij o tem, kje lahko odložite vašo odpadno opremo za recikliranje, se obrnite na lokalni mestni urad, urad za odpadke ali trgovino, kjer ste izdelek kupili. Izdelki označeni s simbolom WEEE pomeni, da je končni uporabnik ne more razpolagati izdelek z drugimi gospodinjskimi odpadki, temveč ga je treba sprejeti za recikliranje električne in elektronske opreme.



- Svetilka je namenjena samo za uporabo s samozaščitnimi halogenskimi žarnicami ali samozaščitnimi metalhalogenskimi žarnicami.

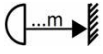

- Najmanjša razdalja od svetlobnega vira do površine.

IP20 (ali brez znaka IP) – svetilka ima razred tesnosti IP20 (osnovna zaščita)

IP23 – svetilka ima razred tesnosti IP23 (zaščita pred trdnih tujih predmetov s premerom 12,5 mm in večjim in zaščita pred dežjem)

IP44 - svetilka ima razred tesnosti IP44 (zaščita pred trdnih tujih predmetov s premerom 1 mm in večjim in zaščita pred pljuskom)

IP68 - svetilka ima razred tesnosti IP68 (zaščita pred prahom in proti potopitvi v vodi).



Upute za montažo rasvetnog tela.

1. Bezbednost tokom montaže i korišćenja / Pre montaže ili puštanja uređaja u rad molimo da pažljivo pročitate dole navedene informacije. Uputstvo se mora čuvati da bi se kasnije moglo koristiti.
2. Tehnički parametri se nalaze na etiketi koja je smeštena na rasvetnom telu.
3. Montažu rasvetnih tela može vršiti samo električar koji ima odgovarajuća ovlašćenja i pridržava se važećih propisa koji se odnose na izradu električne instalacije.
4. Proizvođač ne snosi odgovornost za povrede ili oštećenja čiji je uzrok nepravilno korišćenje rasvetnog tela.
5. Pažnja! Vod za napajanje koji treba priključiti kod montaže ne sme biti pod naponom. / Pre početka radova na montaži treba isključiti vod za napajanje, kutiju osigurača ili izvaditi osigurače. Prekidač treba da bude podešen na poziciju "OFF" ili „0“. Uz pomoć ispitivača napona treba proveriti odsustvo napona.
6. Lampa je namenjena za montažu na normalno zapaljivim površinama.
7. Telo fiksirati na montažnoj podlozi tipa beton, puna opeka - uz pomoć priloženih vijaka i tipli. U slučaju druge montažne podloge treba koristiti vijke i tiple koji su namenjeni za datu podlogu.
U slučaju da je nosač rasvetnog tela u obliku kuke, isti treba da se okači na pripremljenom montažnom elementu prikladno izabranom prema vrsti montažne podloge i težini nosača zajedno sa izvorima svetlosti.
8. Na priključne vodove treba staviti termoizolaciju za vod koja je priložena rasvetnom telu.
9. Uveriti se da li su abažuri pravilno ugrađeni.
10. Lampa se ne sme ugrađivati na vlažnoj podlozi niti na podlozi koja provodi struju.
11. Priložene poklopce treba postaviti na elemente, koji će biti pod naponom, kao što su luster kleme, unutrašnji vodovi. Treba se uveriti da li vodovi nisu oštećeni tokom montaže.
12. Pažnja! Elementi konstrukcije rasvetnog tela i rasvetni elementi mogu tokom korišćenja postići temperaturu koja prelazi 180°C.
13. Nemojte dodirivati rasvetna tela i izvore svetla tokom rada i posle završetka rada, dok se ne ohlade.
14. Pre zamene izvora svetla, npr. sijalica, treba voditi računa da ti izvori moraju se prvo ohladiti. Pažnja! Pre priključivanja lampe treba isključiti napon. Isključiti osigurače, eventualno izvaditi ih.
15. Neispravni izvori svetla mogu se zameniti samo onim koji su u skladu sa oznakom na rasvetnom telu (proverite na etiketama).
16. Koristiti sijalice čija snaga nije veća od navedene na etiketi.
17. Regulacije i promene položaja rasvetnog tela se mogu vršiti tek nakon što se ohladi.
18. Čistiti samo kućište rasvetnog tela. Treba sprečiti prodor vode ili vlage u kontakte ili delove za dovod struje.

Objašnjenja:

Pažnja! Samo simboli koji se nalaze na etiketi odnose se na dato rasvetno telo.



- Rasvetno telo nije namenjeno za prekrivanje termoizolacionim materijalom.



- 1. klasa zaštite - zaštita od udara električnom strujom se zasniva na primeni osnovne izolacije i priključivanju rasvetnog tela zaštitnim vodom (zeleno-žuta žila) na stezaljku zaštitnog voda ,



- 2. klasa zaštite - zaštita od udara električnom strujom se zasniva na primeni osnovne izolacije i dodatne izolacije ili duple izolacije delova koji provode struju,



- 3. klasa zaštite - zaštita od udara električnom strujom se zasniva na napajanju vrlo niskom bezbednom strujom.

Oznake priključnih stezaljki: L = faza, N = neutralni vod,  = zaštitni vod.

Oznake priključnih stezaljki za vrlo nizak bezbedni napon:

+ pozitivni pol, - negativni pol,



- Pažnja! Ovaj znak na proizvodu ili njegovom pakovanju znači da proizvod se ne sme baciti u obične posude za otpad. Korisnik je u obavezi da preda stari uređaj na određeno mesto za sakupljanje otpada radi reciklaže otpada od električnog i elektronskog uređaja. Odvojeno sakupljanje i reciklaža starog uređaja će doprineti zaštiti prirodnih resursa i obezbediti ponovno vraćanje istog u upotrebu na način koji štiti ljudsko zdravlje i prirodnu sredinu. Za više informacija o tome, gde se može predati stari uređaj za reciklažu, obratite se gradskoj upravi, ustanovi za upravljanje otpadom ili prodavnici u kojoj je kupljen proizvod. Oznaka WEEE na proizvodu znači da krajnji korisnik ne sme zbrinjavati taj proizvod zajedno sa drugim kućnim otpadom nego treba da ga dostavi u centar za zbrinjavanje električnog i elektronskog uređaja.



- Rasvetno telo je namenjeno samo za upotrebu sa samozaštitnim halogenim sijalicama ili samozaštitnim metalhalogenim sijalicama

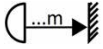

- Minimalna udaljenost od izvora svetla do površine koja se osvetljava.

IP20 (ili odsustvo oznake IP) - rasvetno telo ima klasu zaštite IP20 (osnovna zaštita)

IP23 - rasvetno telo ima klasu zaštite IP23 (zaštita od stanih tela prečnika 12,5 mm i većeg, kao i zaštita od kiše)

IP44 - rasvetno telo ima klasu zaštite IP44 (zaštita od stanih tela prečnika 1 mm i većeg, kao i zaštita od prskanja)

IP68 - rasvetno telo ima klasu zaštite IP68 (zaštita od prašine i konstantnog potapanja u vodu).

H Lámpatest szerelési útmutatója.

1. Biztonság a szerelés és az üzemeltetés során / A termék beépítése vagy üzembe helyezése előtt, kérjük, figyelmesen olvassa el az alábbi tudnivalókat. Az útmutatót el kell rakni későbbi felhasználásra.
2. A műszaki paraméterek a lámpatesten elhelyezett címkén találhatóak.
3. A lámpatesteket csak megfelelő jogosultsággal rendelkező villanyszerelő szerelheti fel, tartva magát a jelenleg érvényben lévő, az elektromos hálózatok építésére vonatkozó előírásokhoz.
4. A gyártó nem vállal felelősséget a lámpatestek nem megfelelő használata miatt bekövetkező sebesülésekért vagy meghibásodásokért.
5. Figyelem! A betápláló vezeték, amit a szerelés során be kell kötni, nem lehet feszültség alatt. / A szerelési munkák megkezdése előtt ki kell kapcsolni a hálózati kábelt, a biztosító táblát, vagy ki kell csavarni a biztosítékokat. A kapcsolónak „OFF” vagy „0” állásban kell lennie. Egy fáziskeresővel ellenőrizni kell, hogy nincs feszültség.
6. A lámpatest normál éghetőségű felületekre építhető be.
7. A lámpatestet beton, tömör téglapadló típusú felületekre kell beépíteni, a melléklet csavarok és terpesztő tiplik segítségével. Más felületek esetén az adott alapfelületnek megfelelő csavarokat és tipliket kell használni. Abban az esetben, ha a lámpatest rögzítése kampó típusú, a lámpatestet megfelelő módon előkészített rögzítésre kell felakasztani, mely figyelembe veszi a szerelési felületet és a lámpatest súlyát a fényforrással együtt.
8. A csatlakozó vezetékeket a lámpatesthez mellékelt hőszigetelő héjba kell befűzni.
9. Meg kell győződni róla, hogy a bura jól van felszerelve.
10. Nem szabad a lámpát nedves aljzatra, sem olyanra felszerelni, ami vezeti az áramot.
11. Fel kell szerelni a mellékelt fedelet azokra az elemekre, amelyek feszültség alatt lehetnek, mint az elektromos kockák, belső vezetékek. Meg kell győződni róla, hogy a vezetékek nem sérültek meg szerelés közben.
12. Figyelem! A lámpatest konstrukciós elemei, valamint a világító elemek használat közben 180°C-ot meghaladó hőmérsékletre hevülhetnek.
13. Ne érintse meg a lámpatestet és a fényforrást működés közben, sem a kikapcsolása után, amíg ki nem hűl.
14. A fényforrás, pl. égő kicserélése előtt ügyelni kell arra, hogy előbb ki kell húlnie. Figyelem! A lámpa csatlakoztatása előtt ki kell kapcsolni a tápfeszültséget. Ki kell kapcsolni, esetleg ki kell csavarni a biztosítékot.
15. A hibás fényforrást kizárólag a lámpatesten található jelölésnek megfelelőre lehet kicserélni.
16. Az ismertető címkén megadottnál ne használjon nagyobb teljesítményű égőt.
17. A lámpatest helyzetét csak akkor lehet beállítani és módosítani, ha kihűlt.
18. Csak a lámpatest külső burkolatát tisztítsa. Ne engedje meg, hogy víz vagy nedvesség érje az érintkezőket vagy az áramot vezető részeket.

Magyarázat:

Figyelem! Csak az ismertető címkén látható jelzések vonatkoznak az adott lámpatestre.



- A lámpatestet nem lehet hőszigetelő anyaggal lefedni.



- I. védelmi osztály – az elektromos áramütés elleni védelem alapvető szigetelés alkalmazásán alapszik, és a lámpatest védő áramkörrel (zöld-sárga ér) van bekötve a védőáramkör szorítókapcsába ,



- II. védelmi osztály – az elektromos áramütés elleni védelem alapvető és plusz szigetelés alkalmazásán alapszik vagy az áramot vezető részek duplán vannak szigetelve,



- III. védelmi osztály - az elektromos áramütés elleni védelem nagyon alacsony, biztonságos feszültséggel történő betápláláson alapszik.

A bekötő szorítókapcsok jelölése: L = fázis, N = nulla vezeték,  = védővezeték.

A bekötő szorítókapcsok jelölése a nagyon alacsony, biztonságos feszültségnél:

+ plusz sarok, - negatív sarok,



- Figyelem! Ez a jel a terméken vagy a csomagolásán azt jelenti, hogy a terméket nem szabad kidobni a szemetesbe. A felhasználó kötelessége, hogy az elhasznált eszközt gyűjtőpontra adja le az elektromos és elektronikus eszközökből keletkezett hulladékok újrafeldolgozás céljából. Az elhasznált eszközök külön gyűjtése és újrafeldolgozása segít védeni a természetes erőforrásokat, és biztosítja, hogy újra legyen hasznosítva az emberi egészséget és a környezetet védő módon. További információkért arról, hol lehet leadni az elhasznált eszközt újrafeldolgozásra, a városi önkormányzathoz, a hulladékgyűjtési üzemhez, vagy ahhoz a bolthoz kell fordulni, ahol a terméket vásárolták. A WEEE jellel jelölt termék (áthúzott „szemeteskuka”) azt

jelenti, hogy a végfelhasználó ezt a terméket nem dobhatja ki a háztartási hulladékokkal együtt, hanem elektromos és elektronikus hulladékokat újrahasznosító pontra kell beszállítania.



- Kizárólag védőburás halogén izzókkal vagy védőburás fémhalogén lámpákkal használható lámpatest.

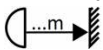

- A minimális távolság a fényforrástól a megvilágított felületig.

IP20 (vagy nincs IP jelzés) - a lámpatest IP20 tömítettségi osztályú (alap védelem)

IP23 - a lámpatest IP23 tömítettségi osztályú (védelem 12,5 mm és annál nagyobb átmérőjű, szilárd idegen testek ellen, és esőálló védelem)

IP44 - a lámpatest IP44 tömítettségi osztályú (védelem 1 mm és annál nagyobb átmérőjű, szilárd idegen testek ellen, és cseppálló védelem)

IP68 - a lámpatest IP68 tömítettségi osztályú (porvédő tömítés, védelem folyamatos vízbe merítés ellen).

RO Instrucțiuni de montare pentru corpul de iluminat.

1. Siguranța în timpul montării și exploatarei / Înainte de instalarea și utilizarea produsului, vă rugăm să citiți cu atenție informațiile de mai jos. Instrucțiunile trebuie păstrate pentru consultare ulterioară.
2. Parametrii tehnici sunt indicați pe eticheta de caracteristici, care este amplasată pe corpul de iluminat.
3. Corpurile de iluminat pot fi instalate numai de către un electrician calificat, care respectă normele actuale referitoare la executarea instalațiilor electrice.
4. Producătorul nu este responsabil pentru rănilor sau pagubele apărute ca urmare a utilizării neadecvate a corpului de iluminat.
5. Atenție! Cablul de alimentare care se brânșează în timpul montării nu poate să se găsească sub tensiune. / Înainte de începerea lucrărilor de montare trebuie să debrânșați cablul de alimentare cu energie electrică, să opriți cutia siguranțelor sau să scoateți siguranțele. Întrerupătorul trebuie amplasat în poziția „OFF” sau „0”. Trebuie să confirmați lipsa tensiunii cu ajutorul unui tester de tensiune.
6. Lampa este destinată montării pe suprafețe care sunt inflamabile în mod natural.
7. Carcasa se fixează pe o suprafață de montare de tip beton, cărămidă plină, utilizând șuruburile și diblurile de montare din set. În cazul unei alte suprafețe de montare trebuie să folosiți șuruburi și dibluri adecvate pentru alt tip de suprafață. În cazul în care corpul de iluminat are prindere tip cârlig, trebuie să suspendați corpul de iluminat pe un suport pregătit în prealabil luând în considerare tipul suprafeței de montaj și masa corpului de iluminat inclusiv cu sursele de lumină.
8. Pe cablurile de brânșare trebuie să aplicați protectoarele termoizolante incluse în set.
9. Asigurați-vă că sticla lămpii a fost corect montată.
10. Niciodată nu montați lampa pe o suprafață umedă, nici pe o suprafață conductibilă.
11. Folosiți acoperitoarele (incluse în set) pentru elementele care se vor afla sub tensiune, ca de exemplu clemele electrice sau cablurile interioare. Asigurați-vă dacă cablurile nu au fost avariate în timpul montajului.
12. Atenție! Elementele de construcție ale carcasei de iluminat și elementele de iluminare pot – în timpul exploatarei – să se încălzească la temperaturi care depășesc 180°C.
13. Nu atingeți corpurile de iluminat și sursele de lumină în timpul funcționării acestora, și nici după încetarea utilizării – până când acestea nu se răcesc.
14. Înainte de schimbarea sursei de lumină (de exemplu a becurilor), aveți grijă ca întreg sistemul să se răcească. Atenție! Înainte de conectarea lămpii trebuie să opriți alimentarea curentului electric. Opriți siguranțele sau – eventual – scoateți-le.
15. Sursele de lumină care nu funcționează în mod adecvat pot fi schimbate numai cu unele marcate în conformitate cu indicațiile de pe carcasa corpului de iluminat (consultați eticheta).
16. Nu folosiți becuri de o putere mai mare decât cea indicată pe eticheta produsului.
17. Reglarea sau schimbarea sistemului de iluminat se poate face numai după răcirea acestuia.
18. Curățați numai carcasa corpului de iluminat. Nu permiteți ca apa sau umiditatea să ajungă la clemele sau la cablurile care alimentează sistemul electric.

Explicații:

Atenție! Numai simbolurile vizibile pe eticheta de specificare se aplică pentru corpul de iluminat utilizat de către dumneavoastră.



- Carcasa nu poate fi acoperită cu material termoizolant.



- Clasa de protecție I – protecția împotriva electrocutării constă în utilizarea unei izolații de bază și prin brânșarea instalației carcasei de iluminat cu ajutorul unui cablu de protecție (firul verde-galben) la clemele cablului de protecție ,



- Clasa a II-a de protecție – protecția împotriva electrocutării constă în utilizarea unei izolații de bază și a izolației adiționale sau a izolației duble pentru elementele care conduc curentul electric,



- Clasa a III-a de protecție - protecția împotriva electrocutării constă în alimentarea cu un curent de o tensiune redusă și sigură.

Marcarea clemelor de brânșare: L = fază, N = cablu nul,  = cablu de protecție.

Marcarea clemelor de brânșare pentru o tensiune de alimentare redusă și sigură:

+ polul pozitiv, - polul negativ,



Atenție! Acest simbol marcat pe produs sau pe ambalajul acestuia vă informează asupra faptului că produsul nu poate fi aruncat împreună cu gunoiul menajer obișnuit. Obligația utilizatorului este așadar livrarea echipamentului utilizat la centrele de colectare a deșeurilor pentru a asigura reciclarea deșeurilor electrice și electronice. Recoltarea și reciclarea separată a echipamentelor uzate ajută la protecția resurselor naturale și asigură reintroducerea materialelor componente a acestora înapoi în circuit, într-un mod care nu periclitează sănătatea umană și mediul. Pentru a obține mai multe informații despre locurile în care se colectează echipamentele uzate pentru reciclare, contactați municipalitatea, întreprinderile de gospodărire a deșeurilor sau magazinul de la care ați achiziționat produsul. Produsele marcate cu simbolul WEEE vă avertizează asupra faptului că acestea nu pot fi reutilizate împreună cu alte deșeuri menajere, ci trebuie livrate la un punct de utilizare a echipamentelor electrice și electronice.



- Carcasa de iluminat este destinată utilizării în exclusivitate cu becuri de tip halogen cu auto-ecranare sau cu lămpi de tip halogen metalic prevăzute cu auto-ecranare.

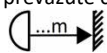

- Distanța minimă admisă de la sursa de lumină la suprafața iluminată.

IP20 (sau lipsa marcajului IP) - carcasa are gradul de protecție și etanșare IP20 (protecția de bază)

IP23 - carcasa are gradul de protecție și etanșare IP23 (protecția împotriva corpurilor străine solide, cu diametrul 12,5 mm și mai mare, fiind totodată rezistentă la ploaie)

IP44 - carcasa are gradul de protecție și etanșare IP44 (protecția împotriva corpurilor străine solide, cu diametrul 1 mm și mai mare, fiind totodată rezistentă la stropire)

IP68 - carcasa are gradul de protecție și etanșare IP68 (protecție împotriva prafului și protecția împotriva scufundării continue în apă).

P Instrução para instalação da luminária.

1. Segurança durante a instalação e operação / Antes da instalação ou primeira utilização do produto, por favor leia atentamente as informações abaixo. Guarde as instruções para uso posterior.
2. Os parâmetros técnicos estão colocados na etiqueta de marcação afixada na luminária.
3. As luminárias podem ser instaladas apenas por um electricista licenciado, aderindo aos regulamentos vigentes em matéria de instalações elétricas.
4. O fabricante não se responsabiliza por ferimentos ou danos resultantes do manuseio inadequado da luminária.
5. Atenção! O cabo de alimentação que deve ser conectado durante a instalação não pode ser energizado. / Antes de iniciar o trabalho de instalação, desligue o cabo de alimentação, a caixa de fusíveis ou remova os fusíveis. O interruptor deve encontrar-se na posição de "OFF" ou "0". Verifique se não há tensão utilizando um voltímetro.
6. A luminária foi concebida para ser montada sobre superfícies inflamáveis.
7. A luminária deve ser montada sobre a superfície de montagem como betão, tijolos maciços, por meio dos parafusos e buchas incluídos. No caso de outra superfície de montagem, utilizar parafusos e buchas adequados para a superfície em causa. Quando a luminária tem a fixação sob a forma de um gancho, a mesma luminária deverá pendurar-se sobre a fixação devidamente preparada, tendo em conta as características de tipo da superfície de montagem e o peso da luminária conjuntamente com a fonte da luz.
8. Os cabos de ligação devem ser envoltos em mantas de isolamento térmico anexadas.
9. Certifique-se de que as cúpulas estão instaladas de modo correto.
10. Não montar a lâmpada no chão húmido, ou sobre uma superfície condutora.
11. Instale as tampas anexadas nos elementos que estarão energizados, tais como blocos de conexão, fiação interna. Certifique-se de que os fios não foram danificados durante a instalação.
12. Cuidado! Os elementos da construção das luminárias e os elementos emissores da luz, durante a sua operação, podem atingir temperaturas superiores a 180 ° C.
13. Não toque as luminárias e fontes de luz durante a operação e também terminada a sua operação, até resfriarem.
14. Antes de substituir as fontes de luz, por exemplo lâmpadas, atente-se para o facto que as mesmas devem estar primeiro arrefecidas. Atenção! Antes de ligar a lâmpada, desligue a energia. Desligue os fusíveis, ou, eventualmente, remova-os.
15. As fontes de luz defeituosas só podem ser substituídas por aquelas indicadas no rótulo da luminária (ver rótulos).
16. Use uma lâmpada de potência não superior àquela indicada na etiqueta de marcação.
17. Ajuste e alterações da posição da luminária podem ser feitas apenas depois de arrefecida.
18. Limpe apenas a parte exterior da luminária. Não permita que a água ou humidade entre nas suas junções ou nas partes que fornecem corrente.

Esclarecimentos:

Atenção! Somente os símbolos visíveis na etiqueta de marcação se aplicam à luminária particular.



- A luminária não é adequada para cobrir com o material de isolamento térmico.



- Classe de proteção I – a proteção contra choque elétrico consiste no uso de isolamento básico e conexão da luminária por meio de um condutor de proteção (veia verde e amarela) com o terminal do condutor de proteção ,



- Classe de proteção II - a proteção contra choque elétrico consiste no uso de isolamento básico e de isolamento adicional ou de duplo isolamento das partes condutoras da corrente,



- Classe de proteção III - a proteção contra choque elétrico consiste na alimentação com uma tensão muito baixa segura.

Designação dos terminais de conexão: L = fase, N = condutor neutro,  = condutor de proteção.

Designação dos terminais de conexão para a tensão muito baixa segura:

+ pólo positivo, - pólo negativo,



- Cuidado! Este símbolo no produto ou na sua embalagem indica que esse produto não deve ser deixado nos contentores de lixo comuns. O utilizador é obrigado a entregar o seu equipamento usado no ponto de coleta designado para a reciclagem de resíduos de equipamentos elétricos e eletrônicos. A recolha e reciclagem de equipamentos usados em separado ajudam a conservar os recursos naturais e garantir que os equipamentos sejam reciclados de forma a proteger a saúde humana e o meio ambiente. Para obter mais informações sobre onde você pode entregar o seu equipamento usado para reciclagem, entre em contacto com a autarquia local, com o operador de gestão de resíduos, ou com a loja onde adquiriu o produto. O símbolo WEEE nos produtos indica que o utilizador final não pode eliminar este produto juntamente com os resíduos domésticos, mas deve levar o produto para um ponto de coleta designado para a reciclagem de resíduos de equipamentos elétricos e eletrônicos.



- A luminária é destinada para aplicar exclusivamente com as lâmpadas auto-blindadas de halogéno ou com as lâmpadas auto-blindadas de halogeneto metálico.

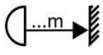

- A distância mínima entre a fonte de luz e a superfície iluminada.

IP20 (ou a falta de marcação IP) - a luminária tem uma classe de estanquicidade IP20 (proteção básica)

IP23 – a luminária possui a classe de estanquicidade IP23 (proteção contra objetos sólidos com um diâmetro de 12,5 mm e maior e proteção à prova de chuva)

IP44 – a luminária tem a classe de estanquicidade IP44 (proteção contra objetos sólidos com um diâmetro de 1 mm e maior e proteção à prova de borriço)

IP68 – a luminária possui a classe de proteção IP68 (proteção contra poeira e proteção contra imersão contínua em água).



Aydınlatma armatürünün montaj kılavuzu.

1. Montaj ve kullanım esnasında güvenlik esaslarına uymak gerekir / Ürün montajı veya kullanımından önce bu kılavuzu dikkatlice okumak gerekir. Montaj kılavuzunun, ileride kullanılabilme üzere saklanması gerekir.
2. Teknik parametreler, aydınlatma armatürü üzerinde bulunan etiket üzerinde verilmiştir.
3. Aydınlatma armatürleri, sadece gerekli yetkileri haiz elektrikçi tarafından, elektrik tesisatı montaj yönetmeliğinin hükümlerine uygun olarak monte edilebilir.
4. Ürün imalatçısı; aydınlatma armatürünün yanlış bir şekilde kullanılması neticesi hasar, zarar ve yaralanmalardan sorumlu tutulamaz.
5. Dikkat! Montaj esnasında bağlanması gereken besleme kablosu gerilim altında bulunmamalıdır. / Montaj işlerine başlanmadan önce şebeke kablosu çıkarılmalı, sigorta kutusu ayrılmalı veya sigorta çıkarılmalıdır. Şalterin, "OFF" veya „0” konumunda bulunması gerekir. Gerilimin olup olmadığının, kontrol kalemi yardımıyla kontrol edilmesi gerekir.
6. Lamba, normalde yanmaz yüzeyler üzerine monte edilmek içindir.
7. Aydınlatma armatürü, beton veya tuğla yüzeyleri üzerine, armatürle birlikte teslim edilen civata ve dübeller yardımıyla monte edilir. Yüzeyin, yukarıdakilerden farklı olması durumunda mevcut yüzeye uygun civata ve dübeller kullanılmalıdır. Aydınlatma armatürün kancalı olması halinde armatürün, montaj yüzeyinin özelliği ve ışık kaynağıyla birlikte armatür ağırlığı dikkate alınarak uygun bir şekilde hazırlanmış olan askıya asılması gerekir.
8. Bağlama kablolarının uçlarına, armatürle birlikte teslim edilen ısı büzüşmeli kablo pabuçları takılmalıdır.
9. Lamba camlarının doğru olarak monte edilip edilmediğinin kontrol edilmesi gerekir.
10. Lambanın, ıslak veya akım geçen yüzey üzerine monte edilmesi yasaktır.
11. Armatürle birlikte teslim edilen kapakların, gerilim altında kalacak parçalar, örneğin: iç elektrik iletkenleri, kablo konnektörleri vs. üzerine monte edilmesi gerekir. Kabloların, montaj esnasında hasar görüp görmediğinin kontrol edilmesi gerekir.
12. Dikkat! Aydınlatma armatürü parçaları ve ışık kaynaklarının sıcaklığı, açık kaldığı sürece, 180°C üstüne çıkabilir.
13. Aydınlatma armatürlerine ve ışık kaynaklarına, açık kaldığı sürece ve kapatıldıktan hemen sonra dokunmak yasaktır. Soğumaları beklenmelidir.
14. Işık kaynağı, örneğin: ampül değiştirilmeden önce soğuması beklenmelidir. Dikkat: ampül değiştirilmeden önce besleme geriliminin, sigorta açılmak veya çıkarılmak suretiyle kapatılması gerekir.
15. Hasarlı, bozuk ışık kaynakları, sadece aydınlatma armatürü üzerinde yazılı olanlara uygun kaynaklarla değiştirilebilir (bakınız: etiket).
16. Gücü, etiket üzerinde yazılı olanlardan büyük olan ampüller kullanılamazdır.
17. Aydınlatma armatürü, ancak soğuduktan sonra ayarlanabilir ve değiştirilebilir.
18. Sadece armatür muhafazası temizlenebilir. Suyun, armatür kontaklarına veya akım geçen parçalarına ulaşmasının önlenmesi gerekir.

Açıklamalar:

Dikkat! etiket üzerindeki semboller, sadece belirli tip aydınlatma armatürü için geçerlidir.



- Armatür, ısı yalıtım malzemesiyle kapatılamaz, örtülemezdir.



- I güvenlik sınıfı – elektrik çarpmasına karşı koruma, temel yalıtım uygulaması ve aydınlatma armatürünün (yeşil-sarı damarlı) koruma iletkeni yardımıyla koruma iletkeninin klemensine bağlanması ile sağlanır



- II güvenlik sınıfı – elektrik çarpmasına karşı koruma, temel yalıtım uygulaması ve ek yalıtım uygulaması veya akım geçen parçalar için çift yalıtım uygulaması ile sağlanır,



- III güvenlik sınıfı – elektrik çarpmasına karşı koruma, çok düşük, emniyetli gerilimle besleme yoluyla sağlanır.

Bağlantı klemenslerinin işaretlenmesi: L = faz, N = nötr iletkeni,

Çok düşük, emniyetli gerilim için bağlantı klemenslerinin işaretlenmesi:

+ artı kutup, - eksi kutup,



Dikkat! Ürün veya ambalajı üzerinde bulunan bu sembol; ürün, adi çöp kovalarına atılamaz manasına gelir. Kullanıcı, kullanılamaz halde olan ürünleri, atık elektrikli ve elektronik eşyaları toplama ve geri dönüşüm tesislerine teslim etmekle yükümlüdür. Kullanılmış eşyaların toplatılması ve yeniden değerlendirilmesi, bu eşyaların, insan sağlığı ve çevre korunması bakımından güvenli bir şekilde tekrar piyasaya arz edilmesini sağlar. Atık eşyaların geri dönüşümüyle ilgili bilgiler; belediye, atık değerlendirme tesisi veya ürün satın alınan satış noktasından sağlanabilir. Ürün üzerinde bulunan WEEE sembolü; ürün, diğer ev atıklarıyla birlikte imha edilemez, atık elektrikli ve elektronik eşyaların imha tesisine teslim edilmesi gerekir manasına gelir.



- Aydınlatma armatürü sadece kendinden korumalı halojen lambalar veya kendinden korumalı metal halide lambalarla kullanılmak üzere tasarlanmıştır.

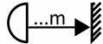

- Işık kaynağı ile aydınlatılan yüzey arasındaki minimum mesafe.

IP20 (veya IP20 sembolü eksik) – armatürün koruma sınıfı IP20 (temel koruma)

IP23 - armatürün koruma sınıfı IP23 (12,5 mm-den daha büyük cisimlere karşı korumalı ve yağmura karşı korumalı)

IP44 - armatürün koruma sınıfı IP44 (1 mm-den daha büyük cisimlere karşı korumalı ve her yönden gelen suya karşı korumalı)

IP68 - armatürün koruma sınıfı IP68 (toz geçirmez ve su altında bırakılmaya karşı korumalı).

LV Gaismas ķermeņa uzstādīšanas instrukcija

1. Drošība uzstādīšana un izmantošanas laikā / Lūdzu, izlasiet tālāk norādīto informāciju pirms produkta uzstādīšanas vai lietošanas. Saglabājiet instrukciju vēlākai izmantošanai.
2. Tehnisko pamatdatu plāksnē, kas atrodas uz gaismas ķermeņa, ir norādītas visas tehniskās specifikācijas.
3. Gaismas ķermeni drīkst uzstādīt tikai sertificēts elektriķis saskaņā ar visiem spēkā esošajiem noteikumiem par elektriskajām instalācijām.
4. Ražotājs nav atbildīgs par ievainojumiem vai zaudējumiem, kas radušies nepareizi izmantojot gaismas ķermeni.
5. Brīdinājums! Strāvas padeves vadā uzstādīšanas laikā nedrīkst būt spriegums. / Pirms uzsākt uzstādīšanas darbu, atslēdziet elektropieslēguma vadu, drošinātāju kārbu vai izņemiet drošinātājus. Ieslēgšanas/ izslēgšanas slēdzis jāiestata pozīcijā "OFF" vai "0" (Izslēgts). Izmantojiet sprieguma testeri, lai pārbaudītu, ka spriegums ir atslēgts.
6. Gaismas ķermenis ir piemērots uzstādīšanai uz normāli uzliesmojošām virsmām.
7. Uzstādiet gaismas ķermeni uz montāžas virsmas (betona, ķieģeļu), izmantojot komplektā iekļautās skrūves un dībeļus. Ja montāžas virsma ir cita, izmantojiet piemērotas skrūves un dībeļus.
Gadījumā, ja apgaismes rāmim ir āķa veida stiprinājums, tad rāmi nepieciešams piekārt uz atbilstoši sagatavota stiprinājuma, ņemot vērā montāžas virsmas veidu un apgaismojuma rāmja smagumu kopā ar gaismas avotiem.
8. Uzvelciet siltumizolācijas uznavas uz savienojuma vadiem.
9. Pārliedzieties, ka ietvari ir uzstādīti pareizi.
10. Neuzstādiet gaismas ķermeni mitrā vai elektriski vadītspējīgā pamatā.
11. Uzstādiet komplektā ietilpstošos aizsargus uz elementiem, kas atradīsies zem sprieguma, piemēram, elektriskajiem blokiem, iekšējai elektroinstalācijai. Pārliedzieties, ka vadi uzstādīšanas laikā nav bojāti.
12. Brīdinājums! Gaismas ķermeņa un gaismu izstarojošo elementu temperatūra lietošanas laikā var pārsniegt 180oC.
13. Nepieskarities gaismas ķermenim un gaismas avotiem lietošanas laikā un pēc tās, ļaujiet tiem atdzist.
14. Pirms nomainīt gaismas avotus, t.i., spuldzes, pārliedzieties, ka tās ir atdzisušas. Brīdinājums! Pirms gaismas ķermeņa pievienošanas, izslēdziet energopadevi. Izslēdziet drošinātājus vai izņemiet tos, ja nepieciešams.
15. Defektīvus gaismas avotus var aizstāt vienīgi saskaņā ar marķējumu uz gaismas ķermeņa (skatīt uzlīmes).
16. Izmantoto spuldžu jauda nedrīkst pārsniegt uz nominālās vērtības uzlīmes norādīto.
17. Gaismas ķermeņa iestatījumus atļauts regulēt un mainīt tikai pēc tā atdzišanas.
18. Tīrīt tikai lampas korpusu. Neļaujiet ūdenim vai mitrumam nonākt saskarē ar elementiem, kas vada strāvu.

Paskaidrojumi:

Brīdinājums! Uz konkrēto gaismas ķermeni attiecas tikai nominālās vērtības uzlīmē redzami simboli.



- Gaismas ķermenis nav piemērots pārklāšanai ar siltumizolācijas materiālu.



- I Aizsardzības kategorija - aizsardzība pret elektrisko triecienu - izmantojiet vienkārtīgu izolāciju un savienojiet gaismas ķermeni tā izejai, izmantojot aizsargājošu vadītāju (zaļš un dzeltens vads)



- II Aizsardzības kategorija - aizsardzība pret elektrisko triecienu - strāvu vadošām daļām izmantojiet vienkārtīgu vai divkārtīgu vai dubultu izolāciju,



- III Aizsardzības kategorija – aizsardzību pret elektrisko triecienu – darbiniet ar ļoti zemu, drošu spriegumu.

Termināļu apzīmējumi: L = fāze, N = neitrāla, = aizsardzības

Termināļu apzīmējumi ļoti zēmam, drošam spriegumam:

+ pozitīvs, - negatīvs,



Brīdinājums! Šis simbols uz produkta vai tā iepakojuma nozīmē, ka produktu nedrīkst utilizēt kopā ar parastiem sadzīves atkritumiem. Lietotāja pienākums ir nogādāt nolietoto iekārtu noteiktā atkritumu savākšanas punktā pareizai tā pārstrādei. Daļēti nolietoto iekārtu savākšana un pārstrāde palīdz saglabāt dabas resursus un nodrošina, ka tās tiek pārstrādātas veidā, kas nav kaitīgs cilvēka veselībai un videi. Plašāku informāciju par vietām, kur var nogādāt Jūsu iekārtu atkritumu pārstrādei, lūdzu, sazinieties ar vietējo pašvaldību, sadzīves atkritumu apsaimniekošanas iestādi vai vietu, kur iegādājāties šo izstrādājumu. Produkciju, kura marķēta ar EEA simbolu nedrīkst izmest kopā ar pārējiem mājsaimniecības atkritumiem, bet gan tā ir jānogādā elektrisko un elektronisko iekārtu pārstrādes punktā.



- Gaismeklis ir paredzēts lietošanai tikai ar pašekranējošām halogēnu lampām vai pašekranējošām halogenīdu lampām.

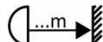

- Minimālais attālums no gaismas avota līdz apgaismotajai virsmai.

IP20 (vai nav IP apzīmējuma) - gaismas ķermenim ir aizsardzības pret apkārtējo vidi vērtējums IP20 (pamata aizsardzība)

IP23 - gaismas ķermenim ir aizsardzības pret apkārtējo vidi vērtējums IP23 (aizsardzība pret cietiem svešķermeņiem ar diametru 12.5mm un vairāk un ūdeni)

IP44-gaismas ķermenim ir aizsardzības pret apkārtējo vidi vērtējums IP44 (aizsardzība pret cietiem svešķermeņiem ar diametru 1mm un vairāk un ūdens šļakatām)

IP68 - gaismas ķermenim ir aizsardzības pret apkārtējo vidi vērtējums IP68 (aizsardzība pret putekļiem un ilgstošu pilnīgu iemēršanu ūdenī).

BG Инструкция за монтаж на осветително тяло.

1. Безопасност по време на монтаж и експлоатация / Преди монтиране или включване на продукта, моля прочетете внимателно следната информация. Инструкцията трябва да се запази за по-нататъшна употреба.
2. Техническите параметри можете да намерите върху етикета с маркировката, поставен върху осветителното тяло.
3. Осветителни тела могат да бъдат инсталирани само от правоспособен електротехник, придържайки се към действащите разпоредби по отношение на електрическите инсталации.
4. Производителят не носи отговорност за наранявания или повреди в резултат от неправилно боравене с осветителното тяло.
5. Внимание! Захранващият кабел, който трябва да се свърже по време на монтаж, не трябва да бъде под напрежение. /Преди започване на монтажните работи, трябва да се изключи мрежовия кабел, електрическото табло или да се отвият предпазителите. Превключвателят трябва да бъде поставен на позиция "OFF" или „0“. Трябва да се провери липсата на напрежение с помощта на тестер за напрежение/.
6. Осветителното тяло е предназначено за монтаж върху леснозапалими повърхности.
7. Осветителното тяло се монтира към монтажна повърхност от типа бетон и тухла, с помощта на включените винтове и дюбели. При друга монтажна повърхност трябва да се използват винтове и дюбели, подходящи за дадената основа. В случай, че осветителната арматура притежава закрепване във формата на кука, арматурата следва да се окачи на съответно приготвено закрепване, като се вземе под внимание вида на монтажната повърхност и масата на арматурата заедно с източниците на светлината.
8. Върху свързващите кабели да се поставят включените към осветителното тяло термоизолационни шлаухове.
9. Уверете се, че абажурите са монтирани правилно.
10. Осветителното тяло не трябва да се монтира върху влажна повърхност, както и върху проводима повърхност.
11. Трябва да монтирате включените в комплекта капацити върху елементите, които ще бъдат под напрежение, като лустер клеми и вътрешни кабели. Трябва да се уверите, че кабелите не са повредени по време на монтажа.
12. Внимание! Конструктивните и светещите елементи на осветителното тяло могат да достигат по време на експлоатация температура превишаваща 180°C.
13. Не докосвайте осветителните тела и светлинните източници по време на работа, както и след нейното приключване, чак до момента на изстигане.
14. Преди да подмените светлинните източници, напр. крушките, трябва да обърнете внимание на факта, че те трябва да бъдат изстинали. Внимание! Преди свързването на лампата трябва да се изключи захранването. Изключете предпазителите или ги премахнете.
15. Дефектните светлинни източници могат да бъдат заменени единствено със същите, съгласно маркировката на осветителното тяло (виж етикетите).
16. Използвайте крушки с мощност не по-голяма от посочената върху етикета с маркировката.
17. Регулиране и промяна на настройките на осветителното тяло може да се извършва чак след неговото изстигане.
18. Да се почиства само корпусът на осветителното тяло. Не се допуска попадането на вода или влага в контактите или тоководещите части.

Обяснения:

Внимание! Само символите, видими върху етикета с маркировката, се отнасят за конкретното осветително тяло.



- Не е подходящо покриването на осветителното тяло с термоизолационен материал.



- защита от клас I – защита срещу токов удар, включваща използването на основна изолация и свързването на защитния проводник на осветителното тяло (жълто-зелено жило) към изходната клема на защитния проводник ,



- защита от клас II – защита срещу токов удар, включваща използването на основна и допълнителна изолация или двойна изолация на токопроводни части,



- защита от клас III – защитата срещу токов удар се състои в захранване с много ниско, безопасно напрежение.

Обозначение на свързващите клеми: L = фаза, N = неутрален проводник,  = защитен проводник.

Обозначение на свързващите клеми за много ниско, безопасно напрежение:

+ положителен полюс, - отрицателен полюс,



Внимание! Този символ върху продукта или неговата опаковка означава, че се забранява изхвърлянето му в обикновени резервоари за отпадъци. Задължение на потребителя е предаването на оборудването в определен събирателен пункт, с цел рециклиране на отпадъци от електрическо и електронно оборудване. Отделното събиране и рециклиране на използвано оборудване ще помогне за запазването на природните ресурси и ще осигури повторното му въвеждане в експлоатация, по начин, който предпазва човешкото здраве и околната среда. За да получите повече информация за това къде можете да предадете употребеното оборудване за рециклиране, трябва да се свържете с общината, завод за преработка на отпадъци или с магазина, от който сте закупили продукта. Продуктите, маркирани със символа WEEE означават, че крайният потребител не може да утилизира този продукт с другите битови отпадъци, а трябва да го достави до събирателен пункт за утилизация на електрическо и електронно оборудване.



- Осветителното тяло е предназначено за употреба само със самоекраниращи се халогенни крушки или самоекраниращи се метал-халогенни лампи.

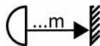

- Минимално разстояние от източника на светлина до осветяваната повърхност.

IP20 (или липса на маркировка IP) – осветителното тяло е със степен на защита IP20 (основна защита)

IP23 – осветителното тяло е със степен на защита IP23 (защита срещу чужди твърди тела с диаметър 12,5 мм и по-голям и защита срещу дъжд)

IP44 – осветителното тяло е със степен на защита IP44 (защита срещу чужди тела с диаметър 1 мм и по-голям и защита срещу пръскаща вода)

IP68 – осветителното тяло е със степен на защита IP68 (защита срещу проникването на прах и защита срещу пълно и постоянно потапяне във вода).

RUS **Руководство по монтажу светильника.**

1. Правила техники безопасности при монтаже и эксплуатации / Перед установкой или включением изделия внимательно прочитайте нижеприведенную информацию. Руководство должно храниться, так чтобы им можно было пользоваться в дальнейшем.
2. Технические характеристики находятся на этикетке светильника.
3. Светильники разрешается устанавливать только квалифицированным электрикам, придерживаясь правил, касающихся выполнения электромонтажных работ.
4. Производитель не несет ответственности за травмы и телесные повреждения, полученные вследствие неправильной эксплуатации светильника.
5. Внимание! Шнур питания, который необходимо подключить во время установки, не должен быть под напряжением. / Перед началом монтажных работ отключите сетевой кабель, блок предохранителей или выкрутите пробки. Выключатель должен быть установлен в положение "OFF" или „0“. Отсутствие напряжения проверить тестером.
6. Лампа предназначена для монтажа на возгораемых поверхностях.
7. Светильник установить на монтажную поверхность типа бетона, полнотелого кирпича при помощи шурупов и дюбелей, находящихся в комплекте. Если установка производится на другую поверхность, использовать шурупы и дюбеля, подходящие для данной поверхности. Если светильник имеет крюк, его следует подвешивать на соответствующем креплении с учетом типа монтажной поверхности и веса светильника вместе с источником света.
8. На соединительные кабели надеть идущие в комплекте теплоизоляционные „штаны“.
9. Убедиться, что отражатели установлены надлежащим образом.
10. Не устанавливайте лампу на влажную или токопроводящую поверхность.
11. Установить прилагаемые крышки на элементы под напряжением, такие как соединительные колодки, внутренняя проводка. Убедитесь, что проводка во время монтажа не была повреждена.
12. Внимание! Конструкционные и светоизлучающие элементы светильника могут во время эксплуатации нагреваться до температуры, выше 180°C.
13. Не прикасайтесь к светильникам и источникам света во время работы и после выключения, пока они не остынут.
14. Перед заменой источников света, например, лампочек следует иметь в виду, что им сначала нужно дать остыть. Внимание! Перед подключением лампы отключить питание. Выключить предохранители или выкрутить пробки.
15. Неисправные источники света можно обменивать только на те, что соответствуют обозначениям на светильнике (см. этикетку).
16. Использовать лампочки мощностью, не превышающей указанную на этикетке.
17. Отрегулировать положение светильника можно только после того, как он остынет.
18. Мыть только корпус светильника. Не допускать того, чтобы вода или влага попала на контакты или токопроводящие части.

Пояснения:

Внимание! Только символы, изображенные на этикетке, относятся к данному светильнику.



- Светильник не подходит для накрытия теплоизоляционным материалом.



- I класс защиты - защита от поражения электрическим током предполагает использование основной изоляции и подключение светильника защитным проводником (зелено-желтая жила) к заземляющей клемме ,



- II класс защиты - защита от поражения электрическим током предполагает использование основной и дополнительной изоляции или двойной изоляции токопроводящих частей,



- III класс защиты - защита от поражения электрическим током предполагает использование сверхнизкого безопасного напряжения питания.

Обозначение соединительных клемм: L = фаза, N = нейтраль,  = защитный проводник.

Обозначение соединительных клемм для сверхнизкого безопасного напряжения:

+ положительный полюс, - отрицательный полюс,



- Внимание! Этот символ на изделии или его упаковке означает, что данное изделие нельзя выбрасывать в контейнеры для бытовых отходов. Пользователь обязан передать использованный прибор в установленный пункт сбора для дальнейшей переработки отходов производства электрического и электронного оборудования. Раздельный сбор и переработка отходов оборудования способствуют охране природных ресурсов и обеспечивает его повторное использование с заботой о здоровье человека и окружающей среде. Для получения более подробной информации о том, где можно сдать отходы оборудования для переработки, обратитесь к местным властям, на предприятие по управлению отходами или в магазин, где было приобретено изделие. Продукция с маркировкой WEEE означает, что такое изделие не подлежит утилизации вместе с другими бытовыми отходами, а должен быть сдан в пункт сбора отходов производства электрического и электронного оборудования.



-Светильник предназначен для использования исключительно с самоэкранирующимися галогеновыми лампами или самоэкранирующимися металгалогеновыми лампами.

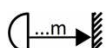

- Минимальное расстояние от источника света до освещаемой поверхности.

IP20 (или обозначение IP отсутствует) - светильник имеет степень защиты IP20 (базовая защита)

IP23 - светильник имеет степень защиты IP23 (защита от твердых инородных тел диаметром 12,5 мм и более и брызгозащищенность)

IP44 - светильник имеет степень защиты IP44 (защита от твердых инородных тел диаметром 1 мм и более и брызгозащищенность)

IP68 - светильник имеет степень защиты IP68 (пылезащита и защита от непрерывного погружения в воду).

GR Οδηγίες εγκατάστασης φωτιστικού σώματος.

1. Ασφάλεια κατά την εγκατάσταση και χρήση / Πριν την εγκατάσταση ή πριν το προϊόν τεθεί σε λειτουργία διαβάστε προσεκτικά τις παρακάτω πληροφορίες. Φυλάξτε τις οδηγίες για μελλοντική χρήση.
2. Τα τεχνικά χαρακτηριστικά αναγράφονται στην ετικέτα σήμανσης του φωτιστικού.
3. Τα φωτιστικά σώματα πρέπει να τοποθετούνται μόνο από εξουσιοδοτημένους ηλεκτρολόγους, εφαρμόζοντας τις ισχύουσες διατάξεις για τις ηλεκτρικές εγκαταστάσεις.
4. Ο κατασκευαστής δεν φέρει ευθύνη για τραυματισμό ή ζημία που οφείλεται σε εσφαλμένο χειρισμό του φωτιστικού.
5. Προσοχή! Το καλώδιο τροφοδοσίας συνδέεται κατά την εγκατάσταση δεν πρέπει να είναι συνδεδεμένο στο ρεύμα. / Πριν ξεκινήσετε την εγκατάσταση απενεργοποιείστε το καλώδιο του δικτύου, το κιβώτιο ασφαλειών ή ξεβιδώστε τις ασφάλειες. Η ασφάλεια πρέπει να βρίσκεται στη θέση «OFF» ή «0». Ελέγξτε την τάση χρησιμοποιώντας δοκιμαστικό τάσης.
6. Η λάμπα προορίζεται για χρήση σε κανονικά εύφλεκτες επιφάνειες.
7. Τα φωτιστικά εγκαθίστανται σε επιφάνειες από σκυρόδεμα, πλήρη τούβλα χρησιμοποιώντας τις βίδες και ούπες της συσκευασίας. Όταν το φωτιστικό τοποθετηθεί σε διαφορετική επιφάνεια χρησιμοποιείτε βίδες και ούπες κατάλληλες για τη συγκεκριμένη επιφάνεια. Σε περίπτωση που ο φωτισμός έχει βάση τύπου γάντζου, η βάση θα πρέπει να κρεμαστεί στο κατάλληλο σημείο ανάλογα με το είδος επιφάνειας εγκατάστασης, το βάρος φωτισμού και τις πηγές φωτός.
8. Τοποθετήστε στα καλώδια σύνδεσης του φωτιστικού τα θερμομονωτικά καλύμματα που εμπεριέχονται στη συσκευασία.
9. Βεβαιωθείτε ότι τα καλύμματα έχουν εγκατασταθεί σωστά.
10. Οι λάμπες δεν πρέπει να εγκαθίστανται σε υγρό υπόστρωμα ή σε υπόστρωμα από το οποίο διέρχεται ρεύμα.
11. Εγκαταστήστε τα καλύμματα που εμπεριέχονται στη συσκευασία στα στοιχεία που βρίσκονται συνδεδεμένα στο ρεύμα όπως κλέμμες, εσωτερικά καλώδια. Βεβαιωθείτε ότι κατά την διάρκεια της εγκατάστασης τα καλώδια δεν έχουν υποστεί ζημιά.
12. Προσοχή! Τα στοιχεία του φωτιστικού σώματος μπορεί κατά την λειτουργία του φωτιστικού να αποκτήσουν θερμοκρασία που υπερβαίνει τους 180°C.
13. Μην ακουμπάτε το φωτιστικό σώμα και τις πηγές φωτός κατά τη λειτουργία του φωτιστικού και μετά την απενεργοποίηση του μέχρι να κρυώσει.
14. Πριν την αντικατάσταση των πηγών φωτός, πχ. των λαμπτήρων προσέξτε ιδιαίτερα ώστε να είναι κρύοι. Προσοχή! Πριν τη σύνδεση των λαμπτήρων η τροφοδοσία πρέπει να απενεργοποιηθεί. Να απενεργοποιηθούν οι ασφάλειες ή να ξεβιδωθούν.
15. Οι ελαττωματικές πηγές φωτός πρέπει να αντικαθίστανται μόνο με πηγές που είναι συμβατές με την ένδειξη του φωτιστικού σώματος (δείτε ετικέτα)
16. Χρησιμοποιείτε λαμπτήρες με ισχύ που δεν υπερβαίνουν την ισχύ που αναγράφεται στην ετικέτα σήμανσης.
17. Η ρύθμιση και οι αλλαγές τοποθέτησης του φωτιστικού πρέπει να γίνονται μόνο όταν το φωτιστικό είναι κρύο.
18. Καθαρίστε μόνο το περιβλήμα του φωτιστικού. Μην επιτρέπετε νερό ή υγρασία να εισέλθει στις επαφές ή στα τμήματα μεταφοράς του ρεύματος.

Επεξηγήσεις:

Προσοχή! Μόνο τα σύμβολα που απεικονίζονται στην ετικέτα σήμανσης αφορούν το συγκεκριμένο φωτιστικό.



- Το φωτιστικό δεν είναι κατάλληλο για κάλυψη με θερμομονωτικό υλικό.



- I κλάση προστασίας – η προστασία από ηλεκτροπληξία έγκειται στη χρήση βασικής μόνωσης και σύνδεσης του φωτιστικού με αγωγό προστασίας (πράσινο –κίτρινο σύρμα) στον ακροδέκτη του αγωγού προστασίας ,



- II κλάση προστασίας – η προστασία από ηλεκτροπληξία έγκειται στη χρήση βασικής μόνωσης και πρόσθετης μόνωσης ή διπλής μόνωσης των μερών που μεταφέρουν ρεύμα,



- III κλάση προστασίας – η προστασία από ηλεκτροπληξία έγκειται στην τροφοδοσία με πολύ χαμηλή ασφαλή τάση.

Σήμανση ακροδεκτών σύνδεσης: L = φάση, N = ουδέτερο καλώδιο,  = αγωγός προστασίας.

Σήμανση ακροδεκτών σύνδεσης για πάρα πολύ χαμηλή ασφαλή τάση:

+ θετικός πόλος, - αρνητικός πόλος,



■ - Προσοχή! Όταν το σύμβολο αυτό απεικονίζεται στο προϊόν ή στη συσκευασία του υποδεικνύει ότι το προϊόν δεν πρέπει να απορρίπτεται στα κανονικά δοχεία απορριμμάτων. Ο χρήστης είναι υποχρεωμένος να μεταφέρει τον μεταχειρισμένο εξοπλισμό στο καθορισμένο σημείο συλλογής για την ανακύκλωση των αποβλήτων ειδών ηλεκτρικού και ηλεκτρονικού εξοπλισμού. Η ξεχωριστή συλλογή και ανακύκλωση του μεταχειρισμένου εξοπλισμού θα βοηθήσει στην προστασία των φυσικών πόρων και θα διασφαλίσει ότι ανακυκλώνεται με τρόπο που προστατεύει την ανθρώπινη υγεία και το περιβάλλον. Για περισσότερες πληροφορίες σχετικά με το πού μπορείτε να παραδώσετε τον άχρηστο εξοπλισμό σας για ανακύκλωση, επικοινωνήστε με το δημαρχείο, τη μονάδα διαχείρισης απορριμμάτων ή το κατάστημα που αγοράσατε το προϊόν. Τα προϊόντα που φέρουν σήμανση με το σύμβολο AHNE σημαίνει ότι ο τελικός χρήστης δεν μπορεί να διαθέσει το προϊόν μαζί με τα οικιακά απορρίμματα, αλλά θα πρέπει να παραδώσει το προϊόν στα σημεία ανακύκλωσης ηλεκτρικού και ηλεκτρονικού εξοπλισμού.



- Το φωτιστικό σώμα είναι σχεδιασμένο για χρήση μόνο με προστατευτικές λαμπτήρες αλογόνου και προστατευτικές λαμπτήρες αλογονούχων μετάλλων.

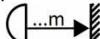

- Ελάχιστη απόσταση της πηγής φωτός από την φωτισμένη επιφάνεια.

IP20 (ή απουσία σήμανσης IP) – το φωτιστικό διαθέτει δείκτη στεγανότητας IP20 (βασική προστασία)

IP23 - το φωτιστικό διαθέτει δείκτη στεγανότητας IP23 (προστασία από ξένα σώματα με διάμετρο 12,5 mm και μεγαλύτερη και προστασία από βροχή)

IP44 - το φωτιστικό διαθέτει δείκτη στεγανότητας IP44 (προστασία από ξένα στερεά σώματα με διάμετρο 1 mm και μεγαλύτερη και προστασία από βροχή)

IP68 - το φωτιστικό διαθέτει δείκτη στεγανότητας IP68 (στεγανότητα σε σκόνη και προστασία από μόνιμο βύθισμα σε νερό).