

babybay®

Kletterdreieck Littlefoot

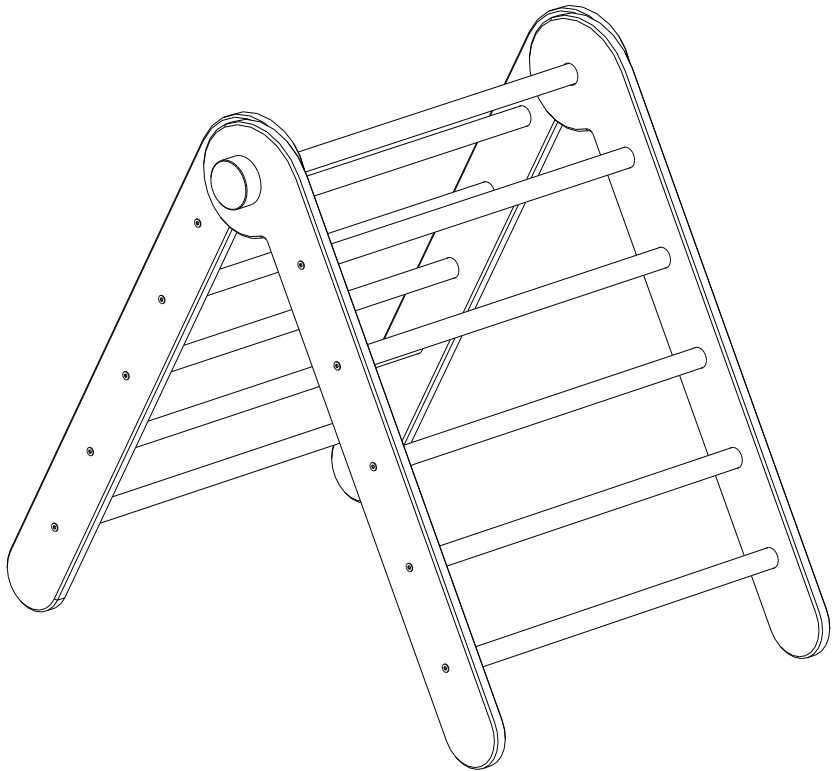

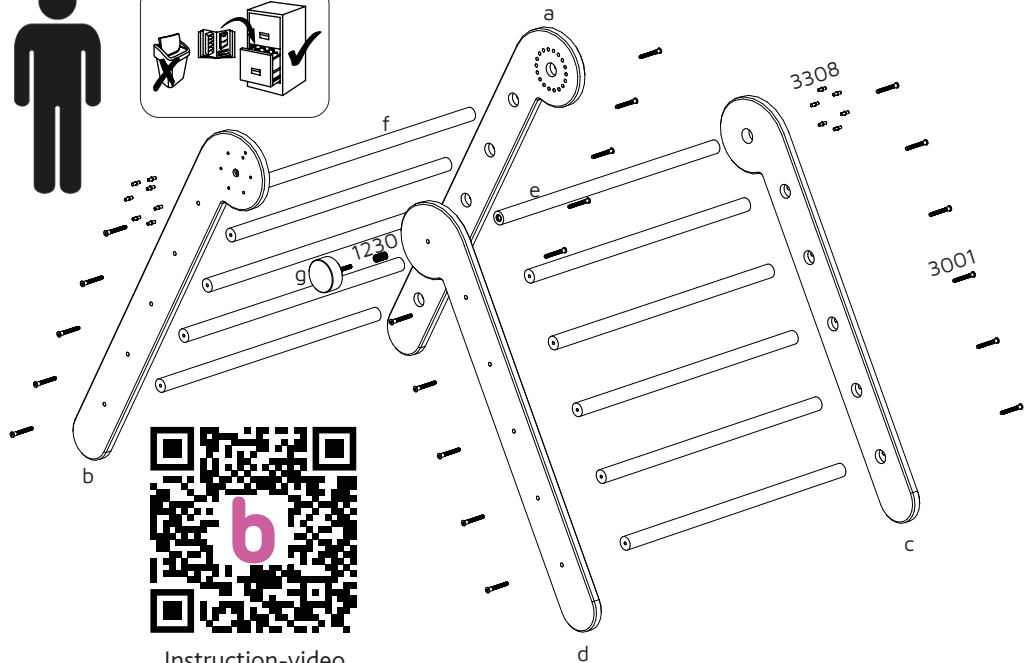
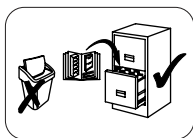

Instruction-video
<http://www.babybay.de/montage>

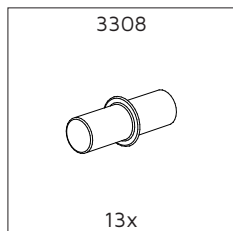
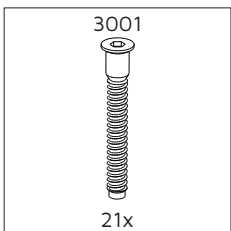
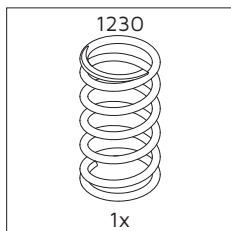
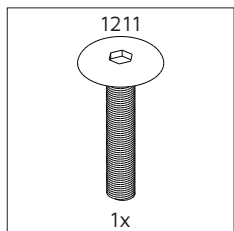
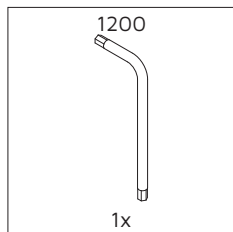
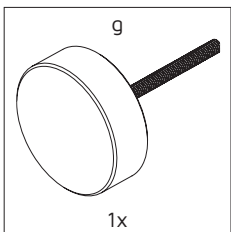
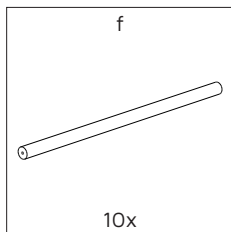
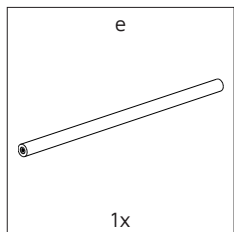
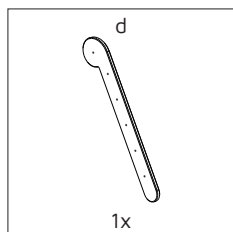
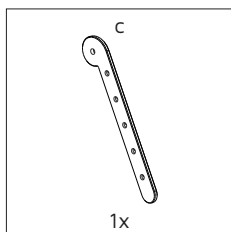
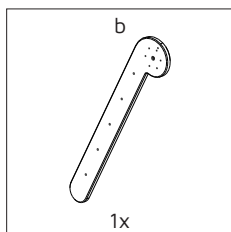
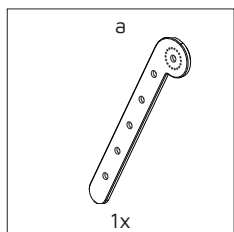

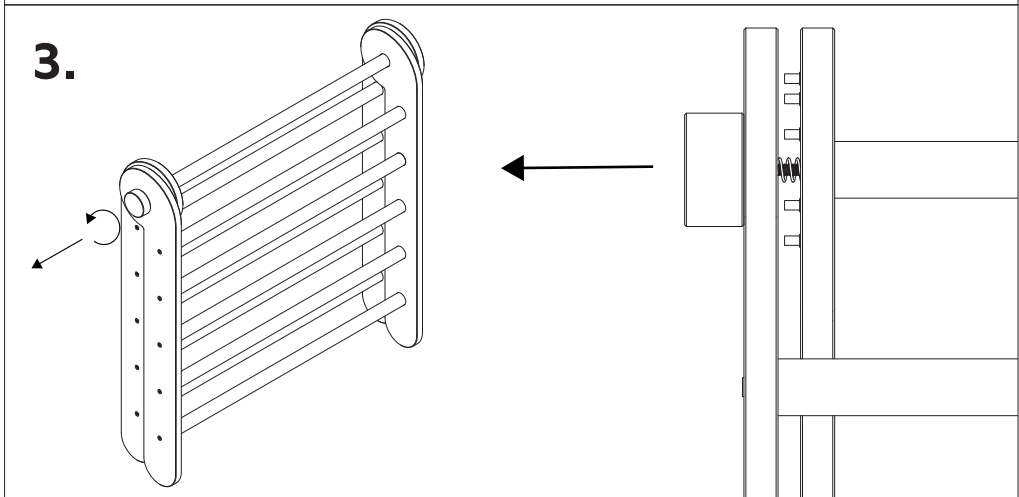
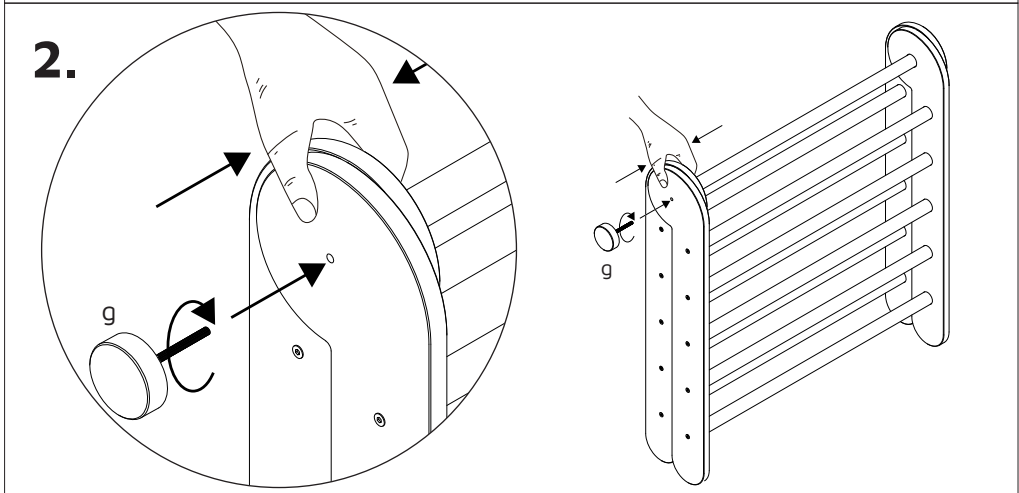
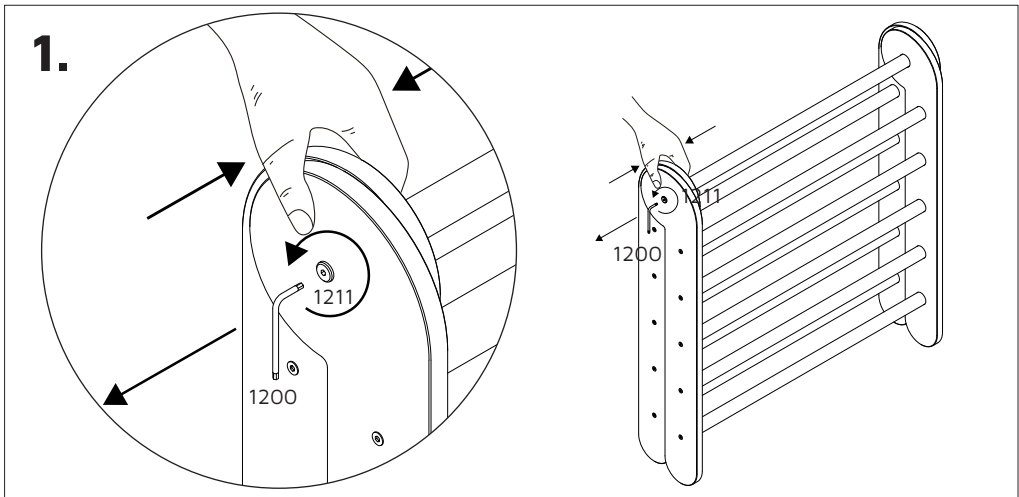

4.

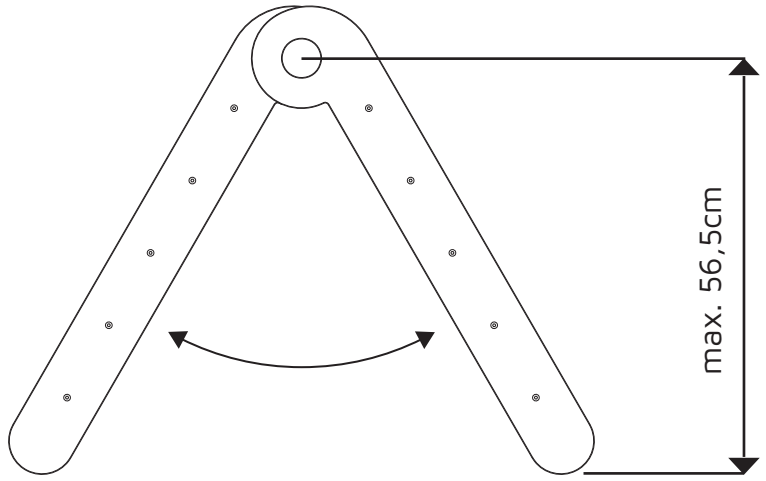

4a

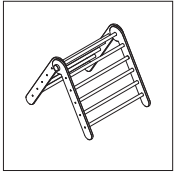

4b

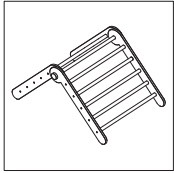

4c

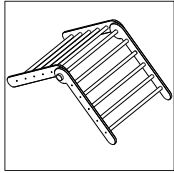

4d

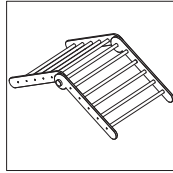

4e

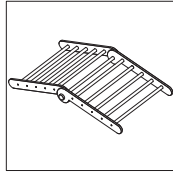

5.

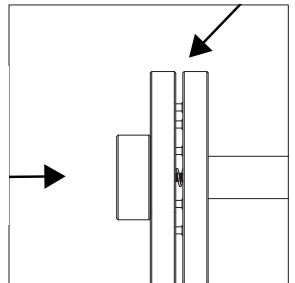
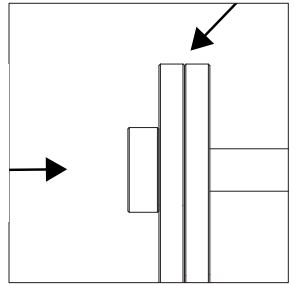
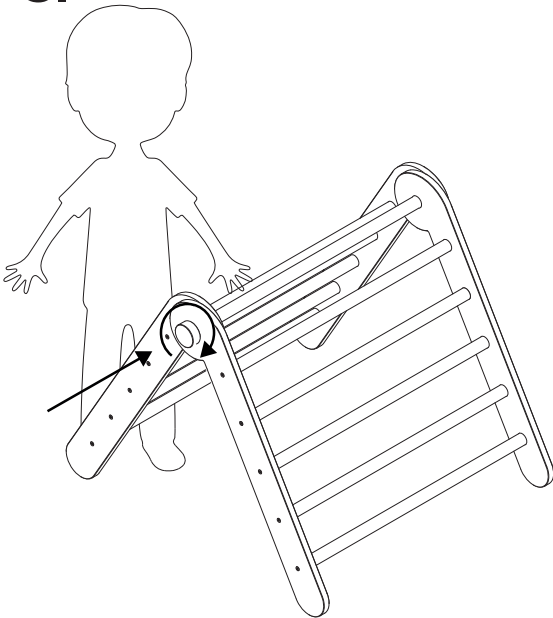

DE WICHTIG - BITTE SORGFÄLTIG LESEN UND FÜR SPÄTERES NACHLESEN AUFBEWAHREN

Warn-, Sicherheits- und Wartungshinweise:

- **ACHTUNG** - Vor Gebrauch dieses Produkts die Bedienungsanleitung lesen.
- **ACHTUNG** - Kinder dürfen das babybay Kletterdreieck Littlefoot nur unter Aufsicht von Erwachsenen benutzen!
- **ACHTUNG** - Maximalbelastbarkeit des babybay Kletterdreieck Littlefoot beträgt 100 kg.
- **ACHTUNG** - Das babybay Kletterdreieck Littlefoot darf ausschließlich von Kinder, die bereits ohne Hilfe stehen und laufen können, sowie bis zu einem maximaler 36 Monaten verwendet werden.
- **ACHTUNG**: Nur für den Hausgebrauch geeignet.
- **ACHTUNG** - Strangulationsgefahr: Achten Sie darauf, dass kletternde Kinder keine zu lockere Kleidung, Ketten, Kordelzüge von Kapuzen oder andere leicht zu fangende Gegenstände an sich tragen.
- **ACHTUNG** - Vor dem Gebrauch muss sichergestellt werden, dass wie im Montageschritt 5. beschrieben, die Rasterfunktion

beidseitig komplett geschlossen ist.

- **ACHTUNG** - Das babybay Kletterdreieck Littlefoot darf nur von Erwachsenen aufgebaut und verstellt werden.
- **ACHTUNG** - Kontrollieren Sie vor und auch während des Gebrauchs den festen Sitz der Verstellerschraube (Teil c)
- **ACHTUNG** - Um schwerwiegende Verletzungen bei einem Sturz zu vermeiden, verwenden Sie am besten eine stoßdämpfende Unterlage. Diese sollte aber nicht zu weich sein, da das babybay Kletterdreieck Littlefoot ansonsten keinen sicheren und festen Stand mehr hat.
- **ACHTUNG** - Es dürfen ausschließlich die Holzrundstäbe als Stand- und Sitzfläche verwendet werden.
- Stellen Sie das babybay Kletterdreieck Littlefoot auf einer ebenen und waagrechten Fläche, sowie mindestens 2 m von anderen Hindernissen wie Wänden, Spielzeug, Schränken oder anderen Möbeln entfernt auf.
- Um die Kippgefahr zu verringern muss das babybay Kletterdreieck Littlefoot zu jeder Zeit auf gleicher Ebene (nicht auf Treppen etc.) aufgestellt werden.
- Verwenden Sie das babybay Kletterdreieck Littlefoot nicht über harten Oberflächen wie Laminat-, Parkett- oder Betonböden.
- Stellen Sie das babybay Kletterdreieck Littlefoot an einem vor Sonneinstrahlungen geschütztem Ort auf. Kinder können einen Sonnenstich oder Schwindelanfälle bekommen.
- Befestigen Sie am Produkt aus-

schließlich originales Zubehör, das vom Hersteller Tobi GmbH & Co.KG freigegeben worden ist. Keine zusätzlichen Seile, Netze, Taue etc..

- Kontrollieren Sie das babybay Kletterdreieck Littlefoot vor jedem Gebrauch auf Beschädigungen.
- Alle Montagebeschläge müssen ordnungsgemäß angezogen sein, achten Sie vor jedem Gebrauch auf eventuell lockere Schrauben, an denen das Kind mit Körperteilen oder Kleidungsstücken (zum Beispiel Schnüre, Halsketten, Bänder etc.) hängenbleiben könnte.
- Babybay Kletterdreieck Littlefoot NICHT verwenden, wenn ein beliebiges Teil fehlt, beschädigt oder gebrochen ist. Im Bedarfsfall Tobi GmbH & Co.KG hinsichtlich Ersatzteilen und Anleitungen kontaktieren. KEINE behelfsmäßigen Teile verwenden. Das babybay Kletterdreieck Littlefoot darf erst nach sachgemäßer Instandsetzung weiterverwendet werden.
- Quetschgefahr: Achten Sie bei der Montage und der Verstellung auf Ihre Finger.
- Verwenden Sie nur die in der Montageanleitung abgebildeten Verstellmöglichkeiten. Beim Klettern muss immer eine der aufgeklappten Stellungen verwendet werden.
- Für die Pflege der „lackierten Teile“ genügt das Abwischen mit einem leicht feuchten Tuch. Keinesfalls scheuerndes Mittel benutzen.
- Buchenholz ist ein Naturprodukt, es ist individuell und einzigartig in seiner Farbgebung und Struktur. Daher können selbst innerhalb eines Produktes Farbunterschiede

auftreten. Durch längere Sonneneinstrahlung kann es zu Abweichungen in den Farbtönen des Produkts kommen.

- Stellen Sie das babybay Kletterdreieck Littlefoot immer auf einem ebenen und waagrechten Boden auf.
- Gewährleistungen werden von uns nur dann übernommen, wenn die zuvor beschriebenen Pflegehinweise beachtet wurden.

EN IMPORTANT
- PLEASE READ
CAREFULLY AND
KEEP FOR FUTURE
REFERENCE

Warnings, safety and maintenance instructions:

- **ATTENTION** - Read the instruction manual before using this product.
- **ATTENTION** - Children may only use the babybay Littlefoot climbing triangle under adult supervision!
- **ATTENTION** - Maximum load capacity of the babybay Littlefoot climbing triangle is 100 kg.
- **ATTENTION** - The babybay Littlefoot climbing triangle may only be used by children who can already stand and walk without assistance and up to a maximum age of 36 months.

- **ATTENTION:** Only suitable for domestic use.
- **ATTENTION** - Danger of strangulation: Make sure that climbing children do not wear clothing that is too loose, chains, drawstrings from hoods or other objects that are easy to catch.
- **ATTENTION** - Before use, it must be ensured that the grid function is completely closed on both sides as described in assembly step 5.
- **ATTENTION** - The babybay Littlefoot climbing triangle may only be assembled and adjusted by adults.
- **ATTENTION** - Check the tightness of the adjustment screw (part c) before and during use.
- **ATTENTION** - To avoid serious injury in the event of a fall, it is best to use a shock-absorbing pad. However, this should not be too soft, otherwise the babybay Littlefoot climbing triangle will no longer have a secure and firm footing.
- **ATTENTION** - Only the wooden round sticks may be used as a standing and sitting surface.
- Place the babybay Littlefoot climbing triangle on a flat, horizontal surface and at least 2 m away from other obstacles such as walls, toys, cupboards or other furniture.
- To reduce the risk of tipping over, the babybay Littlefoot climbing triangle must be set up on the same level at all times (not on stairs, etc.).
- use the babybay Littlefoot climbing triangle over hard surfaces such as laminate, parquet or concrete floors.
- Place the babybay Littlefoot climbing triangle in a place protected from sunlight. Children can get sunstroke or dizzy spells.
- Only attach original accessories to the product that have been approved by the manufacturer Tobi GmbH & Co.KG. No additional ropes, nets, ropes etc.
- Check the babybay Littlefoot climbing triangle for damage before each use.
- All mounting fittings must be properly tightened. Before each use, pay attention to any loose screws that could cause the child to catch parts of their body or clothing (e.g. cords, necklaces, ribbons, etc.).
- Babybay Littlefoot climbing triangle DO NOT use if any part is missing, damaged or broken. If necessary, contact Tobi GmbH & Co.KG for spare parts and instructions. DO NOT use makeshift parts. The babybay Littlefoot climbing triangle May only be used after proper repair .
- Danger of crushing: Be careful of your fingers during assembly and adjustment.
- Only use the adjustment options shown in the assembly instructions . When climbing, one of the unfolded positions must always be used.
- To care for the "painted parts", wiping with a slightly damp cloth is sufficient. Never use abrasive products.
- Beech wood is a natural product, it is individual and unique in its color and structure. Therefore, color differences can occur even within a product. Prolonged exposure to sunlight may cause va-

riations in the color tones of the product.

- place the babybay Littlefoot climbing triangle on a flat, horizontal floor.
- We only provide warranties if the care instructions described above have been followed.

FR IMPORTANT - VEUILLEZ LIRE ATTENTIVEMENT ET CONSERVER POUR RÉFÉREN- CE FUTURE

Avertissements, consignes de sécurité et d'entretien:

- **ATTENTION** - Lisez le manuel d'instructions avant d'utiliser ce produit.
- **ATTENTION** - Les enfants ne peuvent utiliser que le babybay Triangle d'escalade Littlefoot sous la surveillance d'un adulte !
- **ATTENTION** - Capacité de charge maximale du babybay Le triangle d'escalade Littlefoot pèse 100 kg.
- **ATTENTION** - Le triangle d'escalade Littlefoot de babybay ne peut être utilisé que par des enfants capables de se tenir debout et

de marcher sans aide, et jusqu'à l'âge de 36 mois maximum.

- **ATTENTION** : Convient uniquement à un usage domestique.
- **ATTENTION** - Risque d'étranglement : veillez à ce que les enfants qui grimpent ne portent pas de vêtements trop amples, de chaînes, de cordons de capuche ou d'autres objets faciles à attraper.
- **ATTENTION** - Avant utilisation, il faut s'assurer que la fonction grille est complètement fermée des deux côtés comme décrit à l'étape de montage 5.
- **ATTENTION** - Le babybay Le triangle d'escalade Littlefoot ne peut être assemblé et réglé que par des adultes.
- **ATTENTION** - Vérifiez le serrage de la vis de réglage (partie c) avant et pendant l'utilisation.
- **ATTENTION** - Pour éviter des blessures graves en cas de chute, il est préférable d'utiliser un coussin amortisseur. Cependant, celui-ci ne doit pas être trop mou, sinon le babybay Le triangle d'escalade Littlefoot n'aura plus une base sûre et ferme.
- **ATTENTION** - Seules les barres rondes en bois peuvent être utilisées comme surface d'appui et d'assise.
- Placez le babybay Triangle d'escalade Littlefoot sur une surface plane et horizontale et à au

moins 2 m d'autres obstacles tels que murs, jouets, armoires ou autres meubles.

- Pour réduire le risque de basculement, le babybay Le triangle d'escalade Littlefoot doit toujours être installé au même niveau (pas dans les escaliers, etc.).
- utiliser le babybay Triangle d'escalade Littlefoot sur des surfaces dures telles que des sols stratifiés, du parquet ou du béton.
- Placez le babybay Triangle d'escalade Littlefoot dans un endroit protégé du soleil. Les enfants peuvent avoir des insolation ou des étourdissements.
- Montez uniquement sur le produit des accessoires d'origine qui ont été approuvés par le fabricant Tobi GmbH & Co.KG. Pas de cordes, filets, cordes, etc. supplémentaires.
- Vérifiez le babybay Triangle d'escalade Littlefoot pour dommage avant chaque utilisation.
- Tous les raccords de montage doivent être correctement serrés. Avant chaque utilisation, faites attention aux vis desserrées qui pourraient amener l'enfant à accrocher des parties de son corps ou des vêtements (ex. : cordons, colliers, rubans, etc.).
- Bébébay Triangle d'escalade Littlefoot NE PAS utiliser si une pièce est manquante, endomma-

gée ou cassée. Si nécessaire, contactez Tobi GmbH & Co.KG pour les pièces de rechange et les instructions. N'utilisez PAS de pièces de fortune. La babybay Triangle d'escalade Littlefoot Ne peut être utilisé qu'après une réparation appropriée .

- Risque d'écrasement : Faites attention à vos doigts lors du montage et du réglage.
- Utilisez uniquement les possibilités de réglage indiquées dans les instructions de montage. Lors de la montée, il faut toujours utiliser l'une des positions dépliées.
- Pour entretenir les « parties peintes », il suffit de les essuyer avec un chiffon légèrement humide. N'utilisez jamais de produits abrasifs.
- Le bois de hêtre est un produit naturel, il est individuel et unique par sa couleur et sa structure. Par conséquent, des différences de couleur peuvent apparaître même au sein d'un produit. Une exposition prolongée au soleil peut entraîner des variations dans les tons de couleur du produit.
- placer le babybay Triangle d'escalade Littlefoot sur sol plat et horizontal.
- Nous n'offrons des garanties que si les instructions d'entretien décrites ci-dessus ont été suivies.

ES IMPORTANTE: LEA DETENIDAMENTE Y GUARDAR PARA FUTURAS CONSULTAS

Advertencias, instrucciones de seguridad y mantenimiento:

- **ATENCIÓN** - Lea el manual de instrucciones antes de utilizar este producto.
- **ATENCIÓN** - Los niños sólo pueden utilizar la babybay. ¡Triángulo de escalada Littlefoot bajo la supervisión de un adulto!
- **ATENCIÓN** - Capacidad de carga máxima del babybay El triángulo de escalada Littlefoot pesa 100 kg.
- **ATENCIÓN** - El triángulo para trepar babybay Littlefoot sólo puede ser utilizado por niños que ya puedan ponerse de pie y caminar sin ayuda y hasta una edad máxima de 36 meses.
- **ATENCIÓN**: Sólo apto para uso doméstico.
- **ATENCIÓN** - Peligro de estrangulamiento: Asegúrese de que los niños que trepan no lleven ropa demasiado holgada, cadenas, cordones de capuchas u otros objetos que sean fáciles de enganchar.
- **ATENCIÓN** - Antes de su uso, se debe asegurar que la función de rejilla esté completamente cerrada en ambos lados como se describe en el paso de montaje 5.
- **ATENCIÓN** - La babybay El triángulo de escalada Littlefoot sólo puede ser montado y ajustado por adultos.
- **ATENCIÓN** - Consultar el apriete del tornillo de ajuste (parte c) antes y durante el uso.
- **ATENCIÓN** - Para evitar lesiones graves en caso de caída, lo mejor es utilizar una almohadilla amortiguadora. Sin embargo, no debe ser demasiado blando, de lo contrario el bebé El triángulo de escalada Littlefoot ya no tendrá una base segura y firme.
- **ATENCIÓN** - Sólo las barras redondas de madera pueden utilizarse como superficie para estar de pie y sentado.
- Colocar la babybay Triángulo de escalada Littlefoot sobre una superficie plana y horizontal y al menos a 2 m de otros obstáculos como paredes, juguetes, armarios u otros muebles.
- Para reducir el riesgo de vuelco, el babybay El triángulo de escalada Littlefoot debe colocarse en el mismo nivel en todo momento (no en escaleras, etc.).
- usa la babybay Triángulo de escalada Littlefoot sobre superficies duras como suelos laminados, parquet o hormigón.
- Colocar la babybay Triángulo de escalada Littlefoot en un lugar protegido de la luz solar. Los niños pueden sufrir insolaciones o mareos.
- Coloque en el producto únicamente accesorios originales que hayan sido aprobados por el fabricante Tobi GmbH & Co.KG. Sin cuerdas, redes, cuerdas, etc. adicionales.
- revisa la babybay Triángulo de

escalada Littlefoot por daños antes de cada uso.

- Todos los accesorios de montaje deben apretarse adecuadamente. Antes de cada uso, preste atención a los tornillos flojos que podrían provocar que el niño se enganche en partes de su cuerpo o de su ropa (p. ej. cordones, collares, cintas, etc.).
- beebay El triángulo de escalada Littlefoot NO lo utilice si falta alguna pieza, está dañada o rota. Si es necesario, póngase en contacto con Tobi GmbH & Co.KG para obtener piezas de repuesto e instrucciones. NO utilice piezas improvisadas. la bebe Triángulo de escalada Littlefoot Sólo puede usarse después de una reparación adecuada .
- Peligro de aplastamiento: Tenga cuidado con los dedos durante el montaje y ajuste.
- Utilice únicamente las opciones de ajuste que se muestran en las instrucciones de montaje. Al subir se debe utilizar siempre una de las posiciones desplegadas.
- Para el cuidado de las "partes pintadas", basta con limpiarlas con un paño ligeramente húmedo. Nunca utilice productos abrasivos.
- La madera de haya es un producto natural, individual y único en su color y estructura. Por lo tanto, pueden ocurrir diferencias de color incluso dentro de un mismo producto. La exposición prolongada a la luz solar puede provocar variaciones en las tonalidades de color del producto.
- colocar la babybay Triángulo de escalada Littlefoot sobre un suelo plano y horizontal.
- Solo ofrecemos garantías si se

han seguido las instrucciones de cuidado descritas anteriormente.

babybay®

Tobi GmbH & Co.KG - Wildmoos 2 - 82266 Inning am Ammersee - Germany
 Tel. (+49) 08143-999490 - Fax. (+49) 08143/99949199 - www.babybay.de

Druckfehler, Irrtümer und technische Änderungen vorbehalten / Misprints, mistakes and technical changes reserved / Sous réserve de fautes d'impression, d'erreurs et de modifications techniques / Reservado el derecho a errores tipográficos y técnicos

